



**FEIN. Unverwütlliche
Elektrowerkzeuge.**



FEIN stroje a příslušenstvo 2017



To je spoločnosť FEIN – váš odborník na spracovanie kovov a výstavbu.

FEIN predstavuje extrémne spoľahlivé aplikačné riešenia v oblasti spracovania kovov, dreva a kompozitných materiálov pre remeselníkov aj priemysel.



Aplikačné riešenia v oblasti vrtania, jadrového vrtania, brúsenia, skrutkovania a povrchovej úpravy – vďaka širokej a zároveň špecializovanej ponuke elektrických nástrojov a príslušenstva je FEIN odborníkom v oblasti spracovania kovov. Pred 50 rokmi vynáša spoločnosť FEIN oscilujúci elektrický nástroj. Odvtedy remeselníci dôverujú tomuto ORIGINÁLU. Okrem toho ponúka spoločnosť FEIN špecifické riešenia spracovania dreva a kompozitných materiálov.

Vyvíjame budúcnosť. 150 rokov firmy FEIN. Nadčasový sľub.



V roku 1867 založil Wilhelm Emil Fein spoločnosť FEIN, ktorá dnes patrí k svetovým lídrom v oblasti výroby elektrických nástrojov. Tak ako kedysi, aj dnes je stredobodom nášho záujmu koncový používateľ.



Ako odborník na hľadanie riešení vyvíjame stroje, príslušenstvo a spotrebné materiály, ktoré používateľom uľahčujú prácu pri spracovaní kovov, dreva a kompozitných materiálov. Všetko vyvíja a vyrába spoločnosť FEIN.

Inovácia sa stala pre nás ako vynálezcu vŕtačky tradíciou. Už 150 rokov vyvíjame a vyrábame elektrické nástroje budúcnosti. A tak zdokonaľujeme a zjednodušujeme každodennú prácu našich zákazníkov.



Vyvíjame budúcnosť



2017
4-stupňový akumulátorový skrutkovač s upnutím nástroja Quickin MAX



2016
Oscilátor s upnutím nástroja Starlock



1987
Prvá bezpečnostná uhlová brúska



1967
Prvý oscilujúci elektrický nástroj



1914
Kladivo FEIN

1895
Prvý elektrický nástroj na svete – vŕtačka



1867
Zakladateľ



W. E. Fein

**Akumulátorové náradie**

Akumulátorové vŕtacie skrutkovače	6	MULTIMASTER / MULTITALENT	36	Vŕtačky	53
Stavebné skrutky s akumulátorom	16	SUPERCUT	40	Závitorezy	57
Akumulátorový príklepový skrutkovač	20	Spracovávanie plechu prístrojmi s akumulátorom	48	Akku SuperWire	59
FEIN AccuTEC	27				

Vŕtanie

Vŕtačky	62	Magnetický stojan vŕtačky	73		
Uhlové vŕtačky	72	Závitorezy	76		

Skrutkovanie

Skrutkovač do kovu	80	Skrutkovače na suchú výstavbu	81		
--------------------	----	-------------------------------	----	--	--

Brúsenie

Kompaktné uhlové brúsky	86	Priame brúsky	100	Priame brúsky	111
Veľké uhlové brúsky	95	Veľké uhlové brúsky	106	Menič frekvencie	115

Spracovanie plechu

Drážkovače	122	Nožnice na plech	125	Prestrihovače	128
------------	-----	------------------	-----	---------------	-----

Rezanie a frézovanie

Priamočiare píly	136	Priamočiara píla na rúry a potrubie	139	Montážna fréza	143
------------------	-----	-------------------------------------	-----	----------------	-----

Korunkové vŕtanie do kovu

Mobile	146	Compact	151	Automatic	174
Economical	151	Universal	158		

Mokrý/suchý vysávač

Mokrý/suchý vysávač	180				
---------------------	-----	--	--	--	--

Povrchová úprava

Brúsky	188	Leštičky	202		
--------	-----	----------	-----	--	--

Oscilačné náradie

FEIN MULTIMASTER / MULTITALENT	210	FEIN SUPERCUT CONSTRUCTION	214	FEIN SUPERCUT AUTOMOTIVE	239
--------------------------------	-----	----------------------------	-----	--------------------------	-----

Stacionárne pásové brúsky

GRIT GHB Ručne vedená pásová brúska	248	GRIT GX remeselná základná pásová brúska	252	GRIT GI priemyselná základná pásová brúska	255
GRIT GHB prídavné moduly	250	GRIT GX remeselné prídavné moduly	254	GRIT GI priemyselné prídavné moduly	258

Príslušenstvo

Balancér - vyvažovač	270				
----------------------	-----	--	--	--	--



Príslušenstvo očíslovaných dielov

Stroje v číselnom poradí	274	Príslušenstvo v číselnom poradí	280	Informácie o vibráciách a hluku	319
--------------------------	-----	---------------------------------	-----	---------------------------------	-----

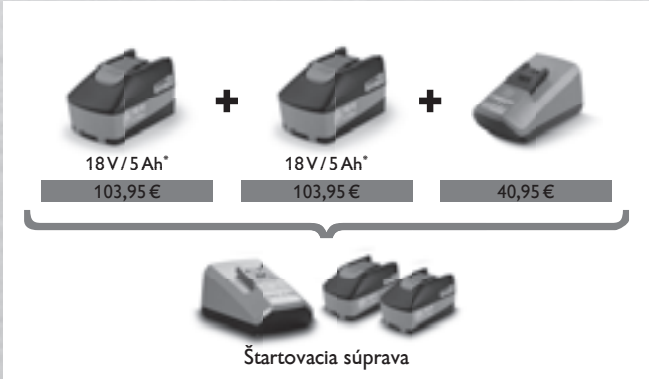

Jednoduchá kalkulácia: Nový cenový program akumulátorov FEIN. Jednotlivo alebo ako súprava – vždy zaplatíte rovnako.

Teraz môžete svoj program akumulátorov FEIN flexibilne dopĺňať: Bez ohľadu na to, či ste si stroj a akumulátory zakúpili samostatne alebo ako súpravu, celková cena zostáva stále rovnaká. Takto sa nový cenový program FEIN s absolútnou transparentnosťou oplatí a zaručí vám dokonalú voľnosť výberu bez obáv z menej výhodnej ceny – aj pri dodatočnej kúpe.

Cenový program akumulátorov FEIN pre stroje a akumulátory s 18 V.

 <p>ASCM 18 QM Select</p> <p>261,00 €</p>	+	 <p>18 V / 5 Ah* 103,95 €</p> <p>18 V / 5 Ah* 103,95 €</p> <p>40,95 €</p> <p>Štartovacia súprava</p> <p>248,85 €</p>	=	 <p>Základná súprava</p> <p>510,00 €</p>
---	---	---	---	--

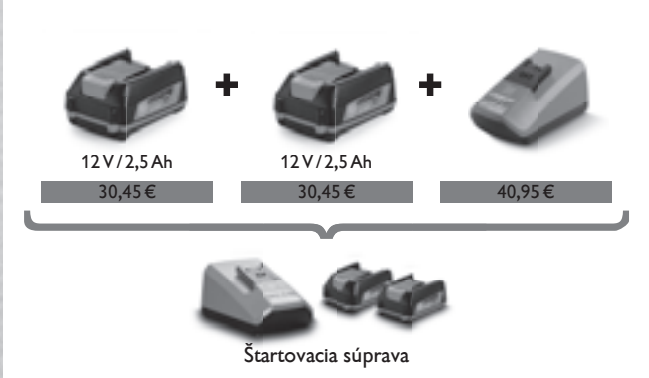
Rovnaký cenový program, iné výkonové parametre – pre stroje a akumulátory s 12 V.

 <p>ASCM 12 Q Select</p> <p>170,00 €</p>	+	 <p>12 V / 2,5 Ah 30,45 €</p> <p>12 V / 2,5 Ah 30,45 €</p> <p>40,95 €</p> <p>Štartovacia súprava</p> <p>101,85 €</p>	=	 <p>Základná súprava</p> <p>272,00 €</p>
---	---	--	---	---

* Dostupné aj s 18 V/2,5 Ah.

Program batérií FEIN – jedinečné, spoľahlivé a s extrémne dlhou životnosťou.

Sortiment spoločnosti FEIN ponúka výkonné prístroje s 18 a 12 V. Mimoriadnu pozornosť si zaslúžia bezkefový motor FEIN PowerDrive pre vysokú účinnosť a dlhú životnosť, ale aj rozhranie MultiVolt pre používanie všetkých lítiovo-iónových adaptérov (12 – 18 V) z týchto prístrojov. Všetky batérie FEIN disponujú novou technológiou SafetyCell Technology. Samostatné komunikačné vedenie chráni akumulátor a prístroj pred poškodením spôsobeným preťažením – to robí technológiu akumulátorov FEIN bezpečnou a poskytuje jej dlhú životnosť. Spoločnosť FEIN poskytuje na všetky akumulátorové náradia (vrát. lítium-iónových

akumulátorov a nabíjačiek) 3-ročnú záruku FEIN PLUS. Jednoduchý výrobok do 6 týždňov od kúpy zaregistrujte na adrese www.fein.com/warranty.



Akumulátorové vŕtacie skrutkovače **Strana 6**

Optimálna kombinácia flexibility, sily a spoľahlivosti. Na vŕtanie, závitové vŕtanie a skrutkovanie v kove.



Stavebné skrutkovače s akumulátorom **Strana 16**

Odborníci na suchú stavbu a samorezné skrutkovanie v kovových konštrukciách. Presné výsledky vďaka vypínaniu prostredníctvom hĺbkového dorazu alebo pomocou krútiaceho momentu.



Akumulátorový príklepový skrutkovač **Strana 20**

Neporovnateľne efektívne a stále spoľahlivé. Mnohostranne použiteľné a trvalo zaťažiteľné.



FEIN AccuTec **Strana 27**

Presné akumulátorové skrutkovače s dlhou životnosťou pre mäkké a tvrdé skrutkové spojenia v priemyselnej sériovej výrobe.



MULTIMASTER / MULTITALENT **Strana 36**

Univerzálny systém pre montáž, výstavbu a renováciu.



SUPERCUT **Strana 40**

Najvýkonnejší systém pre prestavbu a renováciu.



Spracovávanie plechu prístrojmi s akumulátorom **Strana 48**

Výkonný akumulátorový prestrihovač idúci po krivke a akumulátorové nožnice pre vystrihovanie a odkrojky v plechoch, profiloch a ohybných rúrach so spojovacími záhybmi.



Vrtačky **Strana 53**

Vynikajúce a mimoriadne vhodné pre presné vrtanie, kde sa požaduje vysoký výkon a ľahká ovládateľnosť.



Závitorezy **Strana 57**

Ekonomické, presné a spoľahlivé. Alternatíva k ručnej práci.



Akku SuperWire **Strana 59**

Drôtová súprava na odstraňovanie autoskiel.



	ASCM 18 QM	ASCM 18 QM Select	Profesionálna súprava ASCM 18 QM závitov	ABS 18 QC	ABS 18 Q Select	Profesionálna súprava ABS 18 QC závitov	
	4-chodový vŕtací skrutkovač s adaptérom a s bezkefovým motorom a rozhraním QuickIN MAX. Výkon pre vŕtanie a závitové vŕtanie bez kompromisov do 12 mm a vŕtanie s vŕtačkou na diery z tvrdého kovu.		4-stupňový akumulátorový vŕtací skrutkovač s bezkefovým motorom, rozhraním QuickIN MAX a rozsiahlym príslušenstvom na vŕtanie, závitové vŕtanie a skrutkovanie do kovu.	2-stupňový akumulátorový vŕtací skrutkovač s bezkefovým motorom a rozhraním QuickIN. Ideálne pre vŕtanie a závitové vŕtanie do 10 mm.		2-stupňový akumulátorový vŕtací skrutkovač s bezkefovým motorom, rozhraním QuickIN a rozsiahlym príslušenstvom na vŕtanie, závitové vŕtanie a skrutkovanie do kovu.	
Strana	8	8	9	9	10	10	
Technické údaje	Napätie akumulátora	18 V	18 V	18 V	18 V	18 V	
	Kapacita akumulátora	5 Ah		5 Ah	2,5 Ah	2,5 Ah	
	Motor	bezuhlíková	bezuhlíková	bezuhlíková	bezuhlíková	bezuhlíková	bezuhlíková
	Prevodovka	4-stupňový	4-stupňový	4-stupňový	2-stupňový	2-stupňový	2-stupňový
	Rozhranie	QuickIN MAX	QuickIN MAX	QuickIN MAX	QuickIN	QuickIN	QuickIN
	Max. krútiaci moment (tvrdý / mäkký spoj)	90 / 45 Nm	90 / 45 Nm	90 / 45 Nm	60 / 32 Nm	60 / 32 Nm	60 / 32 Nm
	Stupne krútiaceho momentu	15 + 1	15 + 1	15 + 1	22 + 1	22 + 1	22 + 1
	vŕtania do ocele Ø	25 mm	25 mm	25 mm	13 mm	13 mm	13 mm
	vŕtania v dreve Ø	50 mm	50 mm	50 mm	50 mm	50 mm	50 mm
	Rezanie závitov	M 12	M 12	M 12	M 10	M 10	M 10
	Hmotnosť s akumulátorom:	2,2 kg		2,2 kg	1,7 kg		1,7 kg
	Hmotnosť bez akumulátora	1,5 kg	1,5 kg	1,5 kg	1,3 kg	1,3 kg	1,3 kg
Odnímateľné skľučovadlo	●	●	●	●	●	●	

- obsahuje - štandardná výbava

	ASCM 12 QC	ASCM 12 Q Select	Profesionálna suprava ASCM 12 QC závitov	ABSU 12 C	ABSU 12 Select	ABSU 12 W4C	ABSU 12 W4 Select
	4-stupňový akumulátorový vrtací skrutkovač s bezkefovým motorom a rozhraním QuickIN. Ideálne pre vrtanie a závitové vrtanie do 8 mm a skrutkovanie.		4-stupňový akumulátorový vrtací skrutkovač s bezkefovým motorom, rozhraním QuickIN a rozsiahlym príslušenstvom na vrtanie, závitové vrtanie a skrutkovanie do kovu.	2-stupňový akumulátorový vrtací skrutkovač s plnokovovým skľučovadlom. Perfektná pre univerzálne vrtacie a skrutkovacie práce do 6 mm.		2-stupňový akumulátorový skrutkovač s 1/4" upnutím nástroja. Silný krútiaci moment pre skrutkovanie do 6 x 200 mm.	
	11	11	12	12	13	13	13
	12 V	12 V	12 V	12 V	12 V	12 V	12 V
	2,5 Ah		2,5 Ah	2,5 Ah		2,5 Ah	
	bezuhlíková	bezuhlíková	bezuhlíková	2-pól. DC	2-pól. DC	2-pól. DC	2-pól. DC
	4-stupňový QuickIN	4-stupňový QuickIN	4-stupňový QuickIN	2-stupňový	2-stupňový	2-stupňový	2-stupňový
	40 / 20 Nm	40 / 20 Nm	40 / 20 Nm	20 / 14 Nm	20 / 14 Nm	20 / 14 Nm	20 / 14 Nm
	20 + 1	20 + 1	20 + 1	17 + 1	17 + 1	17 + 1	17 + 1
	13 mm	13 mm	13 mm	10 mm	10 mm		
	40 mm	40 mm	40 mm	30 mm	30 mm		
	M 8	M 8	M 8	M 6	M 6		
	1,3 kg		1,3 kg	1,2 kg		1,1 kg	
	1,1 kg	1,1 kg	1,1 kg	1 kg	1 kg	0,8 kg	0,8 kg

●

●

●

ASCM 18 QM

Novinka 2017



Príslušenstvo viď strana 14

4-chodový vrtací skrutkovač s adaptérom a s bezkefovým motorom a rozhraním QuickIN MAX. Výkon pre vrtanie a závitové vrtanie bez kompromisov do 12 mm a vrtanie s vrtáčkou na diery z tvrdého kovu.

Napätie akumulátora	V	18
Kapacita akumulátora	Ah	5
Motor		bezuhlíková
Prevodovka		4-stupňový
Rozhranie		QuickIN MAX
Počet otáčok volnobehu	1/min	400 / 800 / 1 950 / 3 850
Max. krútiaci moment (tvrdý / mäkký spoj)	Nm	90 / 45
Stupne krútiaceho momentu		15 + 1
Rozsah upínania skľučovadla	mm	1,5 - 13
Skrutkovanie	mm	10 x 400
vrtania do ocele Ø	mm	25
vrtania v dreve Ø	mm	50
Rezanie závitov		M 12
Hmotnosť s akumulátorom	kg	2,2
Hmotnosť bez akumulátora	kg	1,5
Objednávacie číslo		7 116 11 61 00 0
EAN		4014586887456
Cena EUR bez DPH [PK18]		510,00
Cena EUR s DPH [PK18]		612,00

Prednosti FEIN:

- ▶ Bezkefový motor FEIN PowerDrive, kompletne uzavretý, chránený proti prachu, s o 30% vyššou účinnosťou a dlhšou životnosťou.
- ▶ 4-rýchlostná celokovová prevodovka. Optimálne rezné rýchlosti pri vrtaní do kovu a samorezné skrutky.
- ▶ Rozhranie príslušenstva QuickIN MAX pre všetko príslušenstvo QuickIN a QuickIN MAX. Rýchla výmena medzi použitiami.
- ▶ Vysoké krútiace momenty do 90 Nm.
- ▶ Vrtá. celokovového skľučovadla QuickIN (120 Nm) s upínacími čeľustami osadenými s tvrdým kovom a vysokými upínacími silami.
- ▶ Vo 4. stupni optimálne otáčky (3 850 1/min) pre malé priemery.
- ▶ V 3. stupni optimálne otáčky (1 950 1/min) pre priemer 8 mm.
- ▶ So silou rezať v 1. stupni závit.
- ▶ Vhodné pre píly na vrtanie otvorov s tvrdým kovom až do 25 mm.
- ▶ Elektronické nastavenie krútiaceho momentu.
- ▶ Zaskrutkuje 10 x 400 mm skrutky bez predvrtania.
- ▶ 2 200 zaskrutkovaní (5x40 mm) na jedno nabitie akumulátora (5 Ah).
- ▶ Nabíjačka pre všetky lítium-iónové akumulátory FEIN všetkých tried napätia.
- ▶ Stav nabitia akumulátora sa dá priamo odčítať na akumulátore.
- ▶ FEIN SafetyCell Technology. Chráni akumulátor a stroj pred preťažením, prehriatím a hĺbkovým vybíjaním.
- ▶ 3-ročná záruka FEIN PLUS na akumulátory a nabíjačky.

V cene:

1 akumulátorový vrtací skrutkovač, 2 akumulátorové bloky (Li-Ion), 1 rýchlonabíjačka ALG 50, 1 QuickIN skľučovadlo (120 Nm), 1 spona na opasok, 1 zásobník bitov, 1 prídavná rukoväť, 1 plastový kufrik na náradie

ASCM 18 QM Select

Novinka 2017

FEIN SELECT⁺



Príslušenstvo viď strana 14

4-chodový vrtací skrutkovač s adaptérom a s bezkefovým motorom a rozhraním QuickIN MAX. Výkon pre vrtanie a závitové vrtanie bez kompromisov do 12 mm a vrtanie s vrtáčkou na diery z tvrdého kovu.

Napätie akumulátora	V	18
Motor		bezuhlíková
Prevodovka		4-stupňový
Rozhranie		QuickIN MAX
Počet otáčok volnobehu	1/min	400 / 800 / 1 950 / 3 850
Max. krútiaci moment (tvrdý / mäkký spoj)	Nm	90 / 45
Stupne krútiaceho momentu		15 + 1
Rozsah upínania skľučovadla	mm	1,5 - 13
Skrutkovanie	mm	10 x 400
vrtania do ocele Ø	mm	25
vrtania v dreve Ø	mm	50
Rezanie závitov		M 12
Hmotnosť bez akumulátora	kg	1,5
Objednávacie číslo		7 116 11 64 00 0
EAN		4014586887340
Cena EUR bez DPH [PK18]		261,00
Cena EUR s DPH [PK18]		313,20

Prednosti FEIN:

- ▶ Bezkefový motor FEIN PowerDrive, kompletne uzavretý, chránený proti prachu, s o 30% vyššou účinnosťou a dlhšou životnosťou.
- ▶ 4-rýchlostná celokovová prevodovka. Optimálne rezné rýchlosti pri vrtaní do kovu a samorezné skrutky.
- ▶ Rozhranie príslušenstva QuickIN MAX pre všetko príslušenstvo QuickIN a QuickIN MAX. Rýchla výmena medzi použitiami.
- ▶ Vysoké krútiace momenty do 90 Nm.
- ▶ Vrtá. celokovového skľučovadla QuickIN (120 Nm) s upínacími čeľustami osadenými s tvrdým kovom a vysokými upínacími silami.
- ▶ Vo 4. stupni optimálne otáčky (3 850 1/min) pre malé priemery.
- ▶ V 3. stupni optimálne otáčky (1 950 1/min) pre priemer 8 mm.
- ▶ So silou rezať v 1. stupni závit.
- ▶ Vhodné pre píly na vrtanie otvorov s tvrdým kovom až do 25 mm.
- ▶ Elektronické nastavenie krútiaceho momentu.
- ▶ Zaskrutkuje 10 x 400 mm skrutky bez predvrtania.
- ▶ 2 200 zaskrutkovaní (5x40 mm) na jedno nabitie akumulátora (5 Ah).
- ▶ Nabíjačka pre všetky lítium-iónové akumulátory FEIN všetkých tried napätia.
- ▶ Stav nabitia akumulátora sa dá priamo odčítať na akumulátore.
- ▶ FEIN SafetyCell Technology. Chráni akumulátor a stroj pred preťažením, prehriatím a hĺbkovým vybíjaním.
- ▶ 3-ročná záruka FEIN PLUS na akumulátory a nabíjačky.

V cene:

1 akumulátorový vrtací skrutkovač, 1 QuickIN skľučovadlo (120 Nm), 1 spona na opasok, 1 zásobník bitov, 1 prídavná rukoväť, 1 plastový kufrik na náradie

**Profesionálna súprava
ASCM 18 QM závitov**

Novinka 2017



Príslušenstvo viď strana 14

4-stupňový akumulátorový vŕtací skrutkovač s bezkefovým motorom, rozhraním QuickIN MAX a rozsiahlym príslušenstvom na vŕtanie, závitové vŕtanie a skrutkovanie do kovu.

Napätie akumulátora	V	18
Kapacita akumulátora	Ah	5
Motor		bezuhlíková
Prevodovka		4-stupňový
Rozhranie		QuickIN MAX
Počet otáčok volnobehu	1/min	400 / 800 / 1 950 / 3 850
Max. krútiaci moment (tvrdý / mäkký spoj)	Nm	90 / 45
Stupne krútiaceho momentu		15 + 1
Rozsah upínania skľučovadla	mm	1,5 - 13
Skrutkovanie	mm	10 x 400
vŕtania do ocele Ø	mm	25
vŕtania v dreve Ø	mm	50
Rezanie závitov		M 12
Hmotnosť s akumulátorom:	kg	2,2
Hmotnosť bez akumulátora	kg	1,5
Objednávacie číslo		7 116 11 63 00 0
EAN		4014586887333
Cena EUR bez DPH [PK18]		615,00
Cena EUR s DPH [PK18]		738,00

Prednosti FEIN:

- ▶ Bezkefový motor FEIN PowerDrive, kompletne uzavretý, chránený proti prachu, s o 30% vyššou účinnosťou a dlhšou životnosťou.
- ▶ 4-rýchlostná celokovová prevodovka. Optimálne rezné rýchlosti pri vŕtaní do kovu a samorezné skrutky.
- ▶ Rozhranie príslušenstva QuickIN MAX pre všetko príslušenstvo QuickIN a QuickIN MAX. Rýchla výmena medzi použitiami.
- ▶ Vysoké krútiace momenty do 90 Nm.
- ▶ Vŕt. celokovového skľučovadla QuickIN (120 Nm) s upínacími čeľustami osadenými s tvrdým kovom a vysokými upínacími silami.
- ▶ Vo 4. stupni optimálne otáčky (3 850 1/min) pre malé priemery.
- ▶ V 3. stupni optimálne otáčky (1 950 1/min) pre priemer 8 mm.
- ▶ So silou rezať v 1. stupni závitov.
- ▶ Vhodné pre píly na vŕtanie otvorov s tvrdým kovom až do 25 mm.
- ▶ Elektronické nastavenie krútiaceho momentu.
- ▶ Zaskrutkuje 10 x 400 mm skrutky bez predvŕtania.
- ▶ 2 200 zaskrutkovaní (5x40 mm) na jedno nabitie akumulátora (5 Ah).
- ▶ Nabíjačka pre všetky lítium-iónové akumulátory FEIN všetkých tried napätia.
- ▶ Stav nabitia akumulátora sa dá priamo odčítať na akumulátore.
- ▶ FEIN SafetyCell Technology. Chráni akumulátor a stroj pred preťažením, prehriatím a hĺbkovým vybíjaním.
- ▶ 3-ročná záruka FEIN PLUS na akumulátory a nabíjačky.
- ▶ Vŕt. bitového držadla QuickIN (1/4") s praktickou obsluhou na jednu ruku a silným neodýmovým magnetom.
- ▶ Vŕt. adaptéra závitového vŕtania QuickIN s 2 upínacími klieštinami na priemer násady 4,5 a 6 mm na rezanie pre závitové veľkosti M4/M5/M6/M8.
- ▶ Vŕt. nástrčkového adaptéra QuickIN na upnutie matíc s 1/2" v štvorhrannom upnutí.

V cene:

1 akumulátorový vŕtací skrutkovač, 2 akumulátorové bloky (Li-Ion), 1 rýchlonabíjačka ALG 50, 1 QuickIN skľučovadlo (120 Nm), 1 spona na opasok, 1 zásobník bitov, 1 prídavná rukoväť, 1 plastový kufrik na náradie, 1 QuickIN bitové držadlo (1/4"), 1 QuickIN závitový adaptér s 2 upínacími klieštinami, 1 QuickIN adaptér nárazovej nástrčky (1/2")

ABS 18 QC

Novinka 2017



Príslušenstvo viď strana 14

2-stupňový akumulátorový vŕtací skrutkovač s bezkefovým motorom a rozhraním QuickIN. Ideálne pre vŕtanie a závitové vŕtanie do 10 mm.

Napätie akumulátora	V	18
Kapacita akumulátora	Ah	2,5
Motor		bezuhlíková
Prevodovka		2-stupňový
Rozhranie		QuickIN
Počet otáčok volnobehu	1/min	450 / 2 000
Max. krútiaci moment (tvrdý / mäkký spoj)	Nm	60 / 32
Stupne krútiaceho momentu		22 + 1
Rozsah upínania skľučovadla	mm	1,5 - 13
Skrutkovanie	mm	8 x 300
vŕtania do ocele Ø	mm	13
vŕtania v dreve Ø	mm	50
Rezanie závitov		M 10
Hmotnosť s akumulátorom:	kg	1,7
Hmotnosť bez akumulátora	kg	1,3
Objednávacie číslo		7 113 22 62 00 0
EAN		4014586887159
Cena EUR bez DPH [PK18]		405,00
Cena EUR s DPH [PK18]		486,00

Prednosti FEIN:

- ▶ Bezkefový motor FEIN PowerDrive s o 30% vyššou účinnosťou a dlhšou životnosťou.
- ▶ Rozhranie príslušenstva QuickIN pre všetko príslušenstvo QuickIN. Rýchla výmena medzi použitiami.
- ▶ Rozhranie MultiVolt. Nástroj s batériou je možné používať so všetkými lítium-iónovými batériami FEIN (12 - 18 V).
- ▶ 2-stupňová celokovová prevodovka pre vŕtanie do kovu a samorezné skrutkovanie.
- ▶ Vŕt. celokovového skľučovadla QuickIN (120 Nm) s upínacími čeľustami osadenými s tvrdým kovom a vysokými upínacími silami.
- ▶ Mechanické nastavenie točivého momentu.
- ▶ Kompaktná konštrukcia.
- ▶ 750 zaskrutkovaní (5x40 mm) na jedno nabitie akumulátora (2,5 Ah).
- ▶ Nabíjačka pre všetky lítium-iónové akumulátory FEIN všetkých tried napätia.
- ▶ Stav nabitia akumulátora sa dá priamo odčítať na akumulátore.
- ▶ FEIN SafetyCell Technology. Chráni akumulátor a stroj pred preťažením, prehriatím a hĺbkovým vybíjaním.
- ▶ 3-ročná záruka FEIN PLUS na akumulátory a nabíjačky.

V cene:

1 akumulátorový vŕtací skrutkovač, 2 akumulátorové bloky (Li-Ion), 1 rýchlonabíjačka ALG 50, 1 QuickIN skľučovadlo (120 Nm), 1 spona na opasok, 1 zásobník bitov, 1 plastový kufrik na náradie

ABS 18 Q Select

2-stupňový akumulátorový vrtací skrutkovač s bezkefovým motorom a rozhraním QuickIN. Ideálne pre vrtanie a závitové vrtanie do 10 mm.



Príslušenstvo viď strana 14

Napätie akumulátora	V	18
Motor		bezuhlíková
Prevodovka		2-stupňový
Rozhranie		QuickIN
Počet otáčok volnobehu	1/min	450 / 2 000
Max. krútiaci moment (tvrdý / mäkký spoj)	Nm	60 / 32
Stupne krútiaceho momentu		22 + 1
Rozsah upínania skľučovadla	mm	1,5 - 13
Skrutkovanie	mm	8 x 300
vrtania do ocele Ø	mm	13
vrtania v dreve Ø	mm	50
Rezanie závitov		M 10
Hmotnosť bez akumulátora	kg	1,3
Objednávacie číslo		7 113 22 64 00 0
EAN		4014586887203
Cena EUR bez DPH [PK18]		219,00
Cena EUR s DPH [PK18]		262,80

Prednosti FEIN:

- ▶ Bezkefový motor FEIN PowerDrive s o 30% vyššou účinnosťou a dlhšou životnosťou.
- ▶ Rozhranie príslušenstva QuickIN pre všetko príslušenstvo QuickIN. Rýchla výmena medzi použitiami.
- ▶ Rozhranie MultiVolt. Nástroj s batériou je možné používať so všetkými lítium-iónovými batériami FEIN (12 – 18 V).
- ▶ 2-stupňová celokovová prevodovka pre vrtanie do kovu a samorezné skrutkovanie.
- ▶ Vrát. celokovového skľučovadla QuickIN (120 Nm) s upínacími čeľustami osadenými s tvrdým kovom a vysokými upínacími silami.
- ▶ Mechanické nastavenie točivého momentu.
- ▶ Kompaktná konštrukcia.
- ▶ 750 zaskrutkovaní (5x40 mm) na jedno nabitie akumulátora (2,5 Ah).
- ▶ Nabíjačka pre všetky lítium-iónové akumulátory FEIN všetkých tried napätia.
- ▶ Stav nabitia akumulátora sa dá priamo odčítať na akumulátore.
- ▶ FEIN SafetyCell Technology. Chráni akumulátor a stroj pred preťažením, prehriatím a hĺbkovým vybíjaním.
- ▶ 3-ročná záruka FEIN PLUS na akumulátory a nabíjačky.

V cene:

1 akumulátorový vrtací skrutkovač, 1 QuickIN skľučovadlo (120 Nm), 1 spona na opasok, 1 zásobník bitov, 1 plastový kufrík na náradie

Profesionálna súprava ABS 18 QC závitov

2-stupňový akumulátorový vrtací skrutkovač s bezkefovým motorom, rozhraním QuickIN a rozsiahlym príslušenstvom na vrtanie, závitové vrtanie a skrutkovanie do kovu.



Príslušenstvo viď strana 14

Napätie akumulátora	V	18
Kapacita akumulátora	Ah	2,5
Motor		bezuhlíková
Prevodovka		2-stupňový
Rozhranie		QuickIN
Počet otáčok volnobehu	1/min	450 / 2 000
Max. krútiaci moment (tvrdý / mäkký spoj)	Nm	60 / 32
Stupne krútiaceho momentu		22 + 1
Rozsah upínania skľučovadla	mm	1,5 - 13
Skrutkovanie	mm	8 x 300
vrtania do ocele Ø	mm	13
vrtania v dreve Ø	mm	50
Rezanie závitov		M 10
Hmotnosť s akumulátorom:	kg	1,7
Hmotnosť bez akumulátora	kg	1,3
Objednávacie číslo		7 113 22 63 00 0
EAN		4014586887197
Cena EUR bez DPH [PK18]		510,00
Cena EUR s DPH [PK18]		612,00

Prednosti FEIN:

- ▶ Bezkefový motor FEIN PowerDrive s o 30% vyššou účinnosťou a dlhšou životnosťou.
- ▶ Rozhranie príslušenstva QuickIN pre všetko príslušenstvo QuickIN. Rýchla výmena medzi použitiami.
- ▶ Rozhranie MultiVolt. Nástroj s batériou je možné používať so všetkými lítium-iónovými batériami FEIN (12 – 18 V).
- ▶ 2-stupňová celokovová prevodovka pre vrtanie do kovu a samorezné skrutkovanie.
- ▶ Vrát. celokovového skľučovadla QuickIN (120 Nm) s upínacími čeľustami osadenými s tvrdým kovom a vysokými upínacími silami.
- ▶ Mechanické nastavenie točivého momentu.
- ▶ Kompaktná konštrukcia.
- ▶ 750 zaskrutkovaní (5x40 mm) na jedno nabitie akumulátora (2,5 Ah).
- ▶ Nabíjačka pre všetky lítium-iónové akumulátory FEIN všetkých tried napätia.
- ▶ Stav nabitia akumulátora sa dá priamo odčítať na akumulátore.
- ▶ FEIN SafetyCell Technology. Chráni akumulátor a stroj pred preťažením, prehriatím a hĺbkovým vybíjaním.
- ▶ 3-ročná záruka FEIN PLUS na akumulátory a nabíjačky.
- ▶ Vrát. bitového držadla QuickIN (1/4") s praktickou obsluhou na jednu ruku a silným neodýmovým magnetom.
- ▶ Vrát. adaptéra závitového vrtania QuickIN s 2 upínacími klieštinami na priemer násady 4,5 a 6 mm na rezanie pre závitové veľkosti M4/M5/M6/M8.
- ▶ Vrát. nástrčkového adaptéra QuickIN na upnutie matíc s 1/2" v štvorhrannom upnutí.

V cene:

1 akumulátorový vrtací skrutkovač, 2 akumulátorové bloky (Li-Ion), 1 rýchlonabíjačka ALG 50, 1 QuickIN skľučovadlo (120 Nm), 1 spona na opasok, 1 zásobník bitov, 1 plastový kufrík na náradie, 1 QuickIN bitové držadlo (1/4"), 1 QuickIN závitový adaptér s 2 upínacími klieštinami, 1 QuickIN adaptér nárazovej nástrčky (1/2")



ASCM 12 QC

4-stupňový akumulátorový vrtací skrutkovač s bezkeľovým motorom a rozhraním QuickIN. Ideálne pre vrtanie a závitové vrtanie do 8 mm a skrutkovanie.



Príslušenstvo viď strana 14

Napätie akumulátora	V	12
Kapacita akumulátora	Ah	2,5
Motor		bezuhlíková
Prevodovka		4-stupňový
Rozhranie		QuickIN
Počet otáčok volnobehu	1/min	400 / 700 / 1 400 / 2 500
Max. krútiaci moment (tvrdý / mäkký spoj)	Nm	40 / 20
Stupne krútiaceho momentu		20 + 1
Rozsah upínania skľučovadla	mm	1,5 - 13
Skrutkovanie	mm	8 x 200
vrtania do ocele Ø	mm	13
vrtania v dreve Ø	mm	40
Rezanie závitov		M 8
Hmotnosť s akumulátorom:	kg	1,3
Hmotnosť bez akumulátora	kg	1,1
Objednávacie číslo		7 116 10 61 00 0
EAN		4014586881447
Cena EUR bez DPH [PK18]		272,00
Cena EUR s DPH [PK18]		326,40

Prednosti FEIN:

- ▶ Bezkeľový motor FEIN PowerDrive s o 30% vyššou účinnosťou a dlhšou životnosťou.
- ▶ 4-rýchlostná celokovová prevodovka. Optimálne rezné rýchlosti pri vrtaní do kovu a samorezné skrutky.
- ▶ Rozhranie príslušenstva QuickIN pre všetko príslušenstvo QuickIN. Rýchla výmena medzi použitiami.
- ▶ Vysoké krútiace momenty do 40 Nm.
- ▶ Vrtá. malého celokovového skľučovadla QuickIN (60 Nm) s vysokou obehovou presnosťou.
- ▶ Vo 4. stupni optimálne otáčky (2 500 1/min) pre priemer do 6 mm.
- ▶ Mechanické nastavenie točivého momentu.
- ▶ Bezpečne nastaviteľný na batériu.
- ▶ Úzka rukoväť.
- ▶ 400 zaskrutkovaní (5x40 mm) na jedno nabitie akumulátora (2,5 Ah).
- ▶ Nabíjačka pre všetky lítium-iónové akumulátory FEIN všetkých tried napätia.
- ▶ Stav nabitia akumulátora sa dá priamo odčítať na akumulátore.
- ▶ FEIN SafetyCell Technology. Chráni akumulátor a stroj pred preťažením, prehriatím a hĺbkovým vybíjaním.
- ▶ 3-ročná záruka FEIN PLUS na akumulátory a nabíjačky.

V cene:

1 akumulátorový vrtací skrutkovač, 2 akumulátorové bloky (Li-Ion), 1 rýchlonabíjačka ALG 50, 1 QuickIN skľučovadlo (60 Nm), 1 spona na opasok, 1 zásobník bitov, 1 plastový kufrík na náradie

ASCM 12 Q Select

4-stupňový akumulátorový vrtací skrutkovač s bezkeľovým motorom a rozhraním QuickIN. Ideálne pre vrtanie a závitové vrtanie do 8 mm a skrutkovanie.

FEIN SELECT⁺

Príslušenstvo viď strana 14

Napätie akumulátora	V	12
Motor		bezuhlíková
Prevodovka		4-stupňový
Rozhranie		QuickIN
Počet otáčok volnobehu	1/min	400 / 700 / 1 400 / 2 500
Max. krútiaci moment (tvrdý / mäkký spoj)	Nm	40 / 20
Stupne krútiaceho momentu		20 + 1
Rozsah upínania skľučovadla	mm	1,5 - 13
Skrutkovanie	mm	8 x 200
vrtania do ocele Ø	mm	13
vrtania v dreve Ø	mm	40
Rezanie závitov		M 8
Hmotnosť bez akumulátora	kg	1,1
Objednávacie číslo		7 116 10 64 00 0
EAN		4014586885698
Cena EUR bez DPH [PK18]		170,00
Cena EUR s DPH [PK18]		204,00

Prednosti FEIN:

- ▶ Bezkeľový motor FEIN PowerDrive s o 30% vyššou účinnosťou a dlhšou životnosťou.
- ▶ 4-rýchlostná celokovová prevodovka. Optimálne rezné rýchlosti pri vrtaní do kovu a samorezné skrutky.
- ▶ Rozhranie príslušenstva QuickIN pre všetko príslušenstvo QuickIN. Rýchla výmena medzi použitiami.
- ▶ Vysoké krútiace momenty do 40 Nm.
- ▶ Vrtá. malého celokovového skľučovadla QuickIN (60 Nm) s vysokou obehovou presnosťou.
- ▶ Vo 4. stupni optimálne otáčky (2 500 1/min) pre priemer do 6 mm.
- ▶ Mechanické nastavenie točivého momentu.
- ▶ Bezpečne nastaviteľný na batériu.
- ▶ Úzka rukoväť.
- ▶ 400 zaskrutkovaní (5x40 mm) na jedno nabitie akumulátora (2,5 Ah).
- ▶ Nabíjačka pre všetky lítium-iónové akumulátory FEIN všetkých tried napätia.
- ▶ Stav nabitia akumulátora sa dá priamo odčítať na akumulátore.
- ▶ FEIN SafetyCell Technology. Chráni akumulátor a stroj pred preťažením, prehriatím a hĺbkovým vybíjaním.
- ▶ 3-ročná záruka FEIN PLUS na akumulátory a nabíjačky.

V cene:

1 akumulátorový vrtací skrutkovač, 1 QuickIN skľučovadlo (60 Nm), 1 spona na opasok, 1 zásobník bitov, 1 plastový kufrík na náradie

**Profesionálna súprava
ASCM 12 QC závitov**

Príslušenstvo viď strana 14

4-stupňový akumulátorový vrtací skrutkovač s bezkefovým motorom, rozhraním QuickIN a rozsiahlym príslušenstvom na vrtanie, závitové vrtanie a skrutkovanie do kovu.

Napätie akumulátora	V	12
Kapacita akumulátora	Ah	2,5
Motor		bezuhlíková
Prevodovka		4-stupňový
Rozhranie		QuickIN
Počet otáčok volnobehu	1/min	400 / 700 / 1 400 / 2 500
Max. krútiaci moment (tvrdý / mäkký spoj)	Nm	40 / 20
Stupne krútiaceho momentu		20 + 1
Rozsah upínania skľučovadla	mm	1,5 - 13
Skrutkovanie	mm	8 x 200
vrtania do ocele Ø	mm	13
vrtania v dreve Ø	mm	40
Rezanie závitov		M 8
Hmotnosť s akumulátorom:	kg	1,3
Hmotnosť bez akumulátora	kg	1,1
Objednávacie číslo		7 116 10 62 00 0
EAN		4014586886961
Cena EUR bez DPH [PK18]		377,00
Cena EUR s DPH [PK18]		452,40

Prednosti FEIN:

- ▶ Bezkefový motor FEIN PowerDrive s o 30% vyššou účinnosťou a dlhšou životnosťou.
- ▶ 4-rýchlostná celokovová prevodovka. Optimálne rezné rýchlosti pri vrtaní do kovu a samorezné skrutky.
- ▶ Rozhranie príslušenstva QuickIN pre všetko príslušenstvo QuickIN. Rýchla výmena medzi použitiami.
- ▶ Vysoké krútiace momenty do 40 Nm.
- ▶ Vrtá. malého celokovového skľučovadla QuickIN (60 Nm) s vysokou obehovou presnosťou.
- ▶ Vo 4. stupni optimálne otáčky (2 500 1/min) pre priemer do 6 mm.
- ▶ Mechanické nastavenie točivého momentu.
- ▶ Bezpečne nastaviteľný na batériu.
- ▶ Úzka rukoväť.
- ▶ 400 zaskrutkovaní (5x40mm) na jedno nabitie akumulátora (2,5 Ah).
- ▶ Nabíjačka pre všetky lítium-iónové akumulátory FEIN všetkých tried napätia.
- ▶ Stav nabitia akumulátora sa dá priamo odčítať na akumulátore.
- ▶ FEIN SafetyCell Technology. Chráni akumulátor a stroj pred preťažením, prehriatím a hĺbkovým vybíjaním.
- ▶ 3-ročná záruka FEIN PLUS na akumulátory a nabíjačky.
- ▶ Vrtá. bitového držadla QuickIN (1/4") s praktickou obsluhou na jednu ruku a silným neodýmovým magnetom.
- ▶ Vrtá. adaptéra závitového vrtania QuickIN s 2 upínacími klieštinami na priemer násady 4,5 a 6 mm na rezanie pre závitové veľkosti M4/M5/M6/M8.
- ▶ Vrtá. nástrčkového adaptéra QuickIN na upnutie matíc s 1/2" v štvorhrannom upnutí.

V cene:

1 akumulátorový vrtací skrutkovač, 2 akumulátorové bloky (Li-Ion), 1 rýchlonabíjačka ALG 50, 1 QuickIN skľučovadlo (60 Nm), 1 spona na opasok, 1 zásobník bitov, 1 plastový kufrík na náradie, 1 QuickIN bitové držadlo (1/4"), 1 QuickIN závitový adaptér s 2 upínacími klieštinami, 1 QuickIN adaptér nárazovej nástrčky (1/2")

ABSU 12 C

Príslušenstvo viď strana 14

2-stupňový akumulátorový vrtací skrutkovač s plnokovovým skľučovadlom. Perfektná pre univerzálne vrtacie a skrutkovacie práce do 6 mm.

Napätie akumulátora	V	12
Kapacita akumulátora	Ah	2,5
Motor		2-pól. DC
Prevodovka		2-stupňový
Počet otáčok volnobehu	1/min	400 / 1 300
Max. krútiaci moment (tvrdý / mäkký spoj)	Nm	20 / 14
Stupne krútiaceho momentu		17 + 1
Rozsah upínania skľučovadla	mm	1 - 10
Skrutkovanie	mm	6 x 200
vrtania do ocele Ø	mm	10
vrtania v dreve Ø	mm	30
Rezanie závitov		M 6
Hmotnosť s akumulátorom:	kg	1,2
Hmotnosť bez akumulátora	kg	1
Objednávacie číslo		7 113 20 61 00 0
EAN		4014586881485
Cena EUR bez DPH [PK18]		183,00
Cena EUR s DPH [PK18]		219,60

Prednosti FEIN:

- ▶ Silný DC motor s dlhou životnosťou a ochranou proti prehriatiu a preťaženiu.
- ▶ 2-stupňová celokovová prevodovka pre univerzálne vrtacie a skrutkovacie práce.
- ▶ Robustné celokovové vrtacie skľučovadlo s upínacou poistkou.
- ▶ Mechanické nastavenie točivého momentu.
- ▶ Bezpečne nastaviteľný na batériu.
- ▶ Úzka rukoväť.
- ▶ Kompaktná konštrukcia.
- ▶ 350 zaskrutkovaní (5x40mm) na jedno nabitie akumulátora (2,5 Ah).
- ▶ Nabíjačka pre všetky lítium-iónové akumulátory FEIN všetkých tried napätia.
- ▶ Stav nabitia akumulátora sa dá priamo odčítať na akumulátore.
- ▶ FEIN SafetyCell Technology. Chráni akumulátor a stroj pred preťažením, prehriatím a hĺbkovým vybíjaním.
- ▶ 3-ročná záruka FEIN PLUS na akumulátory a nabíjačky.

V cene:

1 akumulátorový vrtací skrutkovač, 2 akumulátorové bloky (Li-Ion), 1 rýchlonabíjačka ALG 50, 1 spona na opasok, 1 zásobník bitov, 1 plastový kufrík na náradie

**ABSU 12 Select**

2-stupňový akumulátorový vŕtací skrutkovač s plnokovovým skľučovadlom. Perfektná pre univerzálne vŕtacie a skrutkovacie práce do 6 mm.

FEIN SELECT⁺

Príslušenstvo viď strana 14

Napätie akumulátora	V	12
Motor		2-pól. DC
Prevodovka		2-stupňový
Max. krútiaci moment (tvrdý / mäkký spoj)	Nm	20 / 14
Stupne krútiaceho momentu		17 + 1
Rozsah upínania skľučovadla	mm	1 - 10
Skrutkovanie	mm	6 x 200
vŕtania do ocele Ø	mm	10
vŕtania v dreve Ø	mm	30
Rezanie závitov		M 6
Hmotnosť bez akumulátora	kg	1
Objednávacie číslo		7 113 20 64 00 0
EAN		4014586885568
Cena EUR bez DPH [PK18]		81,00
Cena EUR s DPH [PK18]		97,20

Prednosti FEIN:

- ▶ Silný DC motor s dlhou životnosťou a ochranou proti prehriatiu a preťaženiu.
- ▶ 2-stupňová celokovová prevodovka pre univerzálne vŕtacie a skrutkovacie práce.
- ▶ Robustné celokovové vŕtacie skľučovadlo s upínacou poistkou.
- ▶ Mechanické nastavenie točivého momentu.
- ▶ Bezpečne nastaviteľný na batériu.
- ▶ Úzka rukoväť.
- ▶ Kompaktná konštrukcia.
- ▶ 350 zaskrutkovaní (5x40 mm) na jedno nabitie akumulátora (2,5 Ah).
- ▶ Nabíjačka pre všetky lítium-iónové akumulátory FEIN všetkých tried napätia.
- ▶ Stav nabitia akumulátora sa dá priamo odčítať na akumulátore.
- ▶ FEIN SafetyCell Technology. Chráni akumulátor a stroj pred preťažením, prehriatím a hĺbkovým vybíjaním.
- ▶ 3-ročná záruka FEIN PLUS na akumulátory a nabíjačky.

V cene:

1 akumulátorový vŕtací skrutkovač, 1 spona na opasok, 1 zásobník bitov, 1 plastový kufřík na náradie

ABSU 12 W4C

2-stupňový akumulátorový skrutkovač s 1/4" upnutím nástroja. Silný krútiaci moment pre skrutkovanie do 6 x 200 mm.



Príslušenstvo viď strana 14

Napätie akumulátora	V	12
Kapacita akumulátora	Ah	2,5
Motor		2-pól. DC
Prevodovka		2-stupňový
Počet otáčok volnobehu	1/min	400 / 1 300
Max. krútiaci moment (tvrdý / mäkký spoj)	Nm	20 / 14
Stupne krútiaceho momentu		17 + 1
Skrutkovanie	mm	6 x 200
Výstupný upínací štvorhan		1/4" šesťhranné uchytenie
Hmotnosť s akumulátorom:	kg	1,1
Hmotnosť bez akumulátora	kg	0,8
Objednávacie číslo		7 113 21 61 00 0
EAN		4014586881539
Cena EUR bez DPH [PK18]		177,00
Cena EUR s DPH [PK18]		212,40

Prednosti FEIN:

- ▶ Silný DC motor s dlhou životnosťou a ochranou proti prehriatiu a preťaženiu.
- ▶ 2-stupňová celokovová prevodovka pre univerzálne skrutkovacie práce.
- ▶ Krátke a ľahké vďaka 1/4" v upnutí nástroja a neprítomnosti skľučovadla.
- ▶ Mechanické nastavenie točivého momentu.
- ▶ Bezpečne nastaviteľný na batériu.
- ▶ Úzka rukoväť.
- ▶ Krátka konštrukcia s dĺžkou 155 mm.
- ▶ 350 zaskrutkovaní (5x40 mm) na jedno nabitie akumulátora (2,5 Ah).
- ▶ Nabíjačka pre všetky lítium-iónové akumulátory FEIN všetkých tried napätia.
- ▶ Stav nabitia akumulátora sa dá priamo odčítať na akumulátore.
- ▶ FEIN SafetyCell Technology. Chráni akumulátor a stroj pred preťažením, prehriatím a hĺbkovým vybíjaním.
- ▶ 3-ročná záruka FEIN PLUS na akumulátory a nabíjačky.

V cene:

1 akumulátorový vŕtací skrutkovač, 2 akumulátorové bloky (Li-Ion), 1 rýchlonabíjačka ALG 50, 1 spona na opasok, 1 zásobník bitov, 1 plastový kufřík na náradie

ABSU 12 W4 Select

2-stupňový akumulátorový skrutkovač s 1/4" upnutím nástroja. Silný krútiaci moment pre skrutkovanie do 6 x 200 mm.

FEIN SELECT⁺

Príslušenstvo viď strana 14

Napätie akumulátora	V	12
Motor		2-pól. DC
Prevodovka		2-stupňový
Počet otáčok volnobehu	1/min	400 / 1 300
Max. krútiaci moment (tvrdý / mäkký spoj)	Nm	20 / 14
Stupne krútiaceho momentu		17 + 1
Skrutkovanie	mm	6 x 200
Výstupný upínací štvorhan		1/4" šesťhranné uchytenie
Hmotnosť bez akumulátora	kg	0,8
Objednávacie číslo		7 113 21 64 00 0
EAN		4014586885575
Cena EUR bez DPH [PK18]		76,00
Cena EUR s DPH [PK18]		91,20

Prednosti FEIN:

- ▶ Silný DC motor s dlhou životnosťou a ochranou proti prehriatiu a preťaženiu.
- ▶ 2-stupňová celokovová prevodovka pre univerzálne skrutkovacie práce.
- ▶ Krátke a ľahké vďaka 1/4" v upnutí nástroja a neprítomnosti skľučovadla.
- ▶ Mechanické nastavenie točivého momentu.
- ▶ Bezpečne nastaviteľný na batériu.
- ▶ Úzka rukoväť.
- ▶ Krátka konštrukcia s dĺžkou 155 mm.
- ▶ 350 zaskrutkovaní (5x40 mm) na jedno nabitie akumulátora (2,5 Ah).
- ▶ Nabíjačka pre všetky lítium-iónové akumulátory FEIN všetkých tried napätia.
- ▶ Stav nabitia akumulátora sa dá priamo odčítať na akumulátore.
- ▶ FEIN SafetyCell Technology. Chráni akumulátor a stroj pred preťažením, prehriatím a hĺbkovým vybíjaním.
- ▶ 3-ročná záruka FEIN PLUS na akumulátory a nabíjačky.

V cene:

1 akumulátorový vŕtací skrutkovač, 1 spona na opasok, 1 zásobník bitov, 1 plastový kufřík na náradie

Ďalšie príslušenstvo

**Akumulátorová LED lampa ALED 12-18 V**

Kompaktná a dlhotrvajúca akumulátorová LED lampa s otočnou hlavou. Kompatibilný so všetkými 12/14/18 V lítium-iónovými akumulátormi FEIN, vrátane háčika na zavesenie lampy. S extrémne nízkou hmotnosťou 130 g a vysokou svietivosťou 900 luxov. Teplota chromatickosti zodpovedá dennému svetlu. Možnosť nastavenia 2 stupňov svetlosti.

Objednávacie číslo	Cena EUR bez DPH	Cena EUR s DPH
9 26 04 200 02 0	52,50	63,00

**Kufor na náradie**

Plast, vnútorné rozmery: 470 x 275 x 116 mm

Objednávacie číslo	Cena EUR bez DPH	Cena EUR s DPH
3 39 01 118 01 0	37,26	44,71

**Kufor na náradie**

vhodný pre ABSU 12, ASCD 12, ASCM 12

Objednávacie číslo	Cena EUR bez DPH	Cena EUR s DPH
3 39 01 160 01 0	22,13	26,56

**Plastová krabička**

Vložka do kufra s uzatvárateľným vekom na malé diely a príslušenstvo, ku kufrovi na náradie 3 39 01 118 01 0, max 5 ks/kufor.

Objednávacie číslo	Cena EUR bez DPH	Cena EUR s DPH
3 39 01 119 00 0	3,97	4,76

**Rýchlonabíjačka ALG 50**

Pre všetky lítium-iónové akumulátory FEIN. Doba nabíjania od 35 min.

Objednávacie číslo	Cena EUR bez DPH	Cena EUR s DPH
9 26 04 129 01 0	40,95	49,14

**Rýchlonabíjačka ALG 30**

Pre NiCd a lítium-iónové akumulátory FEIN. Doba nabíjania od 25 min.

Objednávacie číslo	Cena EUR bez DPH	Cena EUR s DPH
9 26 04 096 01 0	142,80	171,36

**Držiak skrutkovacích nastavcov s 1/4" šesťhrannou upínacou stopkou**

Výstup 1/4" - vnútorný šesťhran držiak skrutkovacích nastavcov s rýchlopínaním

Ø mm	L mm	Objednávacie číslo	Cena EUR bez DPH	Cena EUR s DPH
15	51	6 05 10 011 00 9	18,17	21,80

Batéria 18 V

**Akumulátorový blok**

Lítiovo-iónové s ukazovateľom stavu nabitia a FEIN SafetyCell Technology. Chráni akumulátor a stroj pred preťažením, prehriatím a hĺbkovým vybíjaním.

Napätie V	Kapacita Ah	Objednávacie číslo	Cena EUR bez DPH	Cena EUR s DPH
18	5	9 26 04 173 02 0	103,95	124,74
18	2,5	9 26 04 171 02 0	72,45	86,94

**Štartovacia súprava akumulátorov**

Ľahké 18 V Lítiovo-iónové akumulátory s dlhou životnosťou, inovatívnou technológiou SafetyCell Technology, kapacitou 5 Ah.

Objednávacie číslo	Cena EUR bez DPH	Cena EUR s DPH
9 26 04 300 03 0	248,85	298,62

**Štartovacia súprava akumulátorov**

Ľahké 18 V lítiovo-iónové akumulátory s dlhou životnosťou, inovatívnou technológiou SafetyCell Technology, kapacitou 2,5 Ah a ukazovateľom stavu nabitia.

Objednávacie číslo	Cena EUR bez DPH	Cena EUR s DPH
9 26 04 300 04 0	185,85	223,02

Akumulátor 12 V

**Akumulátorový blok**

Lítiovo-iónové s ukazovateľom stavu nabitia a FEIN SafetyCell Technology. Chráni akumulátor a stroj pred preťažením, prehriatím a hĺbkovým vybíjaním.

Napätie V	Kapacita Ah	Objednávacie číslo	Cena EUR bez DPH	Cena EUR s DPH
12	2,5	9 26 04 168 02 0	30,45	36,54

**Štartovacia súprava akumulátorov**

Ľahké 12 V Lítiovo-iónové akumulátory s dlhou životnosťou, inovatívnou technológiou SafetyCell Technology, kapacitou 2,5 Ah.

Objednávacie číslo	Cena EUR bez DPH	Cena EUR s DPH
9 26 04 250 01 0	101,85	122,22

Ostatné príslušenstvo

**Skľučovadlo**

Malé celokovové skľučovadlo od spoločnosti Röhm, maximálny krútiaci moment 60 Nm.

Kompatibilný so všetkými akumulátorovými skrutkovačmi FEIN s rozhraním QuickIN/QuickIN MAX.

Rozhranie	Objednávacie číslo	Cena EUR bez DPH	Cena EUR s DPH
QuickIN	6 32 08 002 01 0	30,93	37,12

**Skľučovadlo**

Celokovové skľučovadlo od spoločnosti Röhm s upínacími čelúšťami osadenými s tvrdým kovom a vysokými upínacími silami.

Bit skrutkovača môže zostať v hnacom hriadeľi, skľučovadlo sa posúva po bite. Maximálny krútiaci moment 120 Nm.

Kompatibilný so všetkými akumulátorovými skrutkovačmi FEIN s rozhraním QuickIN/QuickIN MAX.

Rozhranie	Objednávacie číslo	Cena EUR bez DPH	Cena EUR s DPH
QuickIN	6 32 08 005 01 0	41,77	50,12

**Držák skrutkovacích hrotov**

1/4" bitové držadlo s praktickou obsluhou na jednu ruku a silným neodýmovým magnetom. Vďaka používaniu držadla bude skrutkovač ľahší a kratší.

Kompatibilný so všetkými akumulátorovými skrutkovačmi FEIN s rozhraním QuickIN/QuickIN MAX.

Rozhranie	Objednávacie číslo	Cena EUR bez DPH	Cena EUR s DPH
QuickIN	6 05 10 222 01 0	31,06	37,27

**Nástrčkový adaptér**

Nástrčkový adaptér na upnutie matíc s 1/2" v štvorhrannom upnutí.

Kompatibilný so všetkými akumulátorovými skrutkovačmi FEIN s rozhraním QuickIN/QuickIN MAX.

Rozhranie	Objednávacie číslo	Cena EUR bez DPH	Cena EUR s DPH
QuickIN	6 42 03 002 01 0	31,06	37,27

**Adaptér závitového vŕtania**

Adaptér závitového vŕtania s 2 upínacími kliešťami na priemer násady 4,5 a 6 mm na rezanie pre závitové veľkosti M4/M5/M6/M8. Spoločlivé držanie závitníka na štvorhrane, čím sa zamedzuje prekĺznutiu.

Kompatibilný so všetkými akumulátorovými skrutkovačmi FEIN s rozhraním QuickIN/QuickIN MAX.

Rozhranie	Objednávacie číslo	Cena EUR bez DPH	Cena EUR s DPH
QuickIN	6 42 03 003 01 0	73,90	88,68

**Upínacie klieštiny**

pre klieštinové skľučovadlá
M2 (DIN 352, DIN 371), M4 (DIN 357, DIN 376)

Ø mm	Štvorhran mm	Objednávacie číslo	Cena EUR bez DPH	Cena EUR s DPH
2,8	2,1	6 32 06 077 00 1	22,74	27,29

**Upínacie klieštiny**

pre klieštinové skľučovadlá
M3 (DIN 352, DIN 371), M5 (DIN 357, DIN 376)

Ø mm	Štvorhran mm	Objednávacie číslo	Cena EUR bez DPH	Cena EUR s DPH
3,5	2,7	6 32 06 064 00 1	22,74	27,29

**Upínacie klieštiny**

pre klieštinové skľučovadlá
M4 (DIN 352, DIN 371), M6 (DIN 357, DIN 376)

Ø mm	Štvorhran mm	Objednávacie číslo	Cena EUR bez DPH	Cena EUR s DPH
4,5	3,4	6 32 06 065 00 5	22,74	27,29

**Upínacie klieštiny**

pre klieštinové skľučovadlá
M5 (DIN 352, DIN 371), M6 (DIN 352), M7 (DIN 352),
M8 (DIN 352, DIN 357, DIN 376)

Ø mm	Štvorhran mm	Objednávacie číslo	Cena EUR bez DPH	Cena EUR s DPH
6	4,9	6 32 06 066 00 8	22,74	27,29

**Upínacie klieštiny**

pre klieštinové skľučovadlá
M7 (DIN 371), M9 (DIN 352) M 10 (DIN 352, DIN 357,
DIN 376)

Ø mm	Štvorhran mm	Objednávacie číslo	Cena EUR bez DPH	Cena EUR s DPH
7	5,5	6 32 06 070 00 6	22,74	27,29

**Upínacie klieštiny**

pre klieštinové skľučovadlá
M8 (DIN 371), M11 (DIN 352)

Ø mm	Štvorhran mm	Objednávacie číslo	Cena EUR bez DPH	Cena EUR s DPH
8	6,2	6 32 06 078 00 9	22,74	27,29

**Upínacie klieštiny**

pre klieštinové skľučovadlá
M12 (DIN 357, DIN 371, DIN 376)

Ø mm	Štvorhran mm	Objednávacie číslo	Cena EUR bez DPH	Cena EUR s DPH
9	7	6 32 06 075 00 4	22,74	27,29

**Upínacie klieštiny**

pre klieštinové skľučovadlá
M10 (DIN 371)

Ø mm	Štvorhran mm	Objednávacie číslo	Cena EUR bez DPH	Cena EUR s DPH
10	8	6 32 06 079 00 3	22,09	26,51



	ASCS 6.3 Select	ASCT 18 M Select	ASCT 18 Select	
	Akumulátorový vŕtací skrutkovač s optimalizovanými otáčkami pre skrutkové spoje v kovoch s priemerom skrutky do 6,3 mm.	Výkonný zásobníkový skrutkovač na viac ako 2 300 sériových skrutkových spojov na jedno nabitie akumulátora.	Mimoriadne výkonný akumulátorový skrutkovač pre suchú výstavbu s vynikajúcou životnosťou.	
Strana	17	17	18	
Technické údaje	Napätie akumulátora	18 V	18 V	18 V
	Počet otáčok voľnobehu	0 - 1 700 1/min	0 - 4 000 1/min	0 - 4 000 1/min
	Max. krútiaci moment (tvrdý / mäkký spoj)	30 / 10 Nm	14 / 7 Nm	14 / 7 Nm
	Skrutky Ø	6,3 mm	4,2 mm	4,2 mm
	Rýchlopínacie skľučovadlo s vnútorným šesťhranom	1/4"	1/4"	1/4"
	Hmotnosť bez akumulátora	1,1 kg	1 kg	1,5 kg



ASCS 6.3

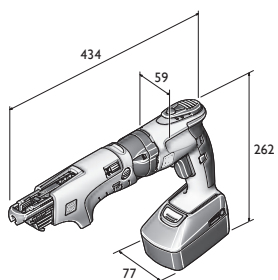

ASCT 18 M

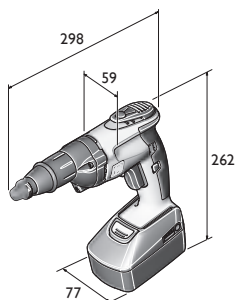

ASCT 18



ASCS 6.3 Select

Akumulátorový vrtací skrutkovač s optimalizovanými otáčkami pre skrutkové spoje v kovoch s priemerom skrutky do 6,3 mm.

FEIN SELECT⁺



Príslušenstvo viď strana 19

Varianta stroja s napájaním zo siete
pozri strana 80

Napätie akumulátora	V	18
Otáčky pri zaťažení	1/min	0 - 1 500
Počet otáčok voľnobehu	1/min	0 - 1 700
Max. krútiaci moment (tvrdý / mäkký spoj)	Nm	30 / 10
Skrutky Ø	mm	6,3
Rýchlopínacie skľučovadlo s vnútorným šesťhranom		1/4"
Hmotnosť bez akumulátora	kg	1,1
Objednávacie číslo		7 113 11 63 00 0
EAN		4014586881461
Cena EUR bez DPH [PK01]		261,00
Cena EUR s DPH [PK01]		313,20

Prednosti FEIN:

- ▶ Výkonný akumulátor pre viac ako 150 skrutkových spojov v materiáli Oceľový plech.
- ▶ Elektronické vypnutie krútiaceho momentu pre presné výsledky aj bez hĺbkového dorazu.
- ▶ Bezkefový motor FEIN PowerDrive, kompletne uzavretý, chránený proti prachu, s o 30% vyššou účinnosťou a dlhšou životnosťou.
- ▶ Odkúšané pre viac ako 1 milión skrutkových spojov.
- ▶ Viac ako 1 000 nabíjajúcich cyklov na jeden akumulátorový blok.
- ▶ Extrémne ľahká hmotnosť.
- ▶ Optimálna ergonómia s pištoľovou rukoväťou pre veľký prítlačný tlak.
- ▶ Výkonný do 30 Nm.

V cene:

1 ASCS 6.3 v plastovom kufríku na náradie, 1 hák na lešenie, 1 hĺbkový doraz, 1 utáhovacia hlavica na šesťhranné skrutky SW 8

ASCT 18 M Select

Výkonný zásobníkový skrutkovač na viac ako 2 300 sériových skrutkových spojov na jedno nabitie akumulátora.

FEIN SELECT⁺



Príslušenstvo viď strana 19

Varianta stroja s napájaním zo siete
pozri strana 80

Napätie akumulátora	V	18
Otáčky pri zaťažení	1/min	0 - 2 700
Počet otáčok voľnobehu	1/min	0 - 4 000
Max. krútiaci moment (tvrdý / mäkký spoj)	Nm	14 / 7
Skrutky Ø	mm	4,2
Dĺžka skrutky	mm	25 - 55
Rýchlopínacie skľučovadlo s vnútorným šesťhranom		1/4"
Hmotnosť bez akumulátora	kg	1
Objednávacie číslo		7 113 16 64 00 0
EAN		4014586887555
Cena EUR bez DPH [PK01]		377,00
Cena EUR s DPH [PK01]		452,40

Prednosti FEIN:

- ▶ Pre všetky prípady skrutkovania v suchej výstavbe vrátane vysoko pevných sadrových vlákniťých dosiek a pevného sadrokartónu.
- ▶ Nízka hmotnosť a jej dokonalé rozloženie zabraňujú únavu pri manipulácii.
- ▶ Bezkefový motor FEIN PowerDrive, kompletne uzavretý, chránený proti prachu, s o 30% vyššou účinnosťou a dlhšou životnosťou.
- ▶ Jeden z najľahších skrutkovačov vo svojej triede.
- ▶ Rýchlonabíjačka pre plynulú prácu bez prerušenia.
- ▶ 2 000 nabíjajúcich cyklov na jeden akumulátorový blok.
- ▶ Vypnutie bez hluku a vibrácií vďaka spojke FEIN CLIC-STOP.
- ▶ Zásobník, mimoriadne odolný proti prachu, sa dá ľahko nasadiť, rozložiť a vyčistiť bez potreby použitia nástroja.
- ▶ Najlepšia ergonómia vďaka ergonomickej rukoväti FEIN.
- ▶ Jednoducho nastaviteľná a vymeniteľná hĺbková zarážka.
- ▶ Protiprachová ochrana hĺbkovej zarážky.

V cene:

1 akumulátorový skrutkovač do suchých stavieb, 1 zásobník pre skrutky v pásových zásobníkoch, 1 dlhý skrutkovací hrot pre skrutkovanie so zásobníkom, 1 skrutkovací hrot s ochranným krúžkom proti prachu, 1 držiak na skrutkovacie hroty, 1 hĺbkový doraz, 1 hák na lešenie, 1 spona na opasok, 1 plastový kufrík na náradie

ASCT 18 Select

Mimoriadne výkonný akumulátorový skrutkovač pre suchú výstavbu s vynikajúcou životnosťou.

FEIN SELECT⁺



Príslušenstvo viď strana 19

Variant stroja s napájaním zo siete pozri strana 80

Napätie akumulátora	V	18
Otáčky pri zaťažení	1/min	0 - 2 700
Počet otáčok voľnobehu	1/min	0 - 4 000
Max. krútiaci moment (tvrdý / mäkký spoj)	Nm	14 / 7
Skrutky Ø	mm	4,2
Rýchlopínacie skľučovadlo s vnútorným šesťhranom		1/4"
Hmotnosť bez akumulátora	kg	1,5
Objednávacie číslo		7 113 16 65 00 0
EAN		4014586887562
Cena EUR bez DPH [PK01]		272,00
Cena EUR s DPH [PK01]		326,40

Prednosti FEIN:

- ▶ Pre všetky prípady skrutkovania v suchej výstavbe vrátane vysoko pevných sadrových vlákňitých dosiek a pevného sadrokartónu.
- ▶ Nízka hmotnosť a jej dokonalé rozloženie zabraňujú únavu pri manipulácii.
- ▶ Bezkefový motor FEIN PowerDrive, kompletne uzavretý, chránený proti prachu, s o 30% vyššou účinnosťou a dlhšou životnosťou.
- ▶ Jeden z najľahších skrutkovačov vo svojej triede.
- ▶ Rýchlonabíjačka pre plynulú prácu bez prerušenia.
- ▶ 2 000 nabíjajúcich cyklov na jeden akumulátorový blok.
- ▶ Najlepšia ergonómia vďaka ergonomickej rúkoväti FEIN.
- ▶ Vypnutie bez hluku a vibrácií vďaka spojke FEIN CLIC-STOP.
- ▶ Rýchle prezbrojenie na zásobník.
- ▶ Jednoducho nastaviteľná a vymeniteľná hĺbková zarážka.
- ▶ Protiprachová ochrana hĺbkovej zarážky.

V cene:

1 akumulátorový skrutkovač do suchých stavieb, 1 skrutkovačie hrot s ochranným krúžkom proti prachu, 1 držiak na skrutkovačie hroty, 1 hĺbkový doraz, 1 hák na lešenie, 1 spona na opasok, 1 plastový kufrík na náradie

Stavebné skrutkovače s akumulátorom

Ďalšie príslušenstvo



Kufor na náradie

Plast, vnútorné rozmery: 470 x 275 x 116 mm

Objednávacie číslo	Cena EUR bez DPH	Cena EUR s DPH
3 39 01 118 01 0	37,26	44,71



Plastová krabička

Vložka do kufra s uzatvárateľným vekom na malé diely a príslušenstvo, ku kufru na náradie 3 39 01 118 01 0, max 5 ks/kufor.

Objednávacie číslo	Cena EUR bez DPH	Cena EUR s DPH
3 39 01 119 00 0	3,97	4,76



Rýchlonabíjačka ALG 50

Pre všetky lítium-iónové akumulátory FEIN. Doba nabíjania od 35 min.

Objednávacie číslo	Cena EUR bez DPH	Cena EUR s DPH
9 26 04 129 01 0	40,95	49,14



Rýchlonabíjačka ALG 30

Pre NiCd a lítium-iónové akumulátory FEIN. Doba nabíjania od 25 min.

Objednávacie číslo	Cena EUR bez DPH	Cena EUR s DPH
9 26 04 096 01 0	142,80	171,36



Držiak skrutkovačích nastavcov s 1/4" šesťhrannou upínacou stopkou

Výstup 1/4" - vnútorný šesťhran
držiak skrutkovačích nastavcov s rýchlopínaním

Ø mm	L mm	Objednávacie číslo	Cena EUR bez DPH	Cena EUR s DPH
15	51	6 05 10 011 00 9	18,17	21,80



Skrutkovačie nastavce, upínanie 1/4" vonkajší šesťhran

Tvar H/Philips (balenie po 5), extra tvrdé s protiprachovou ochrannou podložkou

L mm	Veľ.	Objednávacie číslo	Cena EUR bez DPH	Cena EUR s DPH
25	2	6 27 12 109 03 4	7,96	9,55



Držiak skrutkovačích nastavcov s 1/4" šesťhrannou upínacou stopkou

Výstup 1/4" - vnútorný šesťhran
magnetický držiak skrutkovačích nastavcov s pružinovou zarážkou

Ø mm	L mm	Objednávacie číslo	Cena EUR bez DPH	Cena EUR s DPH
10,6	45	6 05 10 215 00 3	22,52	27,02



Batéria 18 V



Akumulátorový blok

Lítiovo-iónové s ukazovateľom stavu nabitia a FEIN SafetyCell Technology. Chráni akumulátor a stroj pred preťažením, prehriatím a hĺbkovým vybíjaním.

Napätie V	Kapacita Ah	Objednávacie číslo	Cena EUR bez DPH	Cena EUR s DPH
18	5	9 26 04 173 02 0	103,95	124,74
18	2,5	9 26 04 171 02 0	72,45	86,94



Štartovacia súprava akumulátorov

Lahké 18 V lítiovo-iónové akumulátory s dlhou životnosťou, inovatívnou technológiou SafetyCell Technology, kapacitou 5 Ah.

Objednávacie číslo	Cena EUR bez DPH	Cena EUR s DPH
9 26 04 300 03 0	248,85	298,62



Štartovacia súprava akumulátorov

Lahké 18 V lítiovo-iónové akumulátory s dlhou životnosťou, inovatívnou technológiou SafetyCell Technology, kapacitou 2,5 Ah a ukazovateľom stavu nabitia.

Objednávacie číslo	Cena EUR bez DPH	Cena EUR s DPH
9 26 04 300 04 0	185,85	223,02

Príslušenstvo - zásobníkový skrutkovač



Zásobník M55 X

pre skrutky v pásových zásobníkoch s dĺžkou od 25 do 55 mm a max. Ø 5 mm, jednoduchá výmena bez nutnosti použitia náradia, hmotnosť 0,4 kg.

Objednávacie číslo	Cena EUR bez DPH	Cena EUR s DPH
9 01 04 009 01 0	198,00	237,60

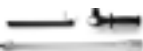

Predĺženie zásobníka M55 X s vedením pásu

Dĺžka 520 mm

Objednávacie číslo	Cena EUR bez DPH	Cena EUR s DPH
9 01 04 010 01 0	199,21	239,05



Skrutkovacie nadstavce, upínanie 1/4" vonkajší šesťhran

na skrutkové spoje na stropoch a podlahách tvar H/Phillips, veľ. 2

Objednávacie číslo	Cena EUR bez DPH	Cena EUR s DPH
6 05 03 306 00 8	7,43	8,92



Skrutky v pásovom zásobníku

Jemné stúpanie závitú pre sadrokartón na kovových nosných konštrukciách, s kuželovou hlavou 8 mm.

Ø mm	L mm	ks	Objednávacie číslo	Cena EUR bez DPH	Cena EUR s DPH
3,9	35	1 000	6 39 01 030 01 4	44,94	53,93
3,9	35	10 000	6 39 01 030 02 0	265,65	318,78



Skrutky v pásovom zásobníku

Hrubé stúpanie závitú pre sadrokartón na drevených nosných konštrukciách s kuželovou hlavou. Ø 8 mm

Ø mm	L mm	ks	Objednávacie číslo	Cena EUR bez DPH	Cena EUR s DPH
3,9	30	1 000	6 39 01 031 01 3	44,94	53,93
3,9	30	10 000	6 39 01 031 02 0	265,65	318,78
3,9	35	1 000	6 39 01 032 01 6	44,94	53,93
3,9	35	10 000	6 39 01 032 02 0	265,65	318,78
3,9	45	1 000	6 39 01 033 01 0	58,49	70,19
3,9	45	10 000	6 39 01 033 02 0	345,78	414,94



Skrutky v pásovom zásobníku

Dvojité závit, s frézovacím rebrom pre dosky Fermacell na kovové a drevené nosné konštrukcie.

Ø mm	L mm	ks	Objednávacie číslo	Cena EUR bez DPH	Cena EUR s DPH
3,9	30	1 000	6 39 01 034 01 8	48,68	58,42
3,9	30	10 000	6 39 01 034 02 0	345,78	414,94



Skrutky v pásovom zásobníku

Dvojité závit, s frézovacím rebrom pre drevené nosné konštrukcie.

Ø mm	L mm	ks	Objednávacie číslo	Cena EUR bez DPH	Cena EUR s DPH
4,2	35	1 000	6 39 01 035 01 2	56,72	68,06
4,2	35	10 000	6 39 01 035 02 0	335,30	402,36



	ASCD 18-300 W2	ASCD 18-300 W2 Select	ASCD 18-200 W4	ASCD 18-200 W4 Select	
	Akumulátorová príklepová vŕtačka s bezkefovým motorom a nastavením krútiaceho momentu v 6 krokoch. Pre metrické zaskrutkovanie do M18.		Príklepová vŕtačka s bezkefovým motorom a nastavením krútiaceho momentu v 6 krokoch. Pre univerzálne zaskrutkovanie vrát. skrutkovačov na samorezné skrutky.		
Strana	22	22	22	23	
Technické údaje	Napätie akumulátora	18 V	18 V	18 V	
	Kapacita akumulátora	5 Ah		5 Ah	
	Motor	bezuhlíková	bezuhlíková	bezuhlíková	bezuhlíková
	Počet otáčok volnobehu	0 - 1 700 1/min	0 - 1 700 1/min	0 - 1 500 1/min	0 - 1 500 1/min
	Frekvencia príklepu	0 - 3 400 1/min	0 - 3 400 1/min	0 - 3 000 1/min	0 - 3 000 1/min
	Max. ťahovací moment	290 Nm	290 Nm	210 Nm	210 Nm
	Max. Ø metrických skrutiek	M18 (8.8)	M18 (8.8)		
	Skrutka Ø	8 x 300 mm	8 x 300 mm	8 x 200 mm	8 x 200 mm
	Hmotnosť s akumulátorom	1,7 kg		1,7 kg	
	Hmotnosť bez akumulátora	1 kg	1 kg	1 kg	1 kg

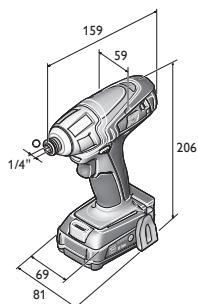

ASCD 12-100 W4C

	ASCD 12-150 W8C	ASCD 12-150 W8 Select	ASCD 12-150 W4C	ASCD 12-150 W4 Select	ASCD 12-100 W4C	ASCD 12-100 W4 Select
	Akumulátorová príklepová vŕtačka s bezkefovým motorom a nastavením krútiaceho momentu v 6 krokoch. Pre metrické zaskrutkovanie do M14.		Príklepová vŕtačka s bezkefovým motorom a nastavným krútiaceho momentu v 6 krokoch. Pre univerzálne zaskrutkovanie vrát. skrutkovačov na samorezné skrutky.		Nástrčkové kľúče s akumulátorom s DC motorom. Pre univerzálne zaskrutkovanie.	
	23	23	24	24	25	25
	12 V	12 V	12 V	12 V	12 V	12 V
	2,5 Ah		2,5 Ah		2,5 Ah	
	bezuhlíková	bezuhlíková	bezuhlíková	bezuhlíková	2-pól. DC	2-pól. DC
	0 - 1 800 1/min	0 - 1 800 1/min	0 - 1 700 1/min	0 - 1 700 1/min	0 - 2 700 1/min	0 - 2 700 1/min
	0 - 3 600 1/min	0 - 3 600 1/min	0 - 3 400 1/min	0 - 3 400 1/min	0 - 3 450 1/min	0 - 3 450 1/min
	135 Nm	135 Nm	135 Nm	135 Nm	100 Nm	100 Nm
	M14 (8.8)	M14 (8.8)				
	8 x 100 mm	8 x 100 mm	8 x 100 mm	8 x 100 mm	8 x 80 mm	8 x 80 mm
	1,1 kg		1,1 kg		1,1 kg	
	0,85 kg	0,85 kg	0,85 kg	0,85 kg	0,9 kg	0,9 kg

ASCD 18-300 W2

Novinka 2017



Príslušenstvo vid' strana 26

Akumulátorová príklepová vŕtačka s bezkefovým motorom a nastavením krútiaceho momentu v 6 krokoch. Pre metrické zaskrutkovanie do M18.

Napätie akumulátora	V	18
Kapacita akumulátora	Ah	5
Motor		bezuhlíková
Počet otáčok volnobehu	1/min	0 - 1 700
Frekvencia príklepu	1/min	0 - 3 400
Max. ťahovací moment:	Nm	290
Stupne krútiaceho momentu		6
Výstupný upínací štvorhan		1/2" Vonkajší štvorhan
Max. Ø metrických skrutiek		M18 (8.8)
Skrutka Ø	mm	8 x 300
Hmotnosť s akumulátorom:	kg	1,7
Hmotnosť bez akumulátora	kg	1
Objednávacie číslo		7 115 06 61 00 0
EAN		4014586887418
Cena EUR bez DPH [PK18]		510,00
Cena EUR s DPH [PK18]		612,00

Prednosti FEIN:

- ▶ Bezkefový motor FEIN PowerDrive s o 30% vyššou účinnosťou a dlhšou životnosťou.
- ▶ Elektronické nastavenie krútiaceho momentu v 6 krokoch zabraňuje odtrhnutiu hláv skrutiek.
- ▶ O 10% väčší krútiaci moment v ľavotočivom chode na uvoľnenie extrémne dotiahnutých skrutiek.
- ▶ Rozhranie MultiVolt. Nástroj s batériou je možné používať so všetkými lítium-iónovými batériami FEIN (12 - 18 V).
- ▶ 1/2" v štvorhrane na upnutie matíc.
- ▶ Robustné celokovová prevodovka pohonu dorazu.
- ▶ Metrické skrutky do M18 (8.8).
- ▶ Ochrana pred dotykcom na hlave prevodovky.
- ▶ Kompaktná konštrukcia.
- ▶ Nabíjačka pre všetky lítium-iónové akumulátory FEIN všetkých tried napätia.
- ▶ Stav nabitia akumulátora sa dá priamo odčítať na akumulátore.
- ▶ FEIN SafetyCell Technology. Chráni akumulátor a stroj pred preťažením, prehriatím a hlbkovým vybíjaním.
- ▶ 3-ročná záruka FEIN PLUS na akumulátory a nabíjačky.

V cene:

1 akumulátorový príklepový skrutkovač, 2 akumulátorové bloky (Li-Ion), 1 rýchlonabíjačka ALG 50, 1 spona na opasok, 1 zásobník bitov, 1 plastový kufrik na náradie

ASCD 18-300 W2 Select

Novinka 2017

FEIN SELECT+



Príslušenstvo vid' strana 26

Akumulátorová príklepová vŕtačka s bezkefovým motorom a nastavením krútiaceho momentu v 6 krokoch. Pre metrické zaskrutkovanie do M18.

Napätie akumulátora	V	18
Motor		bezuhlíková
Počet otáčok volnobehu	1/min	0 - 1 700
Frekvencia príklepu	1/min	0 - 3 400
Max. ťahovací moment:	Nm	290
Stupne krútiaceho momentu		6
Výstupný upínací štvorhan		1/2" Vonkajší štvorhan
Max. Ø metrických skrutiek		M18 (8.8)
Skrutka Ø	mm	8 x 300
Hmotnosť bez akumulátora	kg	1
Objednávacie číslo		7 115 06 64 00 0
EAN		4014586887425
Cena EUR bez DPH [PK18]		261,00
Cena EUR s DPH [PK18]		313,20

Prednosti FEIN:

- ▶ Bezkefový motor FEIN PowerDrive s o 30% vyššou účinnosťou a dlhšou životnosťou.
- ▶ Elektronické nastavenie krútiaceho momentu v 6 krokoch zabraňuje odtrhnutiu hláv skrutiek.
- ▶ O 10% väčší krútiaci moment v ľavotočivom chode na uvoľnenie extrémne dotiahnutých skrutiek.
- ▶ Rozhranie MultiVolt. Nástroj s batériou je možné používať so všetkými lítium-iónovými batériami FEIN (12 - 18 V).
- ▶ 1/2" v štvorhrane na upnutie matíc.
- ▶ Robustné celokovová prevodovka pohonu dorazu.
- ▶ Metrické skrutky do M18 (8.8).
- ▶ Ochrana pred dotykcom na hlave prevodovky.
- ▶ Kompaktná konštrukcia.
- ▶ Nabíjačka pre všetky lítium-iónové akumulátory FEIN všetkých tried napätia.
- ▶ Stav nabitia akumulátora sa dá priamo odčítať na akumulátore.
- ▶ FEIN SafetyCell Technology. Chráni akumulátor a stroj pred preťažením, prehriatím a hlbkovým vybíjaním.
- ▶ 3-ročná záruka FEIN PLUS na akumulátory a nabíjačky.

V cene:

1 akumulátorový príklepový skrutkovač, 1 spona na opasok, 1 zásobník bitov, 1 plastový kufrik na náradie

ASCD 18-200 W4

Novinka 2017



Príslušenstvo vid' strana 26

Príklepová vŕtačka s bezkefovým motorom a nastavením krútiaceho momentu v 6 krokoch. Pre univerzálne zaskrutkovanie vrát skrutkovačov na samorezné skrutky.

Napätie akumulátora	V	18
Kapacita akumulátora	Ah	5
Motor		bezuhlíková
Počet otáčok volnobehu	1/min	0 - 1 500
Frekvencia príklepu	1/min	0 - 3 000
Max. ťahovací moment:	Nm	210
Stupne krútiaceho momentu		6
Výstupný upínací štvorhan		1/4" Vnútorný šesťhran
Skrutka Ø	mm	8 x 200
Hmotnosť s akumulátorom:	kg	1,7
Hmotnosť bez akumulátora	kg	1
Objednávacie číslo		7 115 07 61 00 0
EAN		4014586887432
Cena EUR bez DPH [PK18]		500,00
Cena EUR s DPH [PK18]		600,00

Prednosti FEIN:

- ▶ Bezkefový motor FEIN PowerDrive s o 30% vyššou účinnosťou a dlhšou životnosťou.
- ▶ Elektronické nastavenie krútiaceho momentu v 6 krokoch zabraňuje odtrhnutiu hláv skrutiek.
- ▶ O 10% väčší krútiaci moment v ľavotočivom chode na uvoľnenie extrémne dotiahnutých skrutiek.
- ▶ Rozhranie MultiVolt. Nástroj s batériou je možné používať so všetkými lítium-iónovými batériami FEIN (12 - 18 V).
- ▶ 1/4" vo vnútornom šesťhrane na upnutie bitov a použitie s nástrčným kľúčom.
- ▶ Robustné celokovová prevodovka pohonu dorazu.
- ▶ Ochrana pred dotykcom na hlave prevodovky.
- ▶ Kompaktná konštrukcia.
- ▶ Nabíjačka pre všetky lítium-iónové akumulátory FEIN všetkých tried napätia.
- ▶ Stav nabitia akumulátora sa dá priamo odčítať na akumulátore.
- ▶ FEIN SafetyCell Technology. Chráni akumulátor a stroj pred preťažením, prehriatím a hlbkovým vybíjaním.
- ▶ 3-ročná záruka FEIN PLUS na akumulátory a nabíjačky.

V cene:

1 akumulátorový príklepový skrutkovač, 2 akumulátorové bloky (Li-Ion), 1 rýchlonabíjačka ALG 50, 1 spona na opasok, 1 zásobník bitov, 1 plastový kufrik na náradie



ASCD 18-200 W4 Select

Príklepová vŕtačka s bezkeľovým motorom a nastavením krútiaceho momentu v 6 krokoch. Pre univerzálne zaskrutkovanie vrát skrutkovačov na samorezné skrutky.

Novinka 2017

FEIN SELECT⁺

Príslušenstvo vid' strana 26

Napätie akumulátora	V	18
Motor		bezuhlíková
Počet otáčok volnobehu	1/min	0 - 1 500
Frekvencia príklepu	1/min	0 - 3 000
Max. ťahovací moment:	Nm	210
Stupne krútiaceho momentu		6
Výstupný upínací štvorhan		1/4" Vnútorný šesťhran
Skrutka Ø	mm	8 x 200
Hmotnosť bez akumulátora	kg	1
Objednávacie číslo		7 115 07 64 00 0
EAN		4014586887449
Cena EUR bez DPH [PK18]		251,00
Cena EUR s DPH [PK18]		301,20

Prednosti FEIN:

- ▶ Bezkeľový motor FEIN PowerDrive s o 30% vyššou účinnosťou a dlhšou životnosťou.
- ▶ Elektronické nastavenie krútiaceho momentu v 6 krokoch zabraňuje odtrhnutiu hláv skrutiek.
- ▶ O 10% väčší krútiaci moment v ľavotočivom chode na uvoľnenie extrémne dotiahnutých skrutiek.
- ▶ Rozhranie MultiVolt. Nástroj s batériou je možné používať so všetkými lítium-iónovými batériami FEIN (12 - 18 V).
- ▶ 1/4" vo vnútornom šesťhrane na upnutie bitov a použitie s nástrčným kľúčom.
- ▶ Robustné celokovová prevodovka pohonu dorazu.
- ▶ Ochrana pred dotykcom na hlave prevodovky.
- ▶ Kompaktná konštrukcia.
- ▶ Nabíjačka pre všetky lítium-iónové akumulátory FEIN všetkých tried napätia.
- ▶ Stav nabitia akumulátora sa dá priamo odčítať na akumulátore.
- ▶ FEIN SafetyCell Technology. Chráni akumulátor a stroj pred preťažením, prehriatím a hĺbkovým vybíjaním.
- ▶ 3-ročná záruka FEIN PLUS na akumulátory a nabíjačky.

V cene:

1 akumulátorový príklepový skrutkovač, 1 spona na opasok, 1 zásobník bitov, 1 plastový kufrik na náradie

ASCD 12-150 W8C

Akumulátorová príklepová vŕtačka s bezkeľovým motorom a nastavením krútiaceho momentu v 6 krokoch. Pre metrické zaskrutkovanie do M14.

Novinka 2017



Príslušenstvo vid' strana 26

Napätie akumulátora	V	12
Kapacita akumulátora	Ah	2,5
Motor		bezuhlíková
Počet otáčok volnobehu	1/min	0 - 1 800
Frekvencia príklepu	1/min	0 - 3 600
Max. ťahovací moment:	Nm	135
Stupne krútiaceho momentu		6
Výstupný upínací štvorhan		3/8" Vonkajší štvorhan
Max. Ø metrických skrutiek		M14 (8.8)
Skrutka Ø	mm	8 x 100
Hmotnosť s akumulátorom:	kg	1,1
Hmotnosť bez akumulátora	kg	0,85
Objednávacie číslo		7 115 04 61 00 0
EAN		4014586887371
Cena EUR bez DPH [PK18]		272,00
Cena EUR s DPH [PK18]		326,40

Prednosti FEIN:

- ▶ Bezkeľový motor FEIN PowerDrive s o 30% vyššou účinnosťou a dlhšou životnosťou.
- ▶ Elektronické nastavenie krútiaceho momentu v 6 krokoch zabraňuje odtrhnutiu hláv skrutiek.
- ▶ O 10% väčší krútiaci moment v ľavotočivom chode na uvoľnenie extrémne dotiahnutých skrutiek.
- ▶ 3/8" v štvorhrane na upnutie matíc.
- ▶ Robustné celokovová prevodovka pohonu dorazu.
- ▶ Metrické skrutky do M14 (8.8).
- ▶ Ochrana pred dotykcom na hlave prevodovky.
- ▶ Bezpečne nastaviteľný na batériu.
- ▶ Úzka rukoväť.
- ▶ Kompaktná konštrukcia.
- ▶ Nabíjačka pre všetky lítium-iónové akumulátory FEIN všetkých tried napätia.
- ▶ Stav nabitia akumulátora sa dá priamo odčítať na akumulátore.
- ▶ FEIN SafetyCell Technology. Chráni akumulátor a stroj pred preťažením, prehriatím a hĺbkovým vybíjaním.
- ▶ 3-ročná záruka FEIN PLUS na akumulátory a nabíjačky.

V cene:

1 akumulátorový príklepový skrutkovač, 2 akumulátorové bloky (Li-Ion), 1 rýchlonabíjačka ALG 50, 1 spona na opasok, 1 zásobník bitov, 1 plastový kufrik na náradie

ASCD 12-150 W8 Select

Akumulátorová príklepová vŕtačka s bezkeľovým motorom a nastavením krútiaceho momentu v 6 krokoch. Pre metrické zaskrutkovanie do M14.

Novinka 2017

FEIN SELECT⁺

Príslušenstvo vid' strana 26

Napätie akumulátora	V	12
Motor		bezuhlíková
Počet otáčok volnobehu	1/min	0 - 1 800
Frekvencia príklepu	1/min	0 - 3 600
Max. ťahovací moment:	Nm	135
Stupne krútiaceho momentu		6
Výstupný upínací štvorhan		3/8" Vonkajší štvorhan
Max. Ø metrických skrutiek		M14 (8.8)
Skrutka Ø	mm	8 x 100
Hmotnosť bez akumulátora	kg	0,85
Objednávacie číslo		7 115 04 64 00 0
EAN		4014586887388
Cena EUR bez DPH [PK18]		170,00
Cena EUR s DPH [PK18]		204,00

Prednosti FEIN:

- ▶ Bezkeľový motor FEIN PowerDrive s o 30% vyššou účinnosťou a dlhšou životnosťou.
- ▶ Elektronické nastavenie krútiaceho momentu v 6 krokoch zabraňuje odtrhnutiu hláv skrutiek.
- ▶ O 10% väčší krútiaci moment v ľavotočivom chode na uvoľnenie extrémne dotiahnutých skrutiek.
- ▶ 3/8" v štvorhrane na upnutie matíc.
- ▶ Robustné celokovová prevodovka pohonu dorazu.
- ▶ Metrické skrutky do M14 (8.8).
- ▶ Ochrana pred dotykcom na hlave prevodovky.
- ▶ Bezpečne nastaviteľný na batériu.
- ▶ Úzka rukoväť.
- ▶ Kompaktná konštrukcia.
- ▶ Nabíjačka pre všetky lítium-iónové akumulátory FEIN všetkých tried napätia.
- ▶ Stav nabitia akumulátora sa dá priamo odčítať na akumulátore.
- ▶ FEIN SafetyCell Technology. Chráni akumulátor a stroj pred preťažením, prehriatím a hĺbkovým vybíjaním.
- ▶ 3-ročná záruka FEIN PLUS na akumulátory a nabíjačky.

V cene:

1 akumulátorový príklepový skrutkovač, 1 spona na opasok, 1 zásobník bitov, 1 plastový kufrik na náradie

ASCD 12-150 W4C

Príklepová vŕtačka s bezkefovým motorom a nastavením krútiaceho momentu v 6 krokoch. Pre univerzálne zaskrutkovanie vrát skrutkovačov na samorezné skrutky.

Novinka 2017



Príslušenstvo viď strana 26

Napätie akumulátora	V	12
Kapacita akumulátora	Ah	2,5
Motor		bezuhlíková
Počet otáčok volnobehu	1/min	0 - 1 700
Frekvencia príklepu	1/min	0 - 3 400
Max. ťahovací moment:	Nm	135
Stupne krútiaceho momentu		6
Výstupný upínací štvorhan		1/4" Vnútorňý šesťhran
Skrutka Ø	mm	8 x 100
Hmotnosť s akumulátorom:	kg	1,1
Hmotnosť bez akumulátora	kg	0,85
Objednávacie číslo		7 115 05 61 00 0
EAN		4014586887395
Cena EUR bez DPH [PK18]		261,00
Cena EUR s DPH [PK18]		313,20

Prednosti FEIN:

- ▶ Bezkefový motor FEIN PowerDrive s o 30% vyššou účinnosťou a dlhšou životnosťou.
- ▶ Elektronické nastavenie krútiaceho momentu v 6 krokoch zabraňuje odtrhnutiu hláv skrutiek.
- ▶ O 10% väčší krútiaci moment v ľavotočivom chode na uvoľnenie extrémne dotiahnutých skrutiek.
- ▶ 1/4" vo vnútornom šesťhrane na upnutie bitov a použitie s nástrčným kľúčom.
- ▶ Robustné celokovová prevodovka pohonu dorazu.
- ▶ Ochrana pred dotykom na hlave prevodovky.
- ▶ Bezpečne nastaviteľný na batériu.
- ▶ Úzka rukoväť.
- ▶ Kompaktná konštrukcia.
- ▶ Nabíjačka pre všetky lítium-iónové akumulátory FEIN všetkých tried napätia.
- ▶ Stav nabitia akumulátora sa dá priamo odčítať na akumulátore.
- ▶ FEIN SafetyCell Technology. Chráni akumulátor a stroj pred preťažením, prehriatím a hlbkovým vybíjaním.
- ▶ 3-ročná záruka FEIN PLUS na akumulátory a nabíjačky.

V cene:

1 akumulátorový príklepový skrutkovač, 2 akumulátorové bloky (Li-Ion), 1 rýchlonabíjačka ALG 50, 1 spona na opasok, 1 zásobník bitov, 1 plastový kufrik na náradie

ASCD 12-150 W4 Select

Príklepová vŕtačka s bezkefovým motorom a nastavením krútiaceho momentu v 6 krokoch. Pre univerzálne zaskrutkovanie vrát skrutkovačov na samorezné skrutky.

Novinka 2017

FEIN SELECT⁺



Príslušenstvo viď strana 26

Napätie akumulátora	V	12
Motor		bezuhlíková
Počet otáčok volnobehu	1/min	0 - 1 700
Frekvencia príklepu	1/min	0 - 3 400
Max. ťahovací moment:	Nm	135
Stupne krútiaceho momentu		6
Výstupný upínací štvorhan		1/4" Vnútorňý šesťhran
Skrutka Ø	mm	8 x 100
Hmotnosť bez akumulátora	kg	0,85
Objednávacie číslo		7 115 05 64 00 0
EAN		4014586887401
Cena EUR bez DPH [PK18]		160,00
Cena EUR s DPH [PK18]		192,00

Prednosti FEIN:

- ▶ Bezkefový motor FEIN PowerDrive s o 30% vyššou účinnosťou a dlhšou životnosťou.
- ▶ Elektronické nastavenie krútiaceho momentu v 6 krokoch zabraňuje odtrhnutiu hláv skrutiek.
- ▶ O 10% väčší krútiaci moment v ľavotočivom chode na uvoľnenie extrémne dotiahnutých skrutiek.
- ▶ 1/4" vo vnútornom šesťhrane na upnutie bitov a použitie s nástrčným kľúčom.
- ▶ Robustné celokovová prevodovka pohonu dorazu.
- ▶ Ochrana pred dotykom na hlave prevodovky.
- ▶ Bezpečne nastaviteľný na batériu.
- ▶ Úzka rukoväť.
- ▶ Kompaktná konštrukcia.
- ▶ Nabíjačka pre všetky lítium-iónové akumulátory FEIN všetkých tried napätia.
- ▶ Stav nabitia akumulátora sa dá priamo odčítať na akumulátore.
- ▶ FEIN SafetyCell Technology. Chráni akumulátor a stroj pred preťažením, prehriatím a hlbkovým vybíjaním.
- ▶ 3-ročná záruka FEIN PLUS na akumulátory a nabíjačky.

V cene:

1 akumulátorový príklepový skrutkovač, 1 spona na opasok, 1 zásobník bitov, 1 plastový kufrik na náradie



ASCD 12-100 W4C



Príslušenstvo viď strana 26

Nástrčkové kľúče s akumulátorom s DC motorom. Pre univerzálne zaskrutkovanie.

Napätie akumulátora	V	12
Kapacita akumulátora	Ah	2,5
Motor		2-pól. DC
Počet otáčok volnobehu	1/min	0 - 2 700
Frekvencia príklepu	1/min	0 - 3 450
Max. ťahovací moment:	Nm	100
Výstupný upínací štvorhan		1/4" Vnútny šesťhran
Skrutkovanie		8 mm / M14
Skrutka Ø	mm	8 x 80
Hmotnosť s akumulátorom:	kg	1,1
Hmotnosť bez akumulátora	kg	0,9
Objednávacie číslo		7 115 03 61 00 0
EAN		4014586881560
Cena EUR bez DPH [PK18]		230,00
Cena EUR s DPH [PK18]		276,00

Prednosti FEIN:

- ▶ Silný DC motor s dlhou životnosťou a ochranou proti prehriatiu a preťaženiu.
- ▶ Krútiaci moment do 100 Nm – bezproblémové ťahovanie skrutiek do M12.
- ▶ 1/4" vo vnútornom šesťhrane na upnutie bitov a použitie s nástrčným kľúčom.
- ▶ Robustné celokovová prevodovka pohonu dorazu.
- ▶ Hliníkové teleso prevodovky.
- ▶ Bezpečne nastaviteľný na batériu.
- ▶ Úzka rukoväť.
- ▶ Nabíjačka pre všetky lítium-iónové akumulátory FEIN všetkých tried napätia.
- ▶ Stav nabitia akumulátora sa dá priamo odčítať na akumulátore.
- ▶ FEIN SafetyCell Technology. Chráni akumulátor a stroj pred preťažením, prehriatím a hlbokým vybíjaním.
- ▶ 3-ročná záruka FEIN PLUS na akumulátory a nabíjačky.

V cene:

1 akumulátorový príklepový skrutkovač, 2 akumulátorové bloky (Li-Ion), 1 rýchlonabíjačka ALG 50, 1 spona na opasok, 1 zásobník bitov, 1 plastový kufrik na náradie

ASCD 12-100 W4 Select

FEIN SELECT⁺

Príslušenstvo viď strana 26

Nástrčkové kľúče s akumulátorom s DC motorom. Pre univerzálne zaskrutkovanie.

Napätie akumulátora	V	12
Motor		2-pól. DC
Počet otáčok volnobehu	1/min	0 - 2 700
Frekvencia príklepu	1/min	0 - 3 450
Max. ťahovací moment:	Nm	100
Výstupný upínací štvorhan		1/4" Vnútny šesťhran
Skrutkovanie		8 mm / M14
Skrutka Ø	mm	8 x 80
Hmotnosť bez akumulátora	kg	0,9
Objednávacie číslo		7 115 03 64 00 0
EAN		4014586885582
Cena EUR bez DPH [PK18]		128,00
Cena EUR s DPH [PK18]		153,60

Prednosti FEIN:

- ▶ Silný DC motor s dlhou životnosťou a ochranou proti prehriatiu a preťaženiu.
- ▶ Krútiaci moment do 100 Nm – bezproblémové ťahovanie skrutiek do M12.
- ▶ 1/4" vo vnútornom šesťhrane na upnutie bitov a použitie s nástrčným kľúčom.
- ▶ Robustné celokovová prevodovka pohonu dorazu.
- ▶ Hliníkové teleso prevodovky.
- ▶ Bezpečne nastaviteľný na batériu.
- ▶ Úzka rukoväť.
- ▶ Nabíjačka pre všetky lítium-iónové akumulátory FEIN všetkých tried napätia.
- ▶ Stav nabitia akumulátora sa dá priamo odčítať na akumulátore.
- ▶ FEIN SafetyCell Technology. Chráni akumulátor a stroj pred preťažením, prehriatím a hlbokým vybíjaním.
- ▶ 3-ročná záruka FEIN PLUS na akumulátory a nabíjačky.

V cene:

1 akumulátorový príklepový skrutkovač, 1 spona na opasok, 1 zásobník bitov, 1 plastový kufrik na náradie

Ďalšie príslušenstvo



Akumulátorová LED lampa ALED 12-18 V

Kompaktná a dlhotrvajúca akumulátorová LED lampa s otočnou hlavou. Kompatibilný so všetkými 12/14/18 V lítium-iónovými akumulátormi FEIN, vrátane háčika na zavesenie lampy. S extrémne nízkou hmotnosťou 130 g a vysokou svietivosťou 900 luxov. Teplota chromatickosti zodpovedá dennému svetlu. Možnosť nastavenia 2 stupňov svetlosti.

Objednávacie číslo	Cena EUR bez DPH	Cena EUR s DPH
9 26 04 200 02 0	52,50	63,00



Kufor na náradie

Plast, vnútorné rozmery: 470 x 275 x 116 mm

Objednávacie číslo	Cena EUR bez DPH	Cena EUR s DPH
3 39 01 118 01 0	37,26	44,71



Kufor na náradie

vhodný pre ABSU 12, ASCD 12, ASCM 12

Objednávacie číslo	Cena EUR bez DPH	Cena EUR s DPH
3 39 01 160 01 0	22,13	26,56



Plastová krabička

Vložka do kufru s uzatvárateľným vekom na malé diely a príslušenstvo, ku kufru na náradie 3 39 01 118 01 0, max 5 ks/kufor.

Objednávacie číslo	Cena EUR bez DPH	Cena EUR s DPH
3 39 01 119 00 0	3,97	4,76



Rýchlonabíjačka ALG 50

Pre všetky lítium-iónové akumulátory FEIN. Doba nabíjania od 35 min.

Objednávacie číslo	Cena EUR bez DPH	Cena EUR s DPH
9 26 04 129 01 0	40,95	49,14



Rýchlonabíjačka ALG 30

Pre NiCd a lítium-iónové akumulátory FEIN. Doba nabíjania od 25 min.

Objednávacie číslo	Cena EUR bez DPH	Cena EUR s DPH
9 26 04 096 01 0	142,80	171,36

Akumulátor 18 V



Akumulátorový blok

Lítiovo-iónové s ukazovateľom stavu nabitia a FEIN SafetyCell Technology. Chráni akumulátor a stroj pred preťažením, prehriatím a hĺbkovým vybíjaním.

Napätie V	Kapacita Ah	Objednávacie číslo	Cena EUR bez DPH	Cena EUR s DPH
18	5	9 26 04 173 02 0	103,95	124,74
18	2,5	9 26 04 171 02 0	72,45	86,94

Akumulátor 12 V



Akumulátorový blok

Lítiovo-iónové s ukazovateľom stavu nabitia a FEIN SafetyCell Technology. Chráni akumulátor a stroj pred preťažením, prehriatím a hĺbkovým vybíjaním.

Napätie V	Kapacita Ah	Objednávacie číslo	Cena EUR bez DPH	Cena EUR s DPH
12	2,5	9 26 04 168 02 0	30,45	36,54



Štartovacia súprava akumulátorov

Ľahké 12 V Lítiovo-iónové akumulátory s dlhou životnosťou, inovatívnou technológiou SafetyCell Technology, kapacitou 2,5 Ah.

Objednávacie číslo	Cena EUR bez DPH	Cena EUR s DPH
9 26 04 250 01 0	101,85	122,22



	ASM 14-2 (bez batérie)	ASM 14-6 (bez batérie)	ASM 14-9 (bez batérie)	ASM 14-12 (bez batérie)	ASM 14-2 PC (bez batérie)	ASM 14-6 PC (bez batérie)	ASM 14-9 PC (bez batérie)	ASM 14-12 PC (bez batérie)
	Skrutkovač certifikovaný podľa ISO 5393, VDI/VDE 2647, hodnota CMK > 1,67 pri ± 12% (vzhľadom k 6 Sigma).	Skrutkovač certifikovaný podľa ISO 5393, VDI/VDE 2647, hodnota CMK > 1,67 pri ± 10% (vzhľadom k 6 Sigma).			Programovateľný. skúšky schopný skrutkovač podľa ISO 5393, VDI/VDE 2647, hodnota CMK > 1,67 pri ± 12% (vzhľadom k 6 Sigma).	Programovateľný. skúšky schopný skrutkovač podľa ISO 5393, VDI/VDE 2647, hodnota CMK > 1,67 pri ± 10% (vzhľadom k 6 Sigma).		
Strana	28	28	28	28	29	29	29	29
Technické údaje								
Napätie akumulátora	14,4 V	14,4 V	14,4 V	14,4 V	14,4 V	14,4 V	14,4 V	14,4 V
Rozsah krútiaceho momentu	0,7 - 2 Nm	1,2 - 6 Nm	2 - 9 Nm	3 - 12 Nm	0,7 - 2 Nm	1,2 - 6 Nm	2 - 9 Nm	3 - 12 Nm
Počet otáčok volnobehu	350 1/min	600 1/min	600 1/min	500 1/min	50 - 700 1/min	50 - 950 1/min	50 - 700 1/min	50 - 700 1/min
Výstupný upínací štvorhan	1/4" Vnútorňý šesťhran	1/4" Vnútorňý šesťhran	1/4" Vnútorňý šesťhran	1/4" Vnútorňý šesťhran	1/4" Vnútorňý šesťhran	1/4" Vnútorňý šesťhran	1/4" Vnútorňý šesťhran	1/4" Vnútorňý šesťhran
Hmotnosť bez akumulátora	0,95 kg	0,95 kg	0,95 kg	0,95 kg	0,95 kg	0,95 kg	0,95 kg	0,95 kg

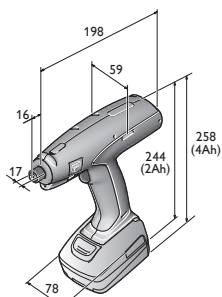

ASM 14-2
ASM 14-2 PC
ASM 14-6
ASM 14-6 PC

ASM 14-9
ASM 14-9 PC
ASM 14-12
ASM 14-12 PC

ASM 14-2 (bez batérie)

Skrutkovač certifikovaný podľa ISO 5393, VDI/VDE 2647, hodnota CMK > 1,67 pri ± 12% (vzhľadom k 6 Sigma).



Príslušenstvo viď strana 34

Napätie akumulátora	V	14,4
Rozsah krútiaceho momentu	Nm	0,7 - 2
Počet otáčok volnobehu	1/min	350
Výstupný upínací štvorhan		1/4" Vnútorňý šesťhran
Hmotnosť bez akumulátora	kg	0,95
Objednávacie číslo		7 112 60 00 95 0
EAN		4014586881294
Cena EUR bez DPH [PK05]		499,00
Cena EUR s DPH [PK05]		598,80

Prednosti FEIN:

- ▶ Bezuhlíkový, bezúdržbový motor.
- ▶ Procesne optimalizovaný vďaka oneskoreniu opätovného zapnutia a spúšťačej ochrane (sledovanie batérie).
- ▶ Mimoriadne presná opakovateľnosť a presnosť uťahovacieho krútiaceho momentu, nezávislá od typu skrutkového spoja.
- ▶ Aktivovanie ľavého chodu stlačením klávesu.
- ▶ FEIN lítium-iónová technológia pre viac skrutkových spojov na jedno nabitie akumulátora.
- ▶ Konštantné otáčky až do zastavenia,
- ▶ Trvalé osvetlenie miesta skrutky.
- ▶ Na jemné a hrubé skrutkovanie.
- ▶ Pozvoľný rozbeh.
- ▶ Pozvoľné vypnutie.

ASM 14-6 (bez batérie)

Skrutkovač certifikovaný podľa ISO 5393, VDI/VDE 2647, hodnota CMK > 1,67 pri ± 10% (vzhľadom k 6 Sigma).



Príslušenstvo viď strana 34

Napätie akumulátora	V	14,4
Rozsah krútiaceho momentu	Nm	1,2 - 6
Počet otáčok volnobehu	1/min	600
Výstupný upínací štvorhan		1/4" Vnútorňý šesťhran
Hmotnosť bez akumulátora	kg	0,95
Objednávacie číslo		7 112 28 00 95 0
EAN		4014586876238
Cena EUR bez DPH [PK05]		499,00
Cena EUR s DPH [PK05]		598,80

Prednosti FEIN:

- ▶ Bezuhlíkový, bezúdržbový motor.
- ▶ Mimoriadne presná opakovateľnosť a presnosť uťahovacieho krútiaceho momentu, nezávislá od typu skrutkového spoja.
- ▶ Procesne optimalizovaný vďaka oneskoreniu opätovného zapnutia a spúšťačej ochrane (sledovanie batérie).
- ▶ Aktivovanie ľavého chodu stlačením klávesu.
- ▶ FEIN lítium-iónová technológia pre viac skrutkových spojov na jedno nabitie akumulátora.
- ▶ Konštantné otáčky až do zastavenia,
- ▶ Trvalé osvetlenie miesta skrutky.
- ▶ Na jemné a hrubé skrutkovanie.
- ▶ Pozvoľný rozbeh.
- ▶ Pozvoľné vypnutie.

ASM 14-9 (bez batérie)

Skrutkovač certifikovaný podľa ISO 5393, VDI/VDE 2647, hodnota CMK > 1,67 pri ± 10% (vzhľadom k 6 Sigma).



Príslušenstvo viď strana 34

Napätie akumulátora	V	14,4
Rozsah krútiaceho momentu	Nm	2 - 9
Počet otáčok volnobehu	1/min	600
Výstupný upínací štvorhan		1/4" Vnútorňý šesťhran
Hmotnosť bez akumulátora	kg	0,95
Objednávacie číslo		7 112 59 00 95 0
EAN		4014586877211
Cena EUR bez DPH [PK05]		499,00
Cena EUR s DPH [PK05]		598,80

Prednosti FEIN:

- ▶ Bezuhlíkový, bezúdržbový motor.
- ▶ Mimoriadne presná opakovateľnosť a presnosť uťahovacieho krútiaceho momentu, nezávislá od typu skrutkového spoja.
- ▶ Procesne optimalizovaný vďaka oneskoreniu opätovného zapnutia a spúšťačej ochrane (sledovanie batérie).
- ▶ Aktivovanie ľavého chodu stlačením klávesu.
- ▶ FEIN lítium-iónová technológia pre viac skrutkových spojov na jedno nabitie akumulátora.
- ▶ Konštantné otáčky až do zastavenia,
- ▶ Trvalé osvetlenie miesta skrutky.
- ▶ Na jemné a hrubé skrutkovanie.
- ▶ Pozvoľný rozbeh.
- ▶ Pozvoľné vypnutie.

ASM 14-12 (bez batérie)

Skrutkovač certifikovaný podľa ISO 5393, VDI/VDE 2647, hodnota CMK > 1,67 pri ± 10% (vzhľadom k 6 Sigma).



Príslušenstvo viď strana 34

Napätie akumulátora	V	14,4
Rozsah krútiaceho momentu	Nm	3 - 12
Počet otáčok volnobehu	1/min	500
Výstupný upínací štvorhan		1/4" Vnútorňý šesťhran
Hmotnosť bez akumulátora	kg	0,95
Objednávacie číslo		7 112 57 00 95 0
EAN		4014586877198
Cena EUR bez DPH [PK05]		499,00
Cena EUR s DPH [PK05]		598,80

Prednosti FEIN:

- ▶ Bezuhlíkový, bezúdržbový motor.
- ▶ Mimoriadne presná opakovateľnosť a presnosť uťahovacieho krútiaceho momentu, nezávislá od typu skrutkového spoja.
- ▶ Procesne optimalizovaný vďaka oneskoreniu opätovného zapnutia a spúšťačej ochrane (sledovanie batérie).
- ▶ Aktivovanie ľavého chodu stlačením klávesu.
- ▶ FEIN lítium-iónová technológia pre viac skrutkových spojov na jedno nabitie akumulátora.
- ▶ Konštantné otáčky až do zastavenia,
- ▶ Trvalé osvetlenie miesta skrutky.
- ▶ Na jemné a hrubé skrutkovanie.
- ▶ Pozvoľný rozbeh.
- ▶ Pozvoľné vypnutie.

**ASM 14-2 PC (bez batérie)**

Príslušenstvo viď strana 34

Programovateľný, skúšky schopný skrutkovač podľa ISO 5393, VDI/VDE 2647, hodnota CMK > 1,67 pri ± 12% (vzhľadom k 6 Sigma).

Napätie akumulátora	V	14,4
Rozsah krútiaceho momentu	Nm	0,7 - 2
Počet otáčok volnobehu	1/min	50 - 700
Výstupný upínací štvorhan		1/4" Vnútorňý šesťhran
Hmotnosť bez akumulátora	kg	0,95
Objednávacie číslo		7 112 61 00 95 0
EAN		4014586881317
Cena EUR bez DPH [PK05]		649,00
Cena EUR s DPH [PK05]		778,80

Prednosti FEIN:

- ▶ Bezuhlíkový, bezúdržbový motor.
- ▶ Voľne programovateľné parametre: otáčky, smer otáčania, uhol natočenia, krútiaci moment, limit, čas.
- ▶ Prevádzkovo optimalizovaný a individuálne nastaviteľný pre daný prípad skrutkovania až v piatich krokoch programu.
- ▶ Parametre je možné upraviť na pravo- aj ľavotočivom chode.
- ▶ Nastaviteľné chybové kritériá nedovoľujú žiadnu manipuláciu.
- ▶ FEIN lítium-iónová technológia pre viac skrutkových spojov na jedno nabitie akumulátora.
- ▶ Servisný modul zaznamenáva vykonané skrutkové spoje a kalibračné údaje.
- ▶ Jednoduché zadávanie údajov do počítača.
- ▶ Bezpečné programovanie stroja prostredníctvom integrovaného rozhrania.
- ▶ Ukladanie údajov na neskoršie opätovné použitie.
- ▶ Na jemné a hrubé skrutkovanie.
- ▶ Žiadny pokles otáčok pri skrutkovaní vďaka sensorovému riadeniu.
- ▶ Ochrana stroja prostredníctvom hesla nastaveného z výroby.

ASM 14-6 PC (bez batérie)

Príslušenstvo viď strana 34

Programovateľný, skúšky schopný skrutkovač podľa ISO 5393, VDI/VDE 2647, hodnota CMK > 1,67 pri ± 10% (vzhľadom k 6 Sigma).

Napätie akumulátora	V	14,4
Rozsah krútiaceho momentu	Nm	1,2 - 6
Počet otáčok volnobehu	1/min	50 - 950
Výstupný upínací štvorhan		1/4" Vnútorňý šesťhran
Hmotnosť bez akumulátora	kg	0,95
Objednávacie číslo		7 112 54 00 95 0
EAN		4014586874241
Cena EUR bez DPH [PK05]		649,00
Cena EUR s DPH [PK05]		778,80

Prednosti FEIN:

- ▶ Bezuhlíkový, bezúdržbový motor.
- ▶ Voľne programovateľné parametre: otáčky, smer otáčania, uhol natočenia, krútiaci moment, limit, čas.
- ▶ Prevádzkovo optimalizovaný a individuálne nastaviteľný pre daný prípad skrutkovania až v piatich krokoch programu.
- ▶ Parametre je možné upraviť na pravo- aj ľavotočivom chode.
- ▶ Nastaviteľné chybové kritériá nedovoľujú žiadnu manipuláciu.
- ▶ FEIN lítium-iónová technológia pre viac skrutkových spojov na jedno nabitie akumulátora.
- ▶ Servisný modul zaznamenáva vykonané skrutkové spoje a kalibračné údaje.
- ▶ Jednoduché zadávanie údajov do počítača.
- ▶ Bezpečné programovanie stroja prostredníctvom integrovaného rozhrania.
- ▶ Ukladanie údajov na neskoršie opätovné použitie.
- ▶ Na jemné a hrubé skrutkovanie.
- ▶ Žiadny pokles otáčok pri skrutkovaní vďaka sensorovému riadeniu.
- ▶ Ochrana stroja prostredníctvom hesla nastaveného z výroby.

ASM 14-9 PC (bez batérie)

Príslušenstvo viď strana 34

Programovateľný, skúšky schopný skrutkovač podľa ISO 5393, VDI/VDE 2647, hodnota CMK > 1,67 pri ± 10% (vzhľadom k 6 Sigma).

Napätie akumulátora	V	14,4
Rozsah krútiaceho momentu	Nm	2 - 9
Počet otáčok volnobehu	1/min	50 - 700
Výstupný upínací štvorhan		1/4" Vnútorňý šesťhran
Hmotnosť bez akumulátora	kg	0,95
Objednávacie číslo		7 112 55 00 95 0
EAN		4014586874258
Cena EUR bez DPH [PK05]		649,00
Cena EUR s DPH [PK05]		778,80

Prednosti FEIN:

- ▶ Bezuhlíkový, bezúdržbový motor.
- ▶ Voľne programovateľné parametre: otáčky, smer otáčania, uhol natočenia, krútiaci moment, limit, čas.
- ▶ Prevádzkovo optimalizovaný a individuálne nastaviteľný pre daný prípad skrutkovania až v piatich krokoch programu.
- ▶ Parametre je možné upraviť na pravo- aj ľavotočivom chode.
- ▶ Nastaviteľné chybové kritériá nedovoľujú žiadnu manipuláciu.
- ▶ FEIN lítium-iónová technológia pre viac skrutkových spojov na jedno nabitie akumulátora.
- ▶ Servisný modul zaznamenáva vykonané skrutkové spoje a kalibračné údaje.
- ▶ Jednoduché zadávanie údajov do počítača.
- ▶ Bezpečné programovanie stroja prostredníctvom integrovaného rozhrania.
- ▶ Ukladanie údajov na neskoršie opätovné použitie.
- ▶ Na jemné a hrubé skrutkovanie.
- ▶ Žiadny pokles otáčok pri skrutkovaní vďaka sensorovému riadeniu.
- ▶ Ochrana stroja prostredníctvom hesla nastaveného z výroby.

ASM 14-12 PC (bez batérie)

Príslušenstvo viď strana 34

Programovateľný, skúšky schopný skrutkovač podľa ISO 5393, VDI/VDE 2647, hodnota CMK > 1,67 pri ± 10% (vzhľadom k 6 Sigma).

Napätie akumulátora	V	14,4
Rozsah krútiaceho momentu	Nm	3 - 12
Počet otáčok volnobehu	1/min	50 - 700
Výstupný upínací štvorhan		1/4" Vnútorňý šesťhran
Hmotnosť bez akumulátora	kg	0,95
Objednávacie číslo		7 112 56 00 95 0
EAN		4014586874265
Cena EUR bez DPH [PK05]		649,00
Cena EUR s DPH [PK05]		778,80

Prednosti FEIN:

- ▶ Bezuhlíkový, bezúdržbový motor.
- ▶ Voľne programovateľné parametre: otáčky, smer otáčania, uhol natočenia, krútiaci moment, limit, čas.
- ▶ Prevádzkovo optimalizovaný a individuálne nastaviteľný pre daný prípad skrutkovania až v piatich krokoch programu.
- ▶ Parametre je možné upraviť na pravo- aj ľavotočivom chode.
- ▶ Nastaviteľné chybové kritériá nedovoľujú žiadnu manipuláciu.
- ▶ FEIN lítium-iónová technológia pre viac skrutkových spojov na jedno nabitie akumulátora.
- ▶ Servisný modul zaznamenáva vykonané skrutkové spoje a kalibračné údaje.
- ▶ Jednoduché zadávanie údajov do počítača.
- ▶ Bezpečné programovanie stroja prostredníctvom integrovaného rozhrania.
- ▶ Ukladanie údajov na neskoršie opätovné použitie.
- ▶ Na jemné a hrubé skrutkovanie.
- ▶ Žiadny pokles otáčok pri skrutkovaní vďaka sensorovému riadeniu.
- ▶ Ochrana stroja prostredníctvom hesla nastaveného z výroby.



	ASW 14-6 (bez akumulátora a priechnej vytláča- cej hlavy)	ASW 14-10 (bez akumulátora a priechnej vytláča- cej hlavy)	ASW 14-14 (bez akumulátora a uhlavej hlavy)	ASW 14-6 PC (bez akumulátora a priechnej vytláča- cej hlavy)	ASW 14-10 PC (bez akumulátora a priechnej vytláča- cej hlavy)	ASW 14-14 PC (bez akumulátora a priechnej vytláča- cej hlavy)	ASW 18-30 PC (bez akumulátora a priechnej vytláča- cej hlavy)	ASW 18-45 PC (bez akumulátora a priechnej vytláča- cej hlavy)	ASW 18-60 PC (bez akumulátora a priechnej vytláča- cej hlavy)	
	Skrutkovač certifikovaný podľa ISO 5393, VDI/VDE 2647, hodnota CMK > 1,67 pri ± 10% (vzhľadom k 6 Sigma).			Programovateľný, skúšobný skrutkovač podľa ISO 5393, VDI/VDE 2647, hodnota CMK > 1,67 pri ± 10% (vzhľadom k 6 Sigma).						
Strana	31	31	31	32	32	32	33	33	33	
Technické údaje	Napätie akumulátora	14,4 V	14,4 V	14,4 V	14,4 V	14,4 V	14,4 V	18 V	18 V	18 V
	Rozsah krútiaceho momentu	1,5 - 6 Nm	2 - 10 Nm	3 - 14 Nm	1,5 - 6 Nm	2 - 10 Nm	3 - 14 Nm	12 - 30 Nm	20 - 45 Nm	25 - 60 Nm
	Počet otáčok volnobehu	650 1/min	500 1/min	400 1/min	50 - 670 1/min	50 - 670 1/min	50 - 500 1/min	30 - 420 1/min	25 - 310 1/min	20 - 230 1/min
	Hmotnosť bez akumulátora	0,9 kg	0,9 kg	0,9 kg	0,9 kg	0,9 kg	0,9 kg	1,2 kg	1,2 kg	1,2 kg

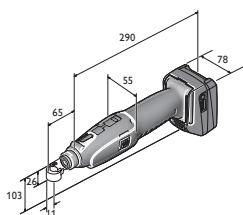

ASW 14-6
ASW 14-6 PC
ASW 14-10
ASW 14-10 PC
ASW 14-14
ASW 14-14 PC

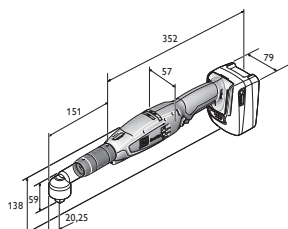

ASW 18-30 PC
ASW 18-45 PC
ASW 18-60 PC

**ASW 14-6 (bez akumulátora
a priečnej vytlačacej hlavy)**

Príslušenstvo vid' strana 34

Skrutkovač certifikovaný podľa ISO 5393, VDI/VDE 2647, hodnota CMK > 1,67 pri ± 10% (vzhľadom k 6 Sigma).

Napätie akumulátora	V	14,4
Rozsah krútiaceho momentu	Nm	1,5 - 6
Počet otáčok volnobehu	1/min	650
Hmotnosť bez akumulátora	kg	0,9
Objednávacie číslo		7 112 40 00 95 0
EAN		4014586876245
Cena EUR bez DPH [PK05]		499,00
Cena EUR s DPH [PK05]		598,80

Prednosti FEIN:

- ▶ Bezuhlíkový, bezúdržbový motor.
- ▶ Mimoriadne presná opakovateľnosť a presnosť uťahovacieho krútiaceho momentu, nezávislá od typu skrutkového spoja.
- ▶ Procesne optimalizovaný vďaka oneskoreniu opätovného zapnutia a spúšťacej ochrane (sledovanie batérie).
- ▶ Aktivovanie ľavého chodu stlačením klávesu.
- ▶ FEIN lítium-iónová technológia pre viac skrutkových spojov na jedno nabitie akumulátora.
- ▶ Konštantné otáčky až do zastavenia,
- ▶ Trvalé osvetlenie miesta skrutky.
- ▶ Na jemné a hrubé skrutkovanie.
- ▶ Pozvoľný rozbeh.
- ▶ Pozvoľné vypnutie.
- ▶ Veľmi vysoký stupeň účinnosti.
- ▶ Uhlavé hlavy nastaviteľné o 360°.
- ▶ Použiteľné nástroje s jazýčkom.

**ASW 14-10 (bez akumulátora
a priečnej vytlačacej hlavy)**

Príslušenstvo vid' strana 34

Skrutkovač certifikovaný podľa ISO 5393, VDI/VDE 2647, hodnota CMK > 1,67 pri ± 10% (vzhľadom k 6 Sigma).

Napätie akumulátora	V	14,4
Rozsah krútiaceho momentu	Nm	2 - 10
Počet otáčok volnobehu	1/min	500
Hmotnosť bez akumulátora	kg	0,9
Objednávacie číslo		7 112 42 00 95 0
EAN		4014586876252
Cena EUR bez DPH [PK05]		499,00
Cena EUR s DPH [PK05]		598,80

Prednosti FEIN:

- ▶ Bezuhlíkový, bezúdržbový motor.
- ▶ Mimoriadne presná opakovateľnosť a presnosť uťahovacieho krútiaceho momentu, nezávislá od typu skrutkového spoja.
- ▶ Procesne optimalizovaný vďaka oneskoreniu opätovného zapnutia a spúšťacej ochrane (sledovanie batérie).
- ▶ Aktivovanie ľavého chodu stlačením klávesu.
- ▶ FEIN lítium-iónová technológia pre viac skrutkových spojov na jedno nabitie akumulátora.
- ▶ Konštantné otáčky až do zastavenia,
- ▶ Trvalé osvetlenie miesta skrutky.
- ▶ Na jemné a hrubé skrutkovanie.
- ▶ Pozvoľný rozbeh.
- ▶ Pozvoľné vypnutie.
- ▶ Veľmi vysoký stupeň účinnosti.
- ▶ Uhlavé hlavy nastaviteľné o 360°.
- ▶ Použiteľné nástroje s jazýčkom.

**ASW 14-14 (bez akumulátora
a uhlovej hlavy)**

Príslušenstvo vid' strana 34

Skrutkovač certifikovaný podľa ISO 5393, VDI/VDE 2647, hodnota CMK > 1,67 pri ± 10% (vzhľadom k 6 Sigma).

Napätie akumulátora	V	14,4
Rozsah krútiaceho momentu	Nm	3 - 14
Počet otáčok volnobehu	1/min	400
Hmotnosť bez akumulátora	kg	0,9
Objednávacie číslo		7 112 58 00 95 0
EAN		4014586877204
Cena EUR bez DPH [PK05]		499,00
Cena EUR s DPH [PK05]		598,80

Prednosti FEIN:

- ▶ Bezuhlíkový, bezúdržbový motor.
- ▶ Mimoriadne presná opakovateľnosť a presnosť uťahovacieho krútiaceho momentu, nezávislá od typu skrutkového spoja.
- ▶ Procesne optimalizovaný vďaka oneskoreniu opätovného zapnutia a spúšťacej ochrane (sledovanie batérie).
- ▶ Aktivovanie ľavého chodu stlačením klávesu.
- ▶ FEIN lítium-iónová technológia pre viac skrutkových spojov na jedno nabitie akumulátora.
- ▶ Konštantné otáčky až do zastavenia,
- ▶ Trvalé osvetlenie miesta skrutky.
- ▶ Na jemné a hrubé skrutkovanie.
- ▶ Pozvoľný rozbeh.
- ▶ Pozvoľné vypnutie.
- ▶ Veľmi vysoký stupeň účinnosti.
- ▶ Uhlavé hlavy nastaviteľné o 360°.
- ▶ Použiteľné nástroje s jazýčkom.

ASW 14-6 PC (bez akumulátora a priečnej vytláčačej hlavy)

Príslušenstvo viď strana 34

Programovateľný, skúšky schopný skrutkovač podľa ISO 5393, VDI/VDE 2647, hodnota CMK > 1,67 pri ± 10% (vzhľadom k 6 Sigma).

Napätie akumulátora	V	14,4
Rozsah krútiaceho momentu	Nm	1,5 - 6
Počet otáčok volnobehu	1/min	50 - 670
Hmotnosť bez akumulátora	kg	0,9
Objednávacie číslo		7 112 50 00 95 0
EAN		4014586874210
Cena EUR bez DPH [PK05]		666,00
Cena EUR s DPH [PK05]		799,20

Prednosti FEIN:

- ▶ Prevádzkovo optimalizovaný a individuálne nastaviteľný pre daný prípad skrutkovania až v piatich krokoch programu.
- ▶ Voľne programovateľné parametre: otáčky, smer otáčania, uhol natočenia, krútiaci moment, limit, čas.
- ▶ Bezuhlíkový, bezúdržbový motor.
- ▶ Parametre je možné upraviť na pravo- aj ľavotočivom chode.
- ▶ Nastaviteľné chybové kritériá nedovoľujú žiadnu manipuláciu.
- ▶ FEIN lítium-iónová technológia pre viac skrutkových spojov na jedno nabitie akumulátora.
- ▶ Servisný modul zaznamenáva vykonané skrutkové spoje a kalibračné údaje.
- ▶ Jednoduché zadávanie údajov do počítača.
- ▶ Bezpečné programovanie stroja prostredníctvom integrovaného rozhrania.
- ▶ Ukladanie údajov na neskoršie opätovné použitie.
- ▶ Na jemné a hrubé skrutkovanie.
- ▶ Žiadny pokles otáčok pri skrutkovaní vďaka senzorovému riadeniu.
- ▶ Ochrana stroja prostredníctvom hesla nastaveného z výroby.
- ▶ Výkonný lítium-iónový akumulátor s indikátorom kapacity.
- ▶ Uhlavé hlavy nastaviteľné o 360°.
- ▶ Použiteľné nástroje s jazýčkom.

ASW 14-10 PC (bez akumulátora a priečnej vytláčačej hlavy)

Príslušenstvo viď strana 34

Programovateľný, skúšky schopný skrutkovač podľa ISO 5393, VDI/VDE 2647, hodnota CMK > 1,67 pri ± 10% (vzhľadom k 6 Sigma).

Napätie akumulátora	V	14,4
Rozsah krútiaceho momentu	Nm	2 - 10
Počet otáčok volnobehu	1/min	50 - 670
Hmotnosť bez akumulátora	kg	0,9
Objednávacie číslo		7 112 51 00 95 0
EAN		4014586874227
Cena EUR bez DPH [PK05]		666,00
Cena EUR s DPH [PK05]		799,20

Prednosti FEIN:

- ▶ Prevádzkovo optimalizovaný a individuálne nastaviteľný pre daný prípad skrutkovania až v piatich krokoch programu.
- ▶ Voľne programovateľné parametre: otáčky, smer otáčania, uhol natočenia, krútiaci moment, limit, čas.
- ▶ Bezuhlíkový, bezúdržbový motor.
- ▶ Parametre je možné upraviť na pravo- aj ľavotočivom chode.
- ▶ Nastaviteľné chybové kritériá nedovoľujú žiadnu manipuláciu.
- ▶ FEIN lítium-iónová technológia pre viac skrutkových spojov na jedno nabitie akumulátora.
- ▶ Servisný modul zaznamenáva vykonané skrutkové spoje a kalibračné údaje.
- ▶ Jednoduché zadávanie údajov do počítača.
- ▶ Bezpečné programovanie stroja prostredníctvom integrovaného rozhrania.
- ▶ Ukladanie údajov na neskoršie opätovné použitie.
- ▶ Na jemné a hrubé skrutkovanie.
- ▶ Žiadny pokles otáčok pri skrutkovaní vďaka senzorovému riadeniu.
- ▶ Ochrana stroja prostredníctvom hesla nastaveného z výroby.
- ▶ Výkonný lítium-iónový akumulátor s indikátorom kapacity.
- ▶ Uhlavé hlavy nastaviteľné o 360°.
- ▶ Použiteľné nástroje s jazýčkom.

ASW 14-14 PC (bez akumulátora a priečnej vytláčačej hlavy)

Príslušenstvo viď strana 34

Programovateľný, skúšky schopný skrutkovač podľa ISO 5393, VDI/VDE 2647, hodnota CMK > 1,67 pri ± 10% (vzhľadom k 6 Sigma).

Napätie akumulátora	V	14,4
Rozsah krútiaceho momentu	Nm	3 - 14
Počet otáčok volnobehu	1/min	50 - 500
Hmotnosť bez akumulátora	kg	0,9
Objednávacie číslo		7 112 52 00 95 0
EAN		4014586874234
Cena EUR bez DPH [PK05]		666,00
Cena EUR s DPH [PK05]		799,20

Prednosti FEIN:

- ▶ Bezuhlíkový, bezúdržbový motor.
- ▶ Voľne programovateľné parametre: otáčky, smer otáčania, uhol natočenia, krútiaci moment, limit, čas.
- ▶ Prevádzkovo optimalizovaný a individuálne nastaviteľný pre daný prípad skrutkovania až v piatich krokoch programu.
- ▶ Parametre je možné upraviť na pravo- aj ľavotočivom chode.
- ▶ Nastaviteľné chybové kritériá nedovoľujú žiadnu manipuláciu.
- ▶ FEIN lítium-iónová technológia pre viac skrutkových spojov na jedno nabitie akumulátora.
- ▶ Servisný modul zaznamenáva vykonané skrutkové spoje a kalibračné údaje.
- ▶ Jednoduché zadávanie údajov do počítača.
- ▶ Bezpečné programovanie stroja prostredníctvom integrovaného rozhrania.
- ▶ Ukladanie údajov na neskoršie opätovné použitie.
- ▶ Na jemné a hrubé skrutkovanie.
- ▶ Žiadny pokles otáčok pri skrutkovaní vďaka senzorovému riadeniu.
- ▶ Ochrana stroja prostredníctvom hesla nastaveného z výroby.
- ▶ Výkonný lítium-iónový akumulátor s indikátorom kapacity.
- ▶ Uhlavé hlavy nastaviteľné o 360°.
- ▶ Použiteľné nástroje s jazýčkom.

**ASW 18-30 PC (bez akumulátora
a priečnej vytlačacej hlavy)**

Príslušenstvo viď strana 34

Programovateľný, skúšky schopný skrutkovač podľa ISO 5393, VDI/VDE 2647, hodnota CMK > 1,67 pri ± 10% (vzhľadom k 6 Sigma).

Napätie akumulátora	V	18
Rozsah krútiaceho momentu	Nm	12 - 30
Počet otáčok volnobehu	1/min	30 - 420
Hmotnosť bez akumulátora	kg	1,2
Objednávacie číslo		7 112 62 60 00 0
EAN		4014586883830
Cena EUR bez DPH [PK05]		1.050,00
Cena EUR s DPH [PK05]		1.260,00

Prednosti FEIN:

- ▶ Bezuhlíkový, bezúdržbový motor.
- ▶ Naprogramovateľný ukazovateľ nádrže stroja.
- ▶ Voľne programovateľné parametre: otáčky, smer otáčania, uhol natočenia, krútiaci moment, limit, čas.
- ▶ Parametre je možné upraviť na pravo- aj ľavotočivom chode.
- ▶ Prevádzkovo optimalizovaný a individuálne nastaviteľný pre daný prípad skrutkovania až v piatich krokoch programu.
- ▶ FEIN lítium-iónová technológia pre viac skrutkových spojov na jedno nabitie akumulátora.
- ▶ Servisný modul zaznamenáva vykonané skrutkové spoje a kalibračné údaje.
- ▶ Jednoduché zadávanie údajov do počítača.
- ▶ Ukladanie údajov na neskoršie opätovné použitie.
- ▶ Na jemné a hrubé skrutkovanie.
- ▶ Žiadny pokles otáčok pri skrutkovaní vďaka senzorovému riadeniu.
- ▶ Ochrana stroja prostredníctvom hesla nastaveného z výroby.
- ▶ Výkonný lítium-iónový akumulátor s indikátorom kapacity.
- ▶ Priečna vytlačacia hlava je nastaviteľná v krokoch po 30°.
- ▶ Možnosť použitia špeciálnych utáhovacích nastavcov „jazykov“ pre mimoriadne neprístupné skrutkové spoje.

**ASW 18-45 PC (bez akumulátora
a priečnej vytlačacej hlavy)**

Príslušenstvo viď strana 34

Programovateľný, skúšky schopný skrutkovač podľa ISO 5393, VDI/VDE 2647, hodnota CMK > 1,67 pri ± 10% (vzhľadom k 6 Sigma).

Napätie akumulátora	V	18
Rozsah krútiaceho momentu	Nm	20 - 45
Počet otáčok volnobehu	1/min	25 - 310
Hmotnosť bez akumulátora	kg	1,2
Objednávacie číslo		7 112 63 60 00 0
EAN		4014586883847
Cena EUR bez DPH [PK05]		1.100,00
Cena EUR s DPH [PK05]		1.320,00

Prednosti FEIN:

- ▶ Bezuhlíkový, bezúdržbový motor.
- ▶ Naprogramovateľný ukazovateľ nádrže stroja.
- ▶ Voľne programovateľné parametre: otáčky, smer otáčania, uhol natočenia, krútiaci moment, limit, čas.
- ▶ Parametre je možné upraviť na pravo- aj ľavotočivom chode.
- ▶ Prevádzkovo optimalizovaný a individuálne nastaviteľný pre daný prípad skrutkovania až v piatich krokoch programu.
- ▶ FEIN lítium-iónová technológia pre viac skrutkových spojov na jedno nabitie akumulátora.
- ▶ Servisný modul zaznamenáva vykonané skrutkové spoje a kalibračné údaje.
- ▶ Jednoduché zadávanie údajov do počítača.
- ▶ Ukladanie údajov na neskoršie opätovné použitie.
- ▶ Na jemné a hrubé skrutkovanie.
- ▶ Žiadny pokles otáčok pri skrutkovaní vďaka senzorovému riadeniu.
- ▶ Ochrana stroja prostredníctvom hesla nastaveného z výroby.
- ▶ Výkonný lítium-iónový akumulátor s indikátorom kapacity.
- ▶ Priečna vytlačacia hlava je nastaviteľná v krokoch po 30°.
- ▶ Možnosť použitia špeciálnych utáhovacích nastavcov „jazykov“ pre mimoriadne neprístupné skrutkové spoje.

**ASW 18-60 PC (bez akumulátora
a priečnej vytlačacej hlavy)**

Príslušenstvo viď strana 34

Programovateľný, skúšky schopný skrutkovač podľa ISO 5393, VDI/VDE 2647, hodnota CMK > 1,67 pri ± 10% (vzhľadom k 6 Sigma).

Napätie akumulátora	V	18
Rozsah krútiaceho momentu	Nm	25 - 60
Počet otáčok volnobehu	1/min	20 - 230
Hmotnosť bez akumulátora	kg	1,2
Objednávacie číslo		7 112 64 60 00 0
EAN		4014586883854
Cena EUR bez DPH [PK05]		1.150,00
Cena EUR s DPH [PK05]		1.380,00

Prednosti FEIN:

- ▶ Bezuhlíkový, bezúdržbový motor.
- ▶ Naprogramovateľný ukazovateľ nádrže stroja.
- ▶ Voľne programovateľné parametre: otáčky, smer otáčania, uhol natočenia, krútiaci moment, limit, čas.
- ▶ Parametre je možné upraviť na pravo- aj ľavotočivom chode.
- ▶ Prevádzkovo optimalizovaný a individuálne nastaviteľný pre daný prípad skrutkovania až v piatich krokoch programu.
- ▶ FEIN lítium-iónová technológia pre viac skrutkových spojov na jedno nabitie akumulátora.
- ▶ Servisný modul zaznamenáva vykonané skrutkové spoje a kalibračné údaje.
- ▶ Jednoduché zadávanie údajov do počítača.
- ▶ Ukladanie údajov na neskoršie opätovné použitie.
- ▶ Na jemné a hrubé skrutkovanie.
- ▶ Žiadny pokles otáčok pri skrutkovaní vďaka senzorovému riadeniu.
- ▶ Ochrana stroja prostredníctvom hesla nastaveného z výroby.
- ▶ Výkonný lítium-iónový akumulátor s indikátorom kapacity.
- ▶ Priečna vytlačacia hlava je nastaviteľná v krokoch po 60°.
- ▶ Možnosť použitia špeciálnych utáhovacích nastavcov „jazykov“ pre mimoriadne neprístupné skrutkové spoje.

Ďalšie príslušenstvo



Akumulátorový blok

Lítiovo-iónové s ukazovateľom stavu nabitia a FEIN SafetyCell Technology. Chráni akumulátor a stroj pred preťažením, prehriatím a hĺbkovým vybíjaním.

Napätie V	Kapacita Ah	ks	Objednávacie číslo	Cena EUR bez DPH	Cena EUR s DPH
12	2,5	1	9 26 04 168 02 0	30,45	36,54
14,4	2,5	1	9 26 04 170 02 0	72,45	86,94
14,4	2,5	15	9 26 04 170 03 0	999,60	1.199,52
14,4	5	1	9 26 04 172 02 0	103,95	124,74
14,4	5	15	9 26 04 172 03 0	1.434,30	1.721,16
18	2,5	1	9 26 04 171 02 0	72,45	86,94
18	2,5	12	9 26 04 171 03 0	799,05	958,86
18	5	1	9 26 04 173 02 0	103,95	124,74
18	5	12	9 26 04 173 03 0	1.146,60	1.375,92



Akumulátorový blok

Napätie V	Kapacita Ah	Objednávacie číslo	Cena EUR bez DPH	Cena EUR s DPH
9,6	2	9 26 04 082 02 5	147,00	176,40
12	2	9 26 04 084 02 7	157,50	189,00
12	2,6	9 26 04 079 02 1	199,50	239,40



Rýchlonabíjačka ALG 30

Pre NiCd a lítium-iónové akumulátory FEIN. Doba nabíjania od 25 min.

Objednávacie číslo	Cena EUR bez DPH	Cena EUR s DPH
9 26 04 096 01 0	142,80	171,36



Multilader ALS 40

Dodanie bez sieťového kábla.

Objednávacie číslo	Cena EUR bez DPH	Cena EUR s DPH
9 26 04 111 01 0	1.573,95	1.888,74



Nabíjací adaptér

pre rozhranie NiCd a NiMH batérií na ALS 40, ALG 40 a ALG 30.

Objednávacie číslo	Cena EUR bez DPH	Cena EUR s DPH
9 26 04 103 01 0	19,95	23,94



Nastavovací spínač krútičného momentu

Objednávacie číslo	Cena EUR bez DPH	Cena EUR s DPH
3 21 23 002 00 6	7,98	9,58



Ochranný kryt na batériu

na povrchovú ochranu obrobkov pred mechanickým poškodením pre batériu Li-Ion 14,4 V 2 / 2,5 Ah

Objednávacie číslo	Cena EUR bez DPH	Cena EUR s DPH
3 21 74 015 01 0	16,80	20,16



Ochranný kryt na batériu

na povrchovú ochranu obrobkov pred mechanickým poškodením pre batériu Li-Ion 14,4 V 4 / 5 Ah

Objednávacie číslo	Cena EUR bez DPH	Cena EUR s DPH
3 21 74 016 01 0	17,85	21,42

Ochranný kryt na batériu

na povrchovú ochranu obrobkov pred mechanickým poškodením pre batériu Li-Ion 18 V 2,5 Ah

Objednávacie číslo	Cena EUR bez DPH	Cena EUR s DPH
3 21 74 020 01 0	18,90	22,68

Ochranný kryt na batériu

na povrchovú ochranu obrobkov pred mechanickým poškodením pre batériu Li-Ion 18 V 5 Ah

Objednávacie číslo	Cena EUR bez DPH	Cena EUR s DPH
3 21 74 019 01 0	19,95	23,94

Príslušenstvo ASM



Ochranný kryt AccuTEC ASM

na povrchovú ochranu obrobkov pred mechanickým poškodením

Objednávacie číslo	Cena EUR bez DPH	Cena EUR s DPH
3 14 20 120 01 0	19,95	23,94



Programovacia objímka

na farebné rozlíšenie variant

Farba	ks	Objednávacie číslo	Cena EUR bez DPH	Cena EUR s DPH
zmiešaná farba	7	3 05 01 345 02 0	10,51	12,61
modré	10	3 05 01 348 01 0	14,07	16,88
červený	10	3 05 01 349 01 0	14,07	16,88
oranžové	10	3 05 01 350 01 0	14,07	16,88
žlté	10	3 05 01 351 01 0	14,07	16,88
šedé	10	3 05 01 346 01 0	14,07	16,88
zelené	10	3 05 01 347 01 0	14,07	16,88
čierne	10	3 05 01 345 01 0	14,07	16,88

Príslušenstvo ASW



Programovacia objímka

na farebné rozlíšenie variant

Farba	ks	Objednávacie číslo	Cena EUR bez DPH	Cena EUR s DPH
zmiešaná farba	7	3 05 01 352 02 0	10,51	12,61
modré	10	3 05 01 355 01 0	14,07	16,88
červený	10	3 05 01 356 01 0	14,07	16,88
oranžové	10	3 05 01 357 01 0	14,07	16,88
žlté	10	3 05 01 358 01 0	14,07	16,88
šedé	10	3 05 01 353 01 0	14,07	16,88
zelené	10	3 05 01 354 01 0	14,07	16,88
čierne	10	3 05 01 352 01 0	14,07	16,88



Ochranný kryt AccuTEC ASW

na povrchovú ochranu obrobkov pred mechanickým poškodením

Verzia	Objednávacie číslo	Cena EUR bez DPH	Cena EUR s DPH
ASW 14	3 21 74 014 01 0	16,80	20,16
ASW 18	3 21 74 024 01 0	26,25	31,50

**Uholová hlava Basic**
ASW 14-6 (PC), ASW 14-10 (PC), ASW 14-14 (PC)

Výstupný upínací štvorhan	Objednávacie číslo	Cena EUR bez DPH	Cena EUR s DPH
QuickIN 1/4" Vnútorný šesťhran	9 01 02 012 01 0	407,00	488,40
3/8" Vonkajší štvorhran	9 01 02 013 01 0	407,00	488,40
1/4" Vonkajší štvorhran	9 01 02 014 01 0	407,00	488,40

**Vytlačacia hlava s výstupom > 30 Nm**
ASW 18-30 PC, ASW 18-45 PC

Výstupný upínací štvorhan	Objednávacie číslo	Cena EUR bez DPH	Cena EUR s DPH
3/8" Vonkajší štvorhran	9 01 02 015 02 0	509,00	610,80

**Vytlačacia hlava s výstupom > 30 Nm**
ASW 18-60 PC

Výstupný upínací štvorhan	Objednávacie číslo	Cena EUR bez DPH	Cena EUR s DPH
1/2" Vonkajší štvorhran	9 01 02 016 02 0	509,00	610,80

**Priamy výstup**
ASW 14-6 (PC), ASW 14-10 (PC), ASW 14-14 (PC)
Na použitie medzi 1,1 – 9,9 Nm.

Výstupný upínací štvorhan	Objednávacie číslo	Cena EUR bez DPH	Cena EUR s DPH
1/4" Vnútorný šesťhran	9 01 06 001 02 0	149,00	178,80
3/8" Vonkajší štvorhran	9 01 06 002 02 0	149,00	178,80

**Plastový poťah**
na povrchovú ochranu obrobkov pred mechanickým poškodením

Verzia	Objednávacie číslo	Cena EUR bez DPH	Cena EUR s DPH
<14 Nm	3 14 28 166 00 0	6,30	7,56
<45 Nm	3 21 74 022 01 0	12,50	15,00
<60 Nm	3 21 74 021 01 0	12,50	15,00

**Adaptér na uhlovú hlavu**
s 1/4 na vonkajšej hrane, vhodné pre uzavreté nástroje s jazýčkom Lűbbering na adaptér A, len v spojení s uhlovou hlavou Premium.

Objednávacie číslo	Cena EUR bez DPH	Cena EUR s DPH
6 39 01 046 00 0	943,95	1.132,74

**Predĺženie**
Na zníženie reakčného momentu a pre lepšiu prístupnosť. 86 mm, pre ASW 14-6 (PC), ASW 14-10 (PC), ASW 14-14 (PC).

Objednávacie číslo	Cena EUR bez DPH	Cena EUR s DPH
6 42 03 004 01 0	52,50	63,00

**Predĺženie**
Na zníženie reakčného momentu a pre lepšiu prístupnosť. 100 mm, pre ASW 18.

Objednávacie číslo	Cena EUR bez DPH	Cena EUR s DPH
6 42 03 005 01 0	105,00	126,00

**Rukoväť**
pre ASW 14-30 a všetky modely ASW 18.

Objednávacie číslo	Cena EUR bez DPH	Cena EUR s DPH
3 21 19 150 01 0	41,90	50,28

Príslušenstvo modelov Parameter Control**Programovací adaptér**
Pre všetky modely AccuTec ParameterControl. Rozsah dodávky: Softvér vo forme USB karty vrát. návodu na obsluhu, adaptéra a pripojovacieho kábla.

Objednávacie číslo	Cena EUR bez DPH	Cena EUR s DPH
9 26 04 163 02 0	387,45	464,94



	FEIN Akku MULTIMASTER AFMM 18 QSL	FEIN Akku MULTIMASTER AFMM 18 QSL Select	FEIN Akku MULTITALENT AFMT 12 QSL QuickStart	FEIN Akku MULTITALENT AFMT 12 SL QuickStart	FEIN Akku MULTITALENT AFMT 12 QSL Select	
	Výkonný a nezávisle od siete použiteľný systém pre prestavbu a renováciu s QuickIN a príslušenstvom pre širokú oblasť použitia.		Nezávislý od siete a univerzálne použiteľný systém pre prestavbu a renováciu s QuickIN a so základnou výbavou príslušenstva pre brúsenie a pílenie.		Nezávislý od siete a univerzálne použiteľný systém pre prestavbu a renováciu s QuickIN a so základnou výbavou príslušenstva pre brúsenie a pílenie.	
Strana	37	37	38	38	39	
Technické údaje	Napätie akumulátora	18 V	18 V	12 V	12 V	12 V
	Kapacita akumulátora	2,5 Ah		2,5 Ah	2,5 Ah	
	Frekvencia oscilácie / kmitania	11 000 - 18 500 1/min	11 000 - 18 500 1/min	11 000 - 18 000 1/min	11 000 - 18 000 1/min	11 000 - 18 000 1/min
	Brúsna doska na brúsenie nad rohom	80 mm	80 mm	80 mm	80 mm	80 mm
	Výstupný upínací štvorhan	StarlockPlus	StarlockPlus	StarlockPlus	StarlockPlus	StarlockPlus
	Výmena nástroja	QuickIN	QuickIN	QuickIN	Manuálne so skrutkou s vnútorným šesťhranom	QuickIN
	Hmotnosť s akumulátorom:	1,8 kg		1,5 kg	1,4 kg	
	Hmotnosť bez akumulátora		1,3 kg			1,1 kg
Mechanické rozhranie	●		●			

- obsahuje - štandardná výbava

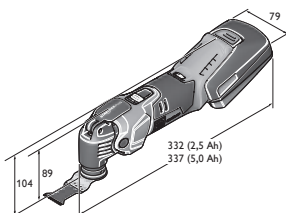

AFMM 18 QSL

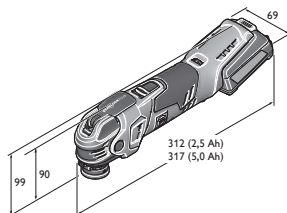

AFMT 12 QSL

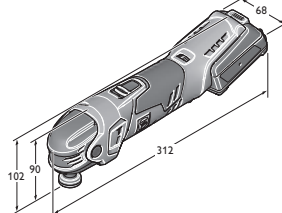

AFMT 12 SL

**FEIN Akku MULTIMASTER
AFMM 18 QSL**

Príslušenstvo viď strana 39 a 218
Variant stroja s napájaním zo siete
pozri strana 210

Výkonný a nezávisle od siete použiteľný systém pre prestavbu a renováciu s QuickIN a príslušenstvom pre širokú oblasť použitia.

Napätie akumulátora	V	18
Frekvencia oscilácie / kmitania	1/min	11 000 - 18 500
Kapacita akumulátora	Ah	2,5
Výstupný upínací štvorhan		StarlockPlus
Výmena nástroja		QuickIN
Amplitúda		2 x 1,7°
Brúsna doska na brúsenie nad rohom	mm	80
Hmotnosť s akumulátorom:	kg	1,8
Objednávacie číslo		7 129 22 61 00 0
EAN		4014586884066
Cena EUR bez DPH [PK03]		346,00
Cena EUR s DPH [PK03]		415,20

Prednosti FEIN:

- ▶ Antivibračný systém FEIN. Až o 70% menej vibrácií vďaka kompletnému funkčnému oddeleniu vonkajšieho telesa motora. Pre trvalo bezpečnú prácu.
- ▶ Štandardné upnutie nástroja Starlock. Dokonalé doliehanie príslušenstva vďaka tvaru 3D. Prenos sily na 100% bez strát a až o 35% rýchlejší postup práce.
- ▶ Výmena nástroja QuickIN. Patentovaný beznástrojový rýchlopínací systém FEIN pre bezpečnú a komfortnú výmenu nástroja za menej ako 3 sekundy.
- ▶ StarlockPlus pre úžasnú rôznorodosť použitia vďaka prístupu ku kompletnému sortimentu príslušenstva Starlock a Starlock Plus.
- ▶ Motor na jednosmerný prúd. Osvedčená technológia motorov s malou konštrukčnou veľkosťou, s vysokou efektívnou a vysokým krútiacim momentom.
- ▶ Tachogenerátor. Vysoko kvalitná elektronika pre konštantné otáčky aj pri zaťažení. Plynulé elektronické nastavenie otáčok.
- ▶ Kovová prevodovka. Vysoká zaťažiteľnosť a maximálna životnosť.
- ▶ Integrované rozhranie pre dodatočné systémové príslušenstvo ako hĺbkový doraz a pod.
- ▶ Najväčší sortiment príslušenstva s upnutím Starlock a Starlock Plus v kvalite od spoločnosti FEIN.
- ▶ FEIN SafetyCell Technology. Chráni akumulátor a stroj pred preťažením, prehriatím a hĺbkovým vybíjaním.
- ▶ Stav nabitia akumulátora sa dá priamo odčítať na akumulátore.
- ▶ 3-ročná záruka FEIN PLUS na akumulátory a nabíjačky.

V cene:

1 FEIN Akku MULTIMASTER AFMM 18 QSL, 1 brúsna doska, po 3 brúsnych listoch (zrno 60, 80, 120, 180), 1 pevná špachtľa, 1 segmentový pílový kotúč z rýchloreznej ocele, 1 pílový list E-Cut Long-Life (65 mm), 1 univerzálny pílový list E-Cut (44 mm), 1 rýchlonabíjačka ALG 50, 2 lítium-iónové akumulátory (2,5 Ah), 1 plastový kufrik na náradie

**FEIN Akku MULTIMASTER
AFMM 18 QSL Select****FEIN SELECT⁺**

Príslušenstvo viď strana 39 a 218
Variant stroja s napájaním zo siete
pozri strana 210

Výkonný a nezávisle od siete použiteľný systém pre prestavbu a renováciu s QuickIN a príslušenstvom pre širokú oblasť použitia.

Napätie akumulátora	V	18
Frekvencia oscilácie / kmitania	1/min	11 000 - 18 500
Výstupný upínací štvorhan		StarlockPlus
Výmena nástroja		QuickIN
Amplitúda		2 x 1,7°
Brúsna doska na brúsenie nad rohom	mm	80
Hmotnosť bez akumulátora	kg	1,3
Objednávacie číslo		7 129 22 62 00 0
EAN		4014586885704
Cena EUR bez DPH [PK03]		169,00
Cena EUR s DPH [PK03]		202,80

Prednosti FEIN:

- ▶ Vyhodnotenie Select – múdra voľba techniky adaptérov a nabíjania FEIN.
- ▶ Antivibračný systém FEIN. Až o 70% menej vibrácií vďaka kompletnému funkčnému oddeleniu vonkajšieho telesa motora. Pre trvalo bezpečnú prácu.
- ▶ Štandardné upnutie nástroja Starlock. Dokonalé doliehanie príslušenstva vďaka tvaru 3D. Prenos sily na 100% bez strát a až o 35% rýchlejší postup práce.
- ▶ Výmena nástroja QuickIN. Patentovaný beznástrojový rýchlopínací systém FEIN pre bezpečnú a komfortnú výmenu nástroja za menej ako 3 sekundy.
- ▶ StarlockPlus pre úžasnú rôznorodosť použitia vďaka prístupu ku kompletnému sortimentu príslušenstva Starlock a Starlock Plus.
- ▶ Motor na jednosmerný prúd. Osvedčená technológia motorov s malou konštrukčnou veľkosťou, s vysokou efektívnou a vysokým krútiacim momentom.
- ▶ Tachogenerátor. Vysoko kvalitná elektronika pre konštantné otáčky aj pri zaťažení. Plynulé elektronické nastavenie otáčok.
- ▶ Kovová prevodovka. Vysoká zaťažiteľnosť a maximálna životnosť.
- ▶ Integrované rozhranie pre dodatočné systémové príslušenstvo ako hĺbkový doraz a pod.
- ▶ Najväčší sortiment príslušenstva s upnutím Starlock a Starlock Plus v kvalite od spoločnosti FEIN.
- ▶ FEIN SafetyCell Technology. Chráni akumulátor a stroj pred preťažením, prehriatím a hĺbkovým vybíjaním.
- ▶ Stav nabitia akumulátora sa dá priamo odčítať na akumulátore.
- ▶ 3-ročná záruka FEIN PLUS na akumulátory a nabíjačky.

V cene:

1 plastový kufrik na náradie, 1 FEIN Akku MULTIMASTER AFMM 18 QSL

**FEIN Akku MULTITALENT
AFMT 12 QSL QuickStart**

Príslušenstvo viď strana 39 a 218
Variant stroja s napájaním zo siete
pozri strana 210

Nezávislý od siete a univerzálne použiteľný systém pre prestavbu a renováciu s QuickIN a so základnou výbavou príslušenstva pre brúsenie a pílenie.

Napätie akumulátora	V	12
Frekvencia oscilácie / kmitania	1/min	11 000 - 18 000
Kapacita akumulátora	Ah	2,5
Výstupný upínací štvorhan		StarlockPlus
Výmena nástroja		QuickIN
Amplitúda		2 x 1,6°
Brúsna doska na brúsenie nad rohom	mm	80
Hmotnosť s akumulátorom:	kg	1,5
Objednávacie číslo		7 129 25 61 00 0
EAN		4014586884141
Cena EUR bez DPH [PK03]		244,00
Cena EUR s DPH [PK03]		292,80

Prednosti FEIN:

- ▶ Antivibračný systém FEIN. Až o 70% menej vibrácií vďaka kompletnému funkčnému oddeleniu vonkajšieho telesa motora. Pre trvalo bezpečnú prácu.
- ▶ Štandardné upnutie nástroja Starlock. Dokonalé doliehanie príslušenstva vďaka tvaru 3D. Prenos sily na 100% bez strát a až o 35% rýchlejší postup práce.
- ▶ Výmena nástroja QuickIN. Patentovaný beznástrojový rýchloupínací systém FEIN pre bezpečnú a komfortnú výmenu nástroja za menej ako 3 sekundy.
- ▶ StarlockPlus pre úžasnú rôznorodosť použitia vďaka prístupu ku kompletnému sortimentu príslušenstva Starlock a Starlock Plus.
- ▶ Motor na jednosmerný prúd. Osvedčená technológia motorov s malou konštrukčnou veľkosťou, s vysokou efektívnosťou a vysokým krútiacim momentom.
- ▶ Tachogenerátor. Vysoko kvalitná elektronika pre konštantné otáčky aj pri zaťažení. Plynulé elektronické nastavenie otáčok.
- ▶ Kovová prevodovka. Vysoká zaťažiteľnosť a maximálna životnosť.
- ▶ Najväčší sortiment príslušenstva s upnutím Starlock a Starlock Plus v kvalite od spoločnosti FEIN.
- ▶ FEIN SafetyCell Technology. Chráni akumulátor a stroj pred preťažením, prehriatím a hĺbkovým vybíjaním.
- ▶ Stav nabitia akumulátora sa dá priamo odčítať na akumulátore.
- ▶ 3-ročná záruka FEIN PLUS na akumulátory a nabíjačky.

V cene:

1 FEIN Akku MULTITALENT AFMT 12 QSL, 1 brúsna doska, po 3 brúsnych listoch (K 80, 120, 180), 1 univerzálny pílový list E-Cut (29 mm), 1 rýchlonabíjačka ALG 50, 2 lítium-iónové akumulátory (2,5 Ah), 1 plastový kufrik na náradie

**FEIN Akku MULTITALENT
AFMT 12 SL QuickStart**

Príslušenstvo viď strana 39 a 218
Variant stroja s napájaním zo siete
pozri strana 210

Nezávislý od siete a univerzálne použiteľný systém pre prestavbu a renováciu so základnou výbavou príslušenstva pre brúsenie a pílenie.

Napätie akumulátora	V	12
Frekvencia oscilácie / kmitania	1/min	11 000 - 18 000
Kapacita akumulátora	Ah	2,5
Výstupný upínací štvorhan		StarlockPlus
Výmena nástroja		Manuálne so skrútkou s vnútorným šesťhranom
Amplitúda		2 x 1,6°
Brúsna doska na brúsenie nad rohom	mm	80
Hmotnosť s akumulátorom:	kg	1,4
Objednávacie číslo		7 129 26 61 00 0
EAN		4014586884226
Cena EUR bez DPH [PK03]		224,00
Cena EUR s DPH [PK03]		268,80

Prednosti FEIN:

- ▶ Antivibračný systém FEIN. Až o 70% menej vibrácií vďaka kompletnému funkčnému oddeleniu vonkajšieho telesa motora. Pre trvalo bezpečnú prácu.
- ▶ Štandardné upnutie nástroja Starlock. Dokonalé doliehanie príslušenstva vďaka tvaru 3D. Prenos sily na 100% bez strát a až o 35% rýchlejší postup práce.
- ▶ StarlockPlus pre úžasnú rôznorodosť použitia vďaka prístupu ku kompletnému sortimentu príslušenstva Starlock a Starlock Plus.
- ▶ Motor na jednosmerný prúd. Osvedčená technológia motorov s malou konštrukčnou veľkosťou, s vysokou efektívnosťou a vysokým krútiacim momentom.
- ▶ Tachogenerátor. Vysoko kvalitná elektronika pre konštantné otáčky aj pri zaťažení. Plynulé elektronické nastavenie otáčok.
- ▶ Kovová prevodovka. Vysoká zaťažiteľnosť a maximálna životnosť.
- ▶ Najväčší sortiment príslušenstva s upnutím Starlock a Starlock Plus v kvalite od spoločnosti FEIN.
- ▶ FEIN SafetyCell Technology. Chráni akumulátor a stroj pred preťažením, prehriatím a hĺbkovým vybíjaním.
- ▶ Stav nabitia akumulátora sa dá priamo odčítať na akumulátore.
- ▶ 3-ročná záruka FEIN PLUS na akumulátory a nabíjačky.

V cene:

1 FEIN Akku MULTITALENT 12 QSL, 1 brúsna doska, po 3 brúsnych listoch (K 80, 120, 180), 1 univerzálny pílový list E-Cut (29 mm), 1 rýchlonabíjačka ALG 50, 2 lítium-iónové akumulátory (2,5 Ah), 1 plastový kufrik na náradie

**FEIN Akku MULTITALENT
AFMT 12 QSL Select**

Nezávislý od siete a univerzálne použiteľný systém pre prestavbu a renováciu s QuickIN a so základnou výbavou príslušenstva pre brúsenie a pílenie.

FEIN SELECT⁺

Príslušenstvo viď strana 39 a 218

Varianta stroja s napájaním zo siete
pozri strana 210

Napätie akumulátora	V	12
Frekvencia oscilácie / kmitania	1/min	11 000 - 18 000
Výstupný upínací štvorhan		StarlockPlus
Výmena nástroja		QuickIN
Amplitúda		2 x 1,6°
Brúsna doska na brúsenie nad rohom	mm	80
Hmotnosť bez akumulátora	kg	1,1
Objednávacie číslo		7 129 25 62 00 0
EAN		4014586885711
Cena EUR bez DPH [PK03]		147,00
Cena EUR s DPH [PK03]		176,40

Prednosti FEIN:

- Vyhotovenie Select – múdra voľba techniky adaptérov a nabíjania FEIN.
- Antivibračný systém FEIN. Až o 70% menej vibrácií vďaka kompletnému funkčnému oddeleniu vonkajšieho telesa motora. Pre trvalo bezpečnú prácu.
- Štandardné upnutie nástroja Starlock. Dokonalé doliehanie príslušenstva vďaka tvaru 3D. Prenos sily na 100% bez strát a až o 35% rýchlejší postup práce.
- StarlockPlus pre úžasnú rôznorodosť použitia vďaka prístupu ku kompletnému sortimentu príslušenstva Starlock a Starlock Plus.
- Motor na jednosmerný prúd. Osvedčená technológia motorov s malou konštrukčnou veľkosťou, s vysokou efektívnosťou a vysokým krútiacim momentom.
- Tachogenerátor. Vysoko kvalitná elektronika pre konštantné otáčky aj pri zaťažení. Plynulé elektronické nastavenie otáčok.
- Kovová prevodovka. Vysoká zaťažiteľnosť a maximálna životnosť.
- Najväčší sortiment príslušenstva s upnutím Starlock a Starlock Plus v kvalite od spoločnosti FEIN.
- FEIN SafetyCell Technology. Chráni akumulátor a stroj pred preťažením, prehriatím a hĺbkovým vybíjaním.
- Stav nabitia akumulátora sa dá priamo odčítať na akumulátore.
- 3-ročná záruka FEIN PLUS na akumulátory a nabíjačky.

V cene:

1 plastový kufrík na náradie, 1 FEIN Akku MULTITALENT AFMT 12 QSL

MULTIMASTER / MULTITALENT

Ďalšie príslušenstvo**Rýchlonabíjačka ALG 50**

Pre všetky lítium-iónové akumulátory FEIN. Doba nabíjania od 35 min.

Objednávacie číslo	Cena EUR bez DPH	Cena EUR s DPH
9 26 04 129 01 0	40,95	49,14

**Rýchlonabíjačka ALG 30**

Pre NiCd a lítium-iónové akumulátory FEIN. Doba nabíjania od 25 min.

Objednávacie číslo	Cena EUR bez DPH	Cena EUR s DPH
9 26 04 096 01 0	142,80	171,36

Akumulátor 18 V**Akumulátorový blok**

Lítium-iónové s ukazovateľom stavu nabitia a FEIN SafetyCell Technology. Chráni akumulátor a stroj pred preťažením, prehriatím a hĺbkovým vybíjaním.

Napätie V	Kapacita Ah	Objednávacie číslo	Cena EUR bez DPH	Cena EUR s DPH
18	2,5	9 26 04 171 02 0	72,45	86,94
18	5	9 26 04 173 02 0	103,95	124,74

**Štartovacia súprava akumulátorov**

Ľahké 18 V Lítium-iónové akumulátory s dlhou životnosťou, inovatívnou technológiou SafetyCell Technology, kapacitou 5 Ah.

Objednávacie číslo	Cena EUR bez DPH	Cena EUR s DPH
9 26 04 300 03 0	248,85	298,62

**Štartovacia súprava akumulátorov**

Ľahké 18 V lítium-iónové akumulátory s dlhou životnosťou, inovatívnou technológiou SafetyCell Technology, kapacitou 2,5 Ah a ukazovateľom stavu nabitia.

Objednávacie číslo	Cena EUR bez DPH	Cena EUR s DPH
9 26 04 300 04 0	185,85	223,02

Akumulátor 12 V**Akumulátorový blok**

Lítium-iónové s ukazovateľom stavu nabitia a FEIN SafetyCell Technology. Chráni akumulátor a stroj pred preťažením, prehriatím a hĺbkovým vybíjaním.

Napätie V	Kapacita Ah	Objednávacie číslo	Cena EUR bez DPH	Cena EUR s DPH
12	2,5	9 26 04 168 02 0	30,45	36,54

**Štartovacia súprava akumulátorov**

Ľahké 12 V Lítium-iónové akumulátory s dlhou životnosťou, inovatívnou technológiou SafetyCell Technology, kapacitou 2,5 Ah.

Objednávacie číslo	Cena EUR bez DPH	Cena EUR s DPH
9 26 04 250 01 0	101,85	122,22



	FEIN SUPERCUT AFSC 18 QSL	FEIN SUPERCUT AFSC 18 QCSL	FEIN SUPERCUT AFSC 18 QSL Select	FEIN SUPERCUT AFSC 18 QSL Upravy interiéru drevo	FEIN SUPERCUT AFSC 18 QSL Oprava/výmena skiel	
	Vysoko výkonné akumulátorové oscilačné náradie s rýchlopínacím systémom pre výstavbu a renováciu.			Najvýkonnejší systém pre prestavbu a renováciu so špeciálnym príslušenstvom pre rýchle a presné píliace práce pri montáži dreva.	Najvýkonnejší systém pre prestavbu a renováciu so špeciálnym príslušenstvom pre demontáž starých okien a výmenu tabulí izolačného skla uložených v tmelovom lôžku.	
Strana	42	42	43	43	44	
Technické údaje	Napätie akumulátora	18 V	18 V	18 V	18 V	18 V
	Kapacita akumulátora	5 Ah	2,5 Ah		5 Ah	5 Ah
	Frekvencia oscilácie / kmitania	10 000 - 19 500 1/min	10 000 - 19 500 1/min	10 000 - 19 500 1/min	10 000 - 19 500 1/min	10 000 - 19 500 1/min
	Amplitúda	2 x 2,0°	2 x 2,0°	2 x 2,0°	2 x 2,0°	2 x 2,0°
	Výstupný upínací štvorhan	StarlockMax	StarlockMax	StarlockMax	StarlockMax	StarlockMax
	Výmena nástroja	QuickIN	QuickIN	QuickIN	QuickIN	QuickIN
	Hmotnosť s akumulátorom:	1,8 kg	1,6 kg		1,8 kg	1,8 kg
	Hmotnosť bez akumulátora	1,1 kg	1,1 kg	1,1 kg		1,1 kg
Mechanické rozhranie	●	●	●	●	●	

- obsahuje - štandardná výbava

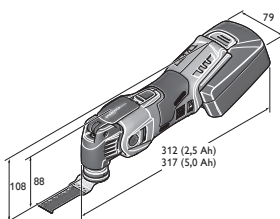

AFSC 18 QSL

	FEIN SUPERCUT AFSC 18 QSL Sanácia dlaždíc/ pásov	FEIN SUPERCUT AFSC 18 QSL Inštalácia dlaždíc/ sanity	FEIN SUPERCUT AFSC 1.7 Q	FEIN SUPERCUT AFSC 1.7 QC	FEIN SUPERCUT AFSC 1.7 Q Autosklo
	Najvýkonnejší systém pre prestavbu a renováciu so špeciálnym príslušenstvom na perfektné vyberanie dlaždíc a odstránenie škár dlaždíc pri sanácii kúpeľní.	Najvýkonnejší systém pre prestavbu a renováciu so špeciálnym príslušenstvom pre najdôležitejšie aplikácie pri opravách sanity.	Výkonné akumulátorové oscilačné nástroje s rýchlopínacím systémom pre oblasť motorových vozidiel.		Výkonný systém pre údržbu motorových vozidiel so špeciálnym príslušenstvom pre rýchle a bezpečné odstránenie okien vozidiel.
	44	45	45	46	46
	18 V	18 V	18 V	18 V	18 V
	5 Ah	5 Ah	5 Ah	2,5 Ah	5 Ah
	10 000 - 19 500 1/min	10 000 - 19 500 1/min	10 000 - 19 500 1/min	10 000 - 19 500 1/min	10 000 - 19 500 1/min
	2 x 2,0°	2 x 2,0°	2 x 1,7°	2 x 1,7°	2 x 1,7°
	StarlockMax	StarlockMax	šesthranný	šesthranný	šesthranný
	QuickIN	QuickIN	QuickIN	QuickIN	QuickIN
	1,8 kg	1,8 kg	1,8 kg	1,6 kg	1,8 kg
	1,1 kg	1,1 kg	0,9 kg	0,9 kg	0,9 kg

●

●

FEIN SUPERCUT AFSC 18 QSL

Vysoko výkonné akumulátorové oscilačné náradie s rýchlopínacím systémom pre výstavbu a renováciu.



Príslušenstvo viď strana 47 a 218

Variants stroja s napájaním zo siete pozri strana 214

Napätie akumulátora	V	18
Frekvencia oscilácie / kmitania	1/min	10 000 - 19 500
Kapacita akumulátora	Ah	5
Výstupný upínací štvorhan		StarlockMax
Výmena nástroja		QuickIN
Amplitúda		2 x 2,0°
Hmotnosť s akumulátorom:	kg	1,8
Hmotnosť bez akumulátora	kg	1,1
Objednávacie číslo		7 129 27 61 00 0
EAN		4014586884301
Cena EUR bez DPH [PK03]		476,00
Cena EUR s DPH [PK03]		571,20

Prednosti FEIN:

- ▶ Batériový oscilátor s najvyšším výkonom v základnej výbave. Správna voľba pre každú výzvu.
- ▶ Antivibračný systém FEIN. Až o 70% menej vibrácií vďaka kompletnému funkčnému oddeleniu vonkajšieho telesa motora. Pre trvalo bezpečnú prácu.
- ▶ Štandardné upnutie nástroja Starlock. Dokonalé doliehanie príslušenstva vďaka tvaru 3D. Prenos sily na 100% bez strát a až o 35% rýchlejší postup práce.
- ▶ Výmena nástroja QuickIN. Patentovaný beznástrojový rýchlopínací systém FEIN pre bezpečnú a komfortnú výmenu nástroja za menej ako 3 sekundy.
- ▶ StarlockMax pre neobmedzenú rôznorodosť použitia vďaka prístupu ku kompletnému sortimentu príslušenstva Starlock.
- ▶ Bezkefový motor FEIN PowerDrive, kompletne uzavretý, chránený proti prachu, s o 30% vyššou účinnosťou a dlhšou životnosťou.
- ▶ Vysoko kvalitná elektronika pre konštantné otáčky aj pri zaťažení. Plynulé elektronické nastavenie otáčok.
- ▶ Kovová prevodovka. Vysoká zaťažiteľnosť a maximálna životnosť.
- ▶ Integrované rozhranie pre dodatočné systémové príslušenstvo ako hĺbkový doraz a pod.
- ▶ Najväčší sortiment príslušenstva s upnutím Starlock, Starlock Plus a StarlockMax v kvalite od spoločnosti FEIN.
- ▶ FEIN SafetyCell Technology. Chráni akumulátor a stroj pred preťažením, prehriatím a hĺbkovým vybíjaním.
- ▶ Stav nabitia akumulátora sa dá priamo odčítať na akumulátore.
- ▶ 3-ročná záruka FEIN PLUS na akumulátory a nabíjačky.

V cene:

1 FEIN SUPERCUT AFSC 18 QSL v akumulátorovej verzii,
2 akumulátorové bloky (Li-Ion), 1 nabíjačka, 1 plastový kufrík na náradie

FEIN SUPERCUT AFSC 18 QCSL

Vysoko výkonné akumulátorové oscilačné náradie s rýchlopínacím systémom pre výstavbu a renováciu.



Príslušenstvo viď strana 47 a 218

Variants stroja s napájaním zo siete pozri strana 214

Napätie akumulátora	V	18
Frekvencia oscilácie / kmitania	1/min	10 000 - 19 500
Kapacita akumulátora	Ah	2,5
Výstupný upínací štvorhan		StarlockMax
Výmena nástroja		QuickIN
Amplitúda		2 x 2,0°
Hmotnosť s akumulátorom:	kg	1,6
Hmotnosť bez akumulátora	kg	1,1
Objednávacie číslo		7 129 27 62 00 0
EAN		4014586884349
Cena EUR bez DPH [PK03]		416,00
Cena EUR s DPH [PK03]		499,20

Prednosti FEIN:

- ▶ Batériový oscilátor s najvyšším výkonom s batériami Compact pre optimálnu manipuláciu a s nízkou hmotnosťou.
- ▶ Antivibračný systém FEIN. Až o 70% menej vibrácií vďaka kompletnému funkčnému oddeleniu vonkajšieho telesa motora. Pre trvalo bezpečnú prácu.
- ▶ Štandardné upnutie nástroja Starlock. Dokonalé doliehanie príslušenstva vďaka tvaru 3D. Prenos sily na 100% bez strát a až o 35% rýchlejší postup práce.
- ▶ Výmena nástroja QuickIN. Patentovaný beznástrojový rýchlopínací systém FEIN pre bezpečnú a komfortnú výmenu nástroja za menej ako 3 sekundy.
- ▶ StarlockMax pre neobmedzenú rôznorodosť použitia vďaka prístupu ku kompletnému sortimentu príslušenstva Starlock.
- ▶ Bezkefový motor FEIN PowerDrive, kompletne uzavretý, chránený proti prachu, s o 30% vyššou účinnosťou a dlhšou životnosťou.
- ▶ Vysoko kvalitná elektronika pre konštantné otáčky aj pri zaťažení. Plynulé elektronické nastavenie otáčok.
- ▶ Kovová prevodovka. Vysoká zaťažiteľnosť a maximálna životnosť.
- ▶ Integrované rozhranie pre dodatočné systémové príslušenstvo ako hĺbkový doraz a pod.
- ▶ Najväčší sortiment príslušenstva s upnutím Starlock, Starlock Plus a StarlockMax v kvalite od spoločnosti FEIN.
- ▶ FEIN SafetyCell Technology. Chráni akumulátor a stroj pred preťažením, prehriatím a hĺbkovým vybíjaním.
- ▶ Stav nabitia akumulátora sa dá priamo odčítať na akumulátore.
- ▶ 3-ročná záruka FEIN PLUS na akumulátory a nabíjačky.

V cene:

1 FEIN SUPERCUT AFSC 18 QCSL v akumulátorovej verzii,
1 nabíjačka, 2 akumulátorové bloky (Li-Ion), 1 plastový kufrík na náradie



**FEIN SUPERCUT
AFSC 18 QSL Select**

FEIN SELECT⁺



Príslušenstvo viď strana 47 a 218

Variants stroja s napájaním zo siete
pozri strana 214

Vysoko výkonné akumulátorové oscilačné náradie s rýchlopínacím systémom pre výstavbu a renováciu.

Napätie akumulátora	V	18
Frekvencia oscilácie / kmitania	1/min	10 000 - 19 500
Výstupný upínací štvorhan		StarlockMax
Výmena nástroja		QuickIN
Amplitúda		2 x 2,0°
Hmotnosť bez akumulátora	kg	1,1
Objednávacie číslo		7 129 27 60 00 0
EAN		4014586884295
Cena EUR bez DPH [PK03]		239,00
Cena EUR s DPH [PK03]		286,80

Stroj je možné prevádzkovať len s novými akumulátormi 2,5 Ah (9 26 04 171 02 0), resp. 5 Ah (9 26 04 173 02 0).

Prednosti FEIN:

- ▶ Vyhodenie Select – múdra voľba techniky adaptérov a nabíjania FEIN.
- ▶ Antivibračný systém FEIN. Až o 70% menej vibrácií vďaka kompletnému funkčnému oddeleniu vonkajšieho telesa motora. Pre trvalo bezpečnú prácu.
- ▶ Štandardné upnutie nástroja Starlock. Dokonalé doliehanie príslušenstva vďaka tvaru 3D. Prenos sily na 100% bez strát a až o 35% rýchlejší postup práce.
- ▶ Výmena nástroja QuickIN. Patentovaný beznástrojový rýchlopínací systém FEIN pre bezpečnú a komfortnú výmenu nástroja za menej ako 3 sekundy.
- ▶ StarlockMax pre neobmedzenú rôznorodosť použitia vďaka prístupu ku kompletnému sortimentu príslušenstva Starlock.
- ▶ Bezkefový motor FEIN PowerDrive, kompletne uzavretý, chránený proti prachu, s o 30% vyššou účinnosťou a dlhšou životnosťou.
- ▶ Vysoko kvalitná elektronika pre konštantné otáčky aj pri zaťažení. Plynulé elektronické nastavenie otáčok.
- ▶ Kovová prevodovka. Vysoká zaťažiteľnosť a maximálna životnosť.
- ▶ Integrované rozhranie pre dodatočné systémové príslušenstvo ako hĺbkový doraz a pod.
- ▶ Najväčší sortiment príslušenstva s upnutím Starlock, Starlock Plus a StarlockMax v kvalite od spoločnosti FEIN.
- ▶ FEIN SafetyCell Technology. Chráni akumulátor a stroj pred preťažením, prehriatím a hĺbkovým vybíjaním.
- ▶ Stav nabitia akumulátora sa dá priamo odčítať na akumulátore.
- ▶ 3-ročná záruka FEIN PLUS na akumulátory a nabíjačky.

V cene:

- 1 FEIN SUPERCUT AFSC 18 QSL v akumulátorovej verzii,
- 1 plastový kufrík na náradie

**FEIN SUPERCUT AFSC 18 QSL
Úpravy interiéru drevo**



Príslušenstvo viď strana 47 a 218

Variants stroja s napájaním zo siete
pozri strana 214

Najvýkonnejší systém pre prestavbu a renováciu so špeciálnym príslušenstvom pre rýchle a presné píliace práce pri montáži dreva.

Napätie akumulátora	V	18
Frekvencia oscilácie / kmitania	1/min	10 000 - 19 500
Kapacita akumulátora	Ah	5
Výstupný upínací štvorhan		StarlockMax
Výmena nástroja		QuickIN
Amplitúda		2 x 2,0°
Hmotnosť s akumulátorom:	kg	1,8
Objednávacie číslo		7 129 27 64 00 0
EAN		4014586884387
Cena EUR bez DPH [PK03]		580,00
Cena EUR s DPH [PK03]		696,00

Prednosti FEIN:

- ▶ Antivibračný systém FEIN. Až o 70% menej vibrácií vďaka kompletnému funkčnému oddeleniu vonkajšieho telesa motora. Pre trvalo bezpečnú prácu.
- ▶ Štandardné upnutie nástroja Starlock. Dokonalé doliehanie príslušenstva vďaka tvaru 3D. Prenos sily na 100% bez strát a až o 35% rýchlejší postup práce.
- ▶ Výmena nástroja QuickIN. Patentovaný beznástrojový rýchlopínací systém FEIN pre bezpečnú a komfortnú výmenu nástroja za menej ako 3 sekundy.
- ▶ StarlockMax pre neobmedzenú rôznorodosť použitia vďaka prístupu ku kompletnému sortimentu príslušenstva Starlock.
- ▶ Bezkefový motor FEIN PowerDrive, kompletne uzavretý, chránený proti prachu, s o 30% vyššou účinnosťou a dlhšou životnosťou.
- ▶ Vysoko kvalitná elektronika pre konštantné otáčky aj pri zaťažení. Plynulé elektronické nastavenie otáčok.
- ▶ Kovová prevodovka. Vysoká zaťažiteľnosť a maximálna životnosť.
- ▶ Integrované rozhranie pre dodatočné systémové príslušenstvo ako hĺbkový doraz a pod.
- ▶ Najväčší sortiment príslušenstva s upnutím Starlock, Starlock Plus a StarlockMax v kvalite od spoločnosti FEIN.
- ▶ FEIN SafetyCell Technology. Chráni akumulátor a stroj pred preťažením, prehriatím a hĺbkovým vybíjaním.
- ▶ Stav nabitia akumulátora sa dá priamo odčítať na akumulátore.
- ▶ 3-ročná záruka FEIN PLUS na akumulátory a nabíjačky.

V cene:

- 1 FEIN SUPERCUT AFSC 18 QSL v akumulátorovej verzii, 1 Pílový list z rýchloreznej ocele na drevo Ø 100 mm, 1 hĺbkový doraz, 2 pílové listy E-Cut Precision BIM (tvar 205, 208), 5 pílové listy E-Cut Long Life (tvar 183, 160, 161, 201, 203), 2 univerzálne pílové listy E-Cut (tvar 151, 152), 1 brúsna doska, 5 brúsnych listov (zrno 80, 120 a 180), 2 akumulátorové bloky (Li-Ion), 1 nabíjačka, 1 plastový kufrík na náradie

FEIN SUPERCUT AFSC 18 QSL
Oprava/výmena skiel



Príslušenstvo viď strana 47 a 218
Variant stroja s napájaním zo siete
pozri strana 214

Najvýkonnejší systém pre prestavbu a renováciu so špeciálnym príslušenstvom pre demontáž starých okien a výmenu tabúl izolačného skla uložených v tmelovom lôžku.

Napätie akumulátora	V	18
Frekvencia oscilácie / kmitania	1/min	10 000 - 19 500
Kapacita akumulátora	Ah	5
Výstupný upínací štvorhan		StarlockMax
Výmena nástroja		QuickIN
Amplitúda		2 x 2,0°
Hmotnosť s akumulátorom:	kg	1,8
Hmotnosť bez akumulátora	kg	1,1
Objednávacie číslo		7 129 27 66 00 0
EAN		4014586884424
Cena EUR bez DPH [PK03]		580,00
Cena EUR s DPH [PK03]		696,00

Prednosti FEIN:

- ▶ Antivibračný systém FEIN. Až o 70% menej vibrácií vďaka kompletnému funkčnému oddeleniu vonkajšieho telesa motora. Pre trvalo bezpečnú prácu.
- ▶ Štandardné upnutie nástroja Starlock. Dokonalé doliehanie príslušenstva vďaka tvaru 3D. Prenos sily na 100% bez strát a až o 35% rýchlejší postup práce.
- ▶ Výmena nástroja QuickIN. Patentovaný beznástrojový rýchlopúlniaci systém FEIN pre bezpečnú a komfortnú výmenu nástroja za menej ako 3 sekundy.
- ▶ StarlockMax pre neobmedzenú rôznorodosť použitia vďaka prístupu ku kompletnému sortimentu príslušenstva Starlock.
- ▶ Bezkefový motor FEIN PowerDrive, kompletne uzavretý, chránený proti prachu, s o 30% vyššou účinnosťou a dlhšou životnosťou.
- ▶ Vysoko kvalitná elektronika pre konštantné otáčky aj pri zaťažení. Plynulé elektronické nastavenie otáčok.
- ▶ Kovová prevodovka. Vysoká zaťažiteľnosť a maximálna životnosť.
- ▶ Integrované rozhranie pre dodatočné systémové príslušenstvo ako hĺbkový doraz a pod.
- ▶ Najväčší sortiment príslušenstva s upnutím Starlock, Starlock Plus a StarlockMax v kvalite od spoločnosti FEIN.
- ▶ FEIN SafetyCell Technology. Chráni akumulátor a stroj pred preťažením, prehriatím a hĺbkovým vybíjaním.
- ▶ Stav nabitia akumulátora sa dá priamo odčítať na akumulátore.
- ▶ 3-ročná záruka FEIN PLUS na akumulátory a nabíjačky.

V cene:

1 FEIN SUPERCUT AFSC 18 QSL v akumulátorovej verzii, 1 Pílový list z rýchloreznej ocele na drevo Ø 100 mm, 1 segmentový pílový list z rýchloreznej ocele na kov (Ø 100 mm), 1 pílový list E-Cut Long Life (tvar 203), 1 univerzálne pílové listy E-Cut (tvar 152), 1 orezávací nôž, hríbovitý tvar, 1 segmentový pílový list (tvar 244), 1 hĺbkový doraz, 1 brúsna doska, 5 brúsných listov (zrno 80, 120 a 180), 2 akumulátorové bloky (Li-Ion), 1 nabíjačka, 1 plastový kufrík na náradie

FEIN SUPERCUT AFSC 18 QSL
Sanácia dlaždíc/pásov



Príslušenstvo viď strana 47 a 218
Variant stroja s napájaním zo siete
pozri strana 214

Najvýkonnejší systém pre prestavbu a renováciu so špeciálnym príslušenstvom na perfektné vyberanie dlaždíc a odstránenie škár dlaždíc pri sanácii kúpeľní.

Napätie akumulátora	V	18
Frekvencia oscilácie / kmitania	1/min	10 000 - 19 500
Kapacita akumulátora	Ah	5
Výstupný upínací štvorhan		StarlockMax
Výmena nástroja		QuickIN
Amplitúda		2 x 2,0°
Hmotnosť s akumulátorom:	kg	1,8
Hmotnosť bez akumulátora	kg	1,1
Objednávacie číslo		7 129 27 67 00 0
EAN		4014586884431
Cena EUR bez DPH [PK03]		580,00
Cena EUR s DPH [PK03]		696,00

Prednosti FEIN:

- ▶ Antivibračný systém FEIN. Až o 70% menej vibrácií vďaka kompletnému funkčnému oddeleniu vonkajšieho telesa motora. Pre trvalo bezpečnú prácu.
- ▶ Štandardné upnutie nástroja Starlock. Dokonalé doliehanie príslušenstva vďaka tvaru 3D. Prenos sily na 100% bez strát a až o 35% rýchlejší postup práce.
- ▶ Výmena nástroja QuickIN. Patentovaný beznástrojový rýchlopúlniaci systém FEIN pre bezpečnú a komfortnú výmenu nástroja za menej ako 3 sekundy.
- ▶ StarlockMax pre neobmedzenú rôznorodosť použitia vďaka prístupu ku kompletnému sortimentu príslušenstva Starlock.
- ▶ Bezkefový motor FEIN PowerDrive, kompletne uzavretý, chránený proti prachu, s o 30% vyššou účinnosťou a dlhšou životnosťou.
- ▶ Vysoko kvalitná elektronika pre konštantné otáčky aj pri zaťažení. Plynulé elektronické nastavenie otáčok.
- ▶ Kovová prevodovka. Vysoká zaťažiteľnosť a maximálna životnosť.
- ▶ Integrované rozhranie pre dodatočné systémové príslušenstvo ako hĺbkový doraz a pod.
- ▶ Najväčší sortiment príslušenstva s upnutím Starlock, Starlock Plus a StarlockMax v kvalite od spoločnosti FEIN.
- ▶ FEIN SafetyCell Technology. Chráni akumulátor a stroj pred preťažením, prehriatím a hĺbkovým vybíjaním.
- ▶ Stav nabitia akumulátora sa dá priamo odčítať na akumulátore.
- ▶ 3-ročná záruka FEIN PLUS na akumulátory a nabíjačky.

V cene:

1 FEIN SUPERCUT AFSC 18 QSL v akumulátorovej verzii, 1 segmentový nôž s diamantovým povlakom (tvar 243), 1 pílový list z tvrdokovu Ø 105 mm (tvar 214), 2 univerzálne pílové listy E-Cut (tvar 151, 152), 1 orezávací nôž, hríbovitý tvar, 1 špachtľa, 2 rašple s povlakom z tvrdokovu, trojuholníkový tvar, perforácia na odsávanie prachu, 2 akumulátorové bloky (Li-Ion), 1 nabíjačka, 1 plastový kufrík na náradie



FEIN SUPERCUT AFSC 18 QSL
Inštalácia dlaždíc/sanity



Príslušenstvo viď strana 47 a 218
Variant stroja s napájaním zo siete
pozri strana 214

Najvýkonnejší systém pre prestavbu a renováciu so špeciálnym príslušenstvom pre najdôležitejšie aplikácie pri opravách sanity.

Napätie akumulátora	V	18
Frekvencia oscilácie / kmítania	1/min	10 000 - 19 500
Kapacita akumulátora	Ah	5
Výstupný upínací štvorhan		StarlockMax
Výmena nástroja		QuickIN
Amplitúda		2 x 2,0°
Hmotnosť s akumulátorom:	kg	1,8
Hmotnosť bez akumulátora	kg	1,1
Objednávacie číslo		7 129 27 68 00 0
EAN		4014586884448
Cena EUR bez DPH [PK03]		580,00
Cena EUR s DPH [PK03]		696,00

Prednosti FEIN:

- ▶ Antivibračný systém FEIN. Až o 70% menej vibrácií vďaka kompletnému funkčnému oddeleniu vonkajšieho telesa motora. Pre trvalo bezpečnú prácu.
- ▶ Štandardné upnutie nástroja Starlock. Dokonalé doliehanie príslušenstva vďaka tvaru 3D. Prenos sily na 100% bez strát a až o 35% rýchlejší postup práce.
- ▶ Výmena nástroja QuickIN. Patentovaný beznástrojový rýchloupínací systém FEIN pre bezpečnú a komfortnú výmenu nástroja za menej ako 3 sekundy.
- ▶ StarlockMax pre neobmedzenú rôznorodosť použitia vďaka prístupu ku kompletnému sortimentu príslušenstva Starlock.
- ▶ Bezkefový motor FEIN PowerDrive, kompletne uzavretý, chránený proti prachu, s o 30% vyššou účinnosťou a dlhšou životnosťou.
- ▶ Vysoko kvalitná elektronika pre konštantné otáčky aj pri zaťažení. Plynulé elektronické nastavenie otáčok.
- ▶ Kovová prevodovka. Vysoká zaťažiteľnosť a maximálna životnosť.
- ▶ Integrované rozhranie pre dodatočné systémové príslušenstvo ako hĺbkový doraz a pod.
- ▶ Najväčší sortiment príslušenstva s upnutím Starlock, Starlock Plus a StarlockMax v kvalite od spoločnosti FEIN.
- ▶ FEIN SafetyCell Technology. Chráni akumulátor a stroj pred preťažením, prehriatím a hĺbkovým vybíjaním.
- ▶ Stav nabitia akumulátora sa dá priamo odčítať na akumulátore.
- ▶ 3-ročná záruka FEIN PLUS na akumulátory a nabíjačky.

V cene:

1 FEIN SUPERCUT AFSC 18 QSL v akumulátorovej verzii,
1 segmentový nôž s diamantovým povlakom (tvar 243), po
1 drážkovacom noži (12, 13 a 22 mm), 1 rezací nôž priamy,
dlhý (tvar 239), 2 univerzálne pílové listy E-Cut (tvar 151, 152),
1 špachtľa, 1 rašplá, s povlakom z tvrdokovu, trojuholníkový
tvar, perforácia na odsávanie prachu, 2 akumulátorové bloky
(Li-Ion), 1 nabíjačka, 1 plastový kufrík na náradie

FEIN SUPERCUT AFSC 1.7 Q



Príslušenstvo viď strana 47 a 242
Variant stroja s napájaním zo siete
pozri strana 214

Výkonné akumulátorové oscilačné náradie s rýchloupínacím systémom pre oblasť motorových vozidiel.

Napätie akumulátora	V	18
Frekvencia oscilácie / kmítania	1/min	10 000 - 19 500
Kapacita akumulátora	Ah	5
Výstupný upínací štvorhan		šesťhranný
Výmena nástroja		QuickIN
Amplitúda		2 x 1,7°
Hmotnosť s akumulátorom:	kg	1,8
Hmotnosť bez akumulátora	kg	0,9
Objednávacie číslo		7 129 18 63 00 0
EAN		4014586885209
Cena EUR bez DPH [PK03]		469,00
Cena EUR s DPH [PK03]		562,80

Prednosti FEIN:

- ▶ Základná výbava. Správna voľba pre flexibilné použitie.
- ▶ Antivibračný systém FEIN. Až o 70% menej vibrácií vďaka kompletnému funkčnému oddeleniu vonkajšieho telesa motora. Pre trvalo bezpečnú prácu.
- ▶ Šesťhranné upínanie nástroja pre optimálny prenos krútiaceho momentu.
- ▶ Výmena nástroja QuickIN. Patentovaný beznástrojový rýchloupínací systém FEIN pre bezpečnú a komfortnú výmenu nástroja.
- ▶ Bezkefový motor FEIN PowerDrive, kompletne uzavretý, chránený proti prachu, s o 30% vyššou účinnosťou a dlhšou životnosťou.
- ▶ Vysoko kvalitná elektronika pre konštantné otáčky aj pri zaťažení. Plynulé elektronické nastavenie otáčok.
- ▶ Kovová prevodovka. Vysoká zaťažiteľnosť a maximálna životnosť.
- ▶ Odporúčané významnými výrobcami automobilov.
- ▶ FEIN SafetyCell Technology. Chráni akumulátor a stroj pred preťažením, prehriatím a hĺbkovým vybíjaním.
- ▶ Stav nabitia akumulátora sa dá priamo odčítať na akumulátore.
- ▶ 3-ročná záruka FEIN PLUS na akumulátory a nabíjačky.

V cene:

1 nabíjačka, 1 brúsny kameň (6 37 19 010 01 4), 1 plastový
kufrík na náradie, 1 FEIN SUPERCUT AFSC 1.7 Q v akumulátorovej
verzii, 2 akumulátorové bloky (Li-Ion), 1 ochranný kryt pre
výmenu nástroja

FEIN SUPERCUT AFSC 1.7 QC

Výkonné akumulátorové oscilačné náradie s rýchlopínacím systémom pre oblasť motorových vozidiel.



Príslušenstvo viď strana 47 a 242

Variant stroja s napájaním zo siete pozri strana 214

Napätie akumulátora	V	18
Frekvencia oscilácie / kmitania	1/min	10 000 - 19 500
Kapacita akumulátora	Ah	2,5
Výstupný upínací štvorhan		šesthranný
Výmena nástroja		QuickIN
Amplitúda		2 x 1,7°
Hmotnosť s akumulátorom	kg	1,6
Hmotnosť bez akumulátora	kg	0,9
Objednávacie číslo		7 129 18 62 00 0
EAN		4014586885186
Cena EUR bez DPH [PK03]		399,00
Cena EUR s DPH [PK03]		478,80

Prednosti FEIN:

- ▶ Základná výbava s najvyšším výkonom s batériami Compact pre optimálnu manipuláciu a s nízkou hmotnosťou.
- ▶ Antivibračný systém FEIN. Až o 70% menej vibrácií vďaka kompletnému funkčnému oddeleniu vonkajšieho telesa motora. Pre trvalo bezpečnú prácu.
- ▶ Šesthranné upínanie nástroja pre optimálny prenos krútiaceho momentu.
- ▶ Výmena nástroja QuickIN. Patentovaný beznástrojový rýchlopínací systém FEIN pre bezpečnú a komfortnú výmenu nástroja.
- ▶ Bezkefový motor FEIN PowerDrive, kompletne uzavretý, chránený proti prachu, s o 30% vyššou účinnosťou a dlhšou životnosťou.
- ▶ Vysoko kvalitná elektronika pre konštantné otáčky aj pri zaťažení. Plynulé elektronické nastavenie otáčok.
- ▶ Kovová prevodovka. Vysoká zaťažiteľnosť a maximálna životnosť.
- ▶ Odporúčané významnými výrobcami automobilov.
- ▶ FEIN SafetyCell Technology. Chráni akumulátor a stroj pred preťažením, prehriatím a hlbkovým vybíjaním.
- ▶ Stav nabitia akumulátora sa dá priamo odčítať na akumulátore.
- ▶ 3-ročná záruka FEIN PLUS na akumulátory a nabíjačky.

V cene:

1 brúsny kameň (6 37 19 010 01 4), 1 plastový kufrík na náradie, 1 ochranný kryt pre výmenu nástroja, 2 akumulátorové bloky (Li-Ion), 1 nabíjačka, 1 FEIN SUPERCUT AFSC 1.7 QC v akumulátorovej verzii

FEIN SUPERCUT AFSC 1.7 Q Autosklo

Výkonný systém pre údržbu motorových vozidiel so špeciálnym príslušenstvom pre rýchle a bezpečné odstránenie okien vozidiel.



Príslušenstvo viď strana 47 a 242

Variant stroja s napájaním zo siete pozri strana 214

Napätie akumulátora	V	18
Frekvencia oscilácie / kmitania	1/min	10 000 - 19 500
Kapacita akumulátora	Ah	5
Výstupný upínací štvorhan		šesthranný
Výmena nástroja		QuickIN
Amplitúda		2 x 1,7°
Hmotnosť s akumulátorom:	kg	1,8
Hmotnosť bez akumulátora	kg	0,9
Objednávacie číslo		7 129 18 61 00 0
EAN		4014586884004
Cena EUR bez DPH [PK03]		569,00
Cena EUR s DPH [PK03]		682,80

Prednosti FEIN:

- ▶ Antivibračný systém FEIN. Až o 70% menej vibrácií vďaka kompletnému funkčnému oddeleniu vonkajšieho telesa motora. Pre trvalo bezpečnú prácu.
- ▶ Šesthranné upínanie nástroja pre optimálny prenos krútiaceho momentu.
- ▶ Výmena nástroja QuickIN. Patentovaný beznástrojový rýchlopínací systém FEIN pre bezpečnú a komfortnú výmenu nástroja.
- ▶ Bezkefový motor FEIN PowerDrive, kompletne uzavretý, chránený proti prachu, s o 30% vyššou účinnosťou a dlhšou životnosťou.
- ▶ Vysoko kvalitná elektronika pre konštantné otáčky aj pri zaťažení. Plynulé elektronické nastavenie otáčok.
- ▶ Kovová prevodovka. Vysoká zaťažiteľnosť a maximálna životnosť.
- ▶ Odporúčané významnými výrobcami automobilov.
- ▶ FEIN SafetyCell Technology. Chráni akumulátor a stroj pred preťažením, prehriatím a hlbkovým vybíjaním.
- ▶ Stav nabitia akumulátora sa dá priamo odčítať na akumulátore.
- ▶ 3-ročná záruka FEIN PLUS na akumulátory a nabíjačky.

V cene:

1 nabíjačka, 1 orezávací nôž rovného tvaru, Z-ohnutie, ozubený (tvar 081), 1 orezávací nôž tvaru U, zosilnené prevedenie (tvar 157 a 111), 1 ochranný kryt pre výmenu nástroja, 1 rezací nôž tvaru L, ozubený (tvar 209), 2 rezacie nože tvaru L, ozubené (tvar 208), 2 akumulátorové bloky (Li-Ion), 2 orezávacie nože tvaru U, zosilnené prevedenie, ozubené (tvar 212), 1 FEIN SUPERCUT AFSC 1.7 Q v akumulátorovej verzii, 3 orezávacie nože tvaru L, ozubené (tvar 207), 1 brúsny kameň (6 37 19 010 01 4), 1 orezávací nôž priamy tvar, Z-ohnutie, s nastaviteľnou zádržkou (tvar 143), 1 plastový kufrík na náradie



Ďalšie príslušenstvo



Rychlonabijačka ALG 50

Pre všetky lítium-iónové akumulátory FEIN. Doba nabíjania od 35 min.

Objednávacie číslo	Cena EUR bez DPH	Cena EUR s DPH
9 26 04 129 01 0	40,95	49,14



Rychlonabijačka ALG 30

Pre NiCd a lítium-iónové akumulátory FEIN. Doba nabíjania od 25 min.

Objednávacie číslo	Cena EUR bez DPH	Cena EUR s DPH
9 26 04 096 01 0	142,80	171,36



Systemainer Sys 2

Plast, vnútorné rozmery: V 127,5 x Š 383 x H 267 mm
Vložku systemainera špecifickú pre daný prístroj je potrebné objednať samostatne.

Objednávacie číslo	Cena EUR bez DPH	Cena EUR s DPH
3 39 01 147 00 0	55,61	66,73

Akumulátor 18 V



Akumulátorový blok

Lítiovo-iónové s ukazovateľom stavu nabitia a FEIN SafetyCell Technology. Chráni akumulátor a stroj pred preťažením, prehriatím a hĺbkovým vybíjaním.

Napätie V	Kapacita Ah	Objednávacie číslo	Cena EUR bez DPH	Cena EUR s DPH
18	2,5	9 26 04 171 02 0	72,45	86,94
18	5	9 26 04 173 02 0	103,95	124,74

FEIN Select⁺



Štartovacia súprava akumulátorov

Lahké 18 V Lítiovo-iónové akumulátory s dlhou životnosťou, inovatívnou technológiou SafetyCell Technology, kapacitou 5 Ah.

Objednávacie číslo	Cena EUR bez DPH	Cena EUR s DPH
9 26 04 300 03 0	248,85	298,62

FEIN Select⁺



Štartovacia súprava akumulátorov

Lahké 18 V Lítiovo-iónové akumulátory s dlhou životnosťou, inovatívnou technológiou SafetyCell Technology, kapacitou 2,5 Ah a ukazovateľom stavu nabitia.

Objednávacie číslo	Cena EUR bez DPH	Cena EUR s DPH
9 26 04 300 04 0	185,85	223,02



	ABSS 18 1.6 E Select	ABLS 18 1.6 E Select	ABLK 18 1.6 E Select	ABLK 18 1.3 CSE Select	ABLK 18 1.3 TE Select
	Praktické akumulátorové drážkovacie nožnice idúce po krivke na rezy a výrezy do plechov do 1,6 mm bez deformácie.		Kompaktné prestrihovačky idúce po krivke na strešné práce a zhotovenie fasád. Presné rezy do trapézového a vlnitého plechu aj profilov.		Kompaktné prestrihovačky idúce po krivke na strešné práce a zhotovenie fasád. Presné rezy do vlnitého plechu do 1,3 mm.
Strana	49	49	49	50	50
Použitie	Odrezávanie	▲▲	▲▲		
	Vyrezávanie	▲▲		▲	▲
	Krivkové rezy	▲	▲	▲▲	▲▲
Vybavenie	QuickIN	●		●	●
	Smer rezania			8 x 45°	8 x 45°
	Rotujúci okrúhly razník			●	●
Technické údaje	Napätie akumulátora	18 V	18 V	18 V	18 V
	Rýchlosť posuvu pásu	5 - 8 m/min	6 - 9 m/min	1,5 m/min	1,9 m/min
	Oceľ do 400 N/mm ²	1,6 mm	1,6 mm	1,6 mm	1,3 mm
	Oceľ do 600 N/mm ²	1,2 mm	1,2 mm	1 mm	0,8 mm
	Oceľ do 800 N/mm ²	0,8 mm	1 mm	0,7 mm	0,6 mm
	Neželezné kovy do 250 N/mm ²	2 mm	2 mm	2,5 mm	2 mm
	Hmotnosť bez akumulátora	1,2 kg	1,4 kg	1,65 kg	1,6 kg

▲ vhodné ▲▲ veľmi dobré ● obsahuje - štandardná výbava

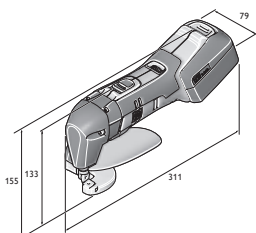

ABLS 18-1.6 E

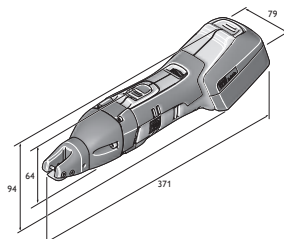

ABSS 18-1.6 E

**ABSS 18 1.6 E Select****FEIN SELECT⁺**

Príslušenstvo viď strana 51

Variant stroja s napájaním zo siete
pozri strana 122

Praktické akumulátorové drážkovacie nožnice idúce po krivke na rezy a výrezy do plechov do 1,6 mm bez deformácie.

Napätie akumulátora	V	18
Frekvencia zdvihov	1/min	2 200 - 3 500
Rýchlosť posuvu pásu	m/min	5 - 8
Oceľ do 400 N/mm ²	mm	1,6
Oceľ do 600 N/mm ²	mm	1,2
Oceľ do 800 N/mm ²	mm	0,8
Neželezné kovy do 250 N/mm ²	mm	2
Šírka rezu	mm	5
Polomer najmenšej krivky	mm	90 (30) ¹
Priemer zanorenia	mm	15 (8) ¹
Hmotnosť bez akumulátora	kg	1,2
Objednávacie číslo		7 130 03 61 00 0
EAN		4014586886640
Cena EUR bez DPH [PK01]		524,00
Cena EUR s DPH [PK01]		628,80

Prednosti FEIN:

- ▶ Rýchlejší postup práce vďaka vynikajúcemu pohľadu na rez cez otvorenú rezaciu hlavu.
- ▶ Ľavé a pravé krivkové rezy ako aj strihanie bez deformácií je možné iba s jednou trieskou.
- ▶ Systém QuickIN umožňuje rýchlu výmenu nožov bez pomoci kľúčov a bez nutnosti nastavovania.
- ▶ Rozhranie MultiVolt. Nástroj s batériou je možné používať so všetkými lítium-iónovými batériami FEIN (12 - 18 V).
- ▶ Drážkovač má dokonale ergonomický tvar a nízku hmotnosť.
- ▶ Osvedčený motor MULTIMASTER s mimoriadnym výkonom a odolnosťou.
- ▶ Rezací nôž s vynikajúcou životnosťou.
- ▶ Rezná kapacita na jedno nabitie akumulátora je 120 m.
- ▶ Čistý odvod odrezkov zabraňuje poškrabaniu obrobku a predchádza prípadnému zraneniu.
- ▶ Ušľachtilá oceľ do 1,2 mm.
- ▶ Rozsiahly program príslušenstva.
- ▶ ¹ s nožom na krivky

V cene:

1 ABSS 18 1.6 E, 1 nôž na orezávanie, rovný, do 1,6 mm, 1 pár čelustí, 1 kľúč, 1 plastový kufrík na náradie

ABLS 18 1.6 E Select**FEIN SELECT⁺**

Príslušenstvo viď strana 51

Variant stroja s napájaním zo siete
pozri strana 125

Praktické akumulátorové drážkovacie nožnice idúce po krivke na rezy a výrezy do plechov do 1,6 mm bez deformácie.

Napätie akumulátora	V	18
Frekvencia zdvihov	1/min	2 200 - 3 700
Rýchlosť posuvu pásu	m/min	6 - 9
Oceľ do 400 N/mm ²	mm	1,6
Oceľ do 600 N/mm ²	mm	1,2
Oceľ do 800 N/mm ²	mm	1
Neželezné kovy do 250 N/mm ²	mm	2
Polomer najmenšej krivky:	mm	15
Hmotnosť bez akumulátora	kg	1,4
Objednávacie číslo		7 130 04 61 00 0
EAN		4014586886664
Cena EUR bez DPH [PK01]		471,00
Cena EUR s DPH [PK01]		565,20

Prednosti FEIN:

- ▶ Mimoriadne dobrá manipulovateľnosť vďaka kompaktnému a jednoduchému spôsobu konštrukcie pre optimálnu pohyblivosť nožnic.
- ▶ Dobrá priechodnosť pri strihaní kriviek a iba malá deformácia plechu.
- ▶ Štvornásobne obrátiteľný nôž pre čistý rez bez otrepu s nízkymi prevádzkovými nákladmi.
- ▶ Rozhranie MultiVolt. Nástroj s batériou je možné používať so všetkými lítium-iónovými batériami FEIN (12 - 18 V).
- ▶ Optimálne na odstrihovanie a prístrihovanie.
- ▶ Neobmedzený pohľad na líniu rezu.
- ▶ Osvedčený motor MULTIMASTER s mimoriadnym výkonom a odolnosťou.
- ▶ Rezná kapacita na jedno nabitie akumulátora 140 m.
- ▶ Ušľachtilá oceľ do 1,0 mm.

V cene:

1 ABLs 18 1.6 E, Obrázači a stolový nôž, 1 pár kľúčov, 1 ochranný kryt ruky, 1 plastový kufrík na náradie

ABLK 18 1.6 E Select**FEIN SELECT⁺**

Príslušenstvo viď strana 51

Variant stroja s napájaním zo siete
pozri strana 125

Kompaktné prestrihovačky idúce po krivke na strešné práce a zhotovenie fasád. Presné rezy do trapézového a vlnitého plechu aj profilov.

Napätie akumulátora	V	18
Frekvencia zdvihov	1/min	800 - 1 300
Rýchlosť posuvu pásu	m/min	1,5
Oceľ do 400 N/mm ²	mm	1,6
Oceľ do 600 N/mm ²	mm	1
Oceľ do 800 N/mm ²	mm	0,7
Neželezné kovy do 250 N/mm ²	mm	2,5
Šírka stopy strihania	mm	5
Ponor-Ø s matricou	mm	22 mm
Polomer najmenšej krivky (vnútorný/vonkajší):	mm	30 / 35
Hmotnosť bez akumulátora	kg	1,65
Objednávacie číslo		7 132 04 61 00 0
EAN		4014586886688
Cena EUR bez DPH [PK01]		471,00
Cena EUR s DPH [PK01]		565,20

Prednosti FEIN:

- ▶ Rezný výkon 40 m v 0,8 mm trapézovom plechu s akumulátorom.
- ▶ 1,5 m/min rýchlosť rezu pre vynikajúci postup práce.
- ▶ Premenná rezná rýchlosť vďaka elektronicky nastaviteľnému počtu zdvihov.
- ▶ Rozhranie MultiVolt. Nástroj s batériou je možné používať so všetkými lítium-iónovými batériami FEIN (12 - 18 V).
- ▶ Krátkodobá oblasť prekrytia až 2,6 mm.
- ▶ Optimálna manipulovateľnosť vďaka extrémne štihlej hlave prevodovky.
- ▶ Prijemná, nízka hmotnosť.
- ▶ Rýchlopínací systém QuickIN matrice a razníka.
- ▶ Rotujúci razník pre zvýšenie životnosti až o 30%.
- ▶ Držiak razníka nastaviteľný v 45° krokoch s 360° rotáciou. Nastavenie je možné jednoducho rukou, bez použitia nástrojov a kľúčov.
- ▶ Osvedčený motor MULTIMASTER s mimoriadnym výkonom a odolnosťou.
- ▶ Malé prevádzkové náklady. Razník a matrica sa vymieňajú nezávisle od seba.

V cene:

1 ABLK 1.6 E, 1 plastový kufrík na náradie

ABLK 18 1.3 CSE Select

FEIN SELECT⁺

Príslušenstvo viď strana 51

Variant stroja s napájaním zo siete pozri strana 125

Kompaktné prestrihovačky idúce po krivke na strešné práce a zhotovenie fasád. Presné rezy do vlnitého plechu do 1,3 mm.

Napätie akumulátora	V	18
Frekvencia zdvihov	1/min	900 - 1 600
Rýchlosť posuvu pásu	m/min	1,9
Oceľ do 400 N/mm ²	mm	1,3
Oceľ do 600 N/mm ²	mm	0,8
Oceľ do 800 N/mm ²	mm	0,6
Neželezné kovy do 250 N/mm ²	mm	2
Šírka stopy strihania	mm	4
Ponor-Ø s maticou	mm	19 mm
Polomer najmenšej krivky (vnútorný/vonkajší):	mm	15 / 20
Hmotnosť bez akumulátora	kg	1,6

Objednávacie číslo 7 132 05 61 00 0**EAN** 4014586886701**Cena EUR bez DPH [PK01]** 471,00**Cena EUR s DPH [PK01]** 565,20**Prednosti FEIN:**

- ▶ Rezný výkon 40 m v 0,8 mm vlnitého plechu s akumulátorom.
- ▶ 1,9 m/min rýchlosť rezu pre vynikajúci postup práce.
- ▶ Premennivá rezná rýchlosť vďaka elektronickej nastaviteľnému počtu zdvihov.
- ▶ Rozhranie MultiVolt. Nástroj s batériou je možné používať so všetkými lítium-iónovými batériami FEIN (12 – 18 V).
- ▶ Krátkodobá oblasť prekrytia až 2,6 mm.
- ▶ Optimálna manipulovateľnosť vďaka extrémne štíhlej hlave prevodovky.
- ▶ Prijemná, nízka hmotnosť.
- ▶ Rýchloupínací systém QuickIN matrice a razníka.
- ▶ Rotujúci razník pre zvýšenie životnosti až o 30%.
- ▶ Držiak razníka nastaviteľný v 45° krokoch s 360° rotáciou. Nastavenie je možné jednoducho rukou, bez použitia nástrojov a kľúčov.
- ▶ Osvedčený motor MULTIMASTER s mimoriadnym výkonom a odolnosťou.

V cene:

1 ABLK 18 1.3 CSE, 1 plastový kufrik na náradie

ABLK 18 1.3 TE Select

FEIN SELECT⁺

Príslušenstvo viď strana 51

Variant stroja s napájaním zo siete pozri strana 125

Kompaktné prestrihovačky idúce po krivke na strešné práce a zhotovenie fasád. Presné rezy do trapézového plechu do 1,3 mm.

Napätie akumulátora	V	18
Frekvencia zdvihov	1/min	900 - 1 600
Rýchlosť posuvu pásu	m/min	1,9
Oceľ do 400 N/mm ²	mm	1,3
Oceľ do 600 N/mm ²	mm	0,8
Oceľ do 800 N/mm ²	mm	0,6
Neželezné kovy do 250 N/mm ²	mm	2
Šírka stopy strihania	mm	4
Ponor-Ø s maticou	mm	19 mm
Polomer najmenšej krivky (vnútorný/vonkajší):	mm	25 / 30
Hmotnosť bez akumulátora	kg	1,6

Objednávacie číslo 7 132 06 61 00 0**EAN** 4014586886725**Cena EUR bez DPH [PK01]** 471,00**Cena EUR s DPH [PK01]** 565,20**Prednosti FEIN:**

- ▶ Rezný výkon 40 m v 0,8 mm trapézovom plechu s akumulátorom.
- ▶ 1,9 m/min rýchlosť rezu pre vynikajúci postup práce.
- ▶ Premennivá rezná rýchlosť vďaka elektronickej nastaviteľnému počtu zdvihov.
- ▶ Rozhranie MultiVolt. Nástroj s batériou je možné používať so všetkými lítium-iónovými batériami FEIN (12 – 18 V).
- ▶ Krátkodobá oblasť prekrytia až 2,6 mm.
- ▶ Optimálna manipulovateľnosť vďaka extrémne štíhlej hlave prevodovky.
- ▶ Prijemná, nízka hmotnosť.
- ▶ Rýchloupínací systém QuickIN matrice a razníka.
- ▶ Rotujúci razník pre zvýšenie životnosti až o 30%.
- ▶ Držiak razníka nastaviteľný v 45° krokoch s 360° rotáciou. Nastavenie je možné jednoducho rukou, bez použitia nástrojov a kľúčov.
- ▶ Osvedčený motor MULTIMASTER s mimoriadnym výkonom a odolnosťou.

V cene:

1 ABLK 18 1.3 TE, 1 plastový kufrik na náradie



Ďalšie príslušenstvo

**Kufor na náradie**

Plast, vnútorné rozmery: 470 x 275 x 116 mm

Objednávacie číslo
3 39 01 118 01 0Cena EUR
bez DPH
37,26Cena EUR
s DPH
44,71**Plastová krabička**

Vložka do kufra s uzatvárateľným vekom na malé diely a príslušenstvo, ku kufrovi na náradie 3 39 01 118 01 0, max 5 ks/kufor.

Objednávacie číslo
3 39 01 119 00 0Cena EUR
bez DPH
3,97Cena EUR
s DPH
4,76**Rýchlonabíjačka ALG 50**

Pre všetky lítium-iónové akumulátory FEIN. Doba nabíjania od 35 min.

Objednávacie číslo
9 26 04 129 01 0Cena EUR
bez DPH
40,95Cena EUR
s DPH
49,14**Rýchlonabíjačka ALG 30**

Pre NiCd a lítium-iónové akumulátory FEIN. Doba nabíjania od 25 min.

Objednávacie číslo
9 26 04 096 01 0Cena EUR
bez DPH
142,80Cena EUR
s DPH
171,36**Pasta na rezanie**

Mazivo na opracovanie plechu.

Objednávacie číslo
3 21 32 020 12 9Cena EUR
bez DPH
14,11Cena EUR
s DPH
16,93

Akumulátor 18 V

**Akumulátorový blok**

Lítiovo-iónové s ukazovateľom stavu nabitia a FEIN SafetyCell Technology. Chráni akumulátor a stroj pred preťažením, prehriatím a hlbokým vybíjaním.

Napätie
V
18
18Kapacita
Ah
5
2,5Objednávacie číslo
9 26 04 173 02 0
9 26 04 171 02 0Cena EUR
bez DPH
103,95
72,45Cena EUR
s DPH
124,74
86,94**Štartovacia súprava akumulátorov**

Ľahké 18 V lítiovo-iónové akumulátory s dlhou životnosťou, inovatívnou technológiou SafetyCell Technology, kapacitou 5 Ah.

Objednávacie číslo
9 26 04 300 03 0Cena EUR
bez DPH
248,85Cena EUR
s DPH
298,62**Štartovacia súprava akumulátorov**

Ľahké 18 V lítiovo-iónové akumulátory s dlhou životnosťou, inovatívnou technológiou SafetyCell Technology, kapacitou 2,5 Ah a ukazovateľom stavu nabitia.

Objednávacie číslo
9 26 04 300 04 0Cena EUR
bez DPH
185,85Cena EUR
s DPH
223,02

Príslušenstvo ABSS

Rezné čeľuste

1 pár

Objednávacie číslo
3 13 08 153 01 4Cena EUR
bez DPH
70,25Cena EUR
s DPH
84,30**Nôž pre škárovacie a tesniace materiály**na nehrdzavejúcu oceľ do 800 N/mm²Hrúbka plechu
mm
0,8Objednávacie číslo
3 13 08 152 00 1Cena EUR
bez DPH
78,47Cena EUR
s DPH
94,16**Nôž na zakrivené rezy**Pre oceľový plech do 400 N/mm².Hrúbka plechu
mm
1Objednávacie číslo
3 13 08 151 00 8Cena EUR
bez DPH
69,35Cena EUR
s DPH
83,22**Nôž pre škárovacie a tesniace materiály**Pre oceľový plech do 400 N/mm².Hrúbka plechu
mm
1,6Objednávacie číslo
3 13 08 150 00 9Cena EUR
bez DPH
65,26Cena EUR
s DPH
78,31

Príslušenstvo ABL5

**Obrázcací a stolový nôž**Pre plech do 800 N/mm².Objednávacie číslo
3 13 08 072 00 0Cena EUR
bez DPH
26,99Cena EUR
s DPH
32,39

Príslušenstvo ABLK 1.3 CSE

Matrica

pre vlnitý plech

ks

Objednávacie číslo

Cena EUR
bez DPHCena EUR
s DPH

1

3 01 09 169 00 9

144,97

173,96

2

3 01 09 169 04 0

232,46

278,95

Razník a matrica v sade

pozostávajúci z 5 x razník 6 36 02 050 00 0 a 1 x matrice 3 01 09 169 00 9.

Objednávacie číslo
3 01 09 169 03 0Cena EUR
bez DPH
183,18Cena EUR
s DPH
219,82

Príslušenstvo ABLK 1.3 TE

Razník a matrica v sade

pozostávajúci z každých 5 x razník 6 36 02 050 00 0 a 1 x matrice 3 01 09 170 00 1.

Objednávacie číslo
3 01 09 170 03 0Cena EUR
bez DPH
200,33Cena EUR
s DPH
240,40**Matrica**

na trapezový plech

ks

Objednávacie číslo

Cena EUR
bez DPHCena EUR
s DPH

1

3 01 09 170 00 1

164,77

197,72

2

3 01 09 170 04 0

261,98

314,38

Príslušenstvo ABLK 1.6 E



Razník

ks	Objednávacie číslo	Cena EUR bez DPH	Cena EUR s DPH
1	6 36 02 048 00 4	19,09	22,91
5	6 36 02 048 04 0	76,25	91,50
10	6 36 02 048 05 0	132,81	159,37



Matrica

ks	Objednávacie číslo	Cena EUR bez DPH	Cena EUR s DPH
1	3 01 09 141 00 3	48,70	58,44
2	3 01 09 141 02 0	77,50	93,00
5	3 01 09 141 03 0	169,73	203,68



Razník a raznica

v súprave, obsahujúcej 1 razník 6 36 02 048 004 a 1 matricu 3 01 09 141 003.

Objednávacie číslo	Cena EUR bez DPH	Cena EUR s DPH
6 36 02 048 01 3	59,66	71,59



Držiak matrice

Pre lichobežníkový a vlnitý plech.

Objednávacie číslo	Cena EUR bez DPH	Cena EUR s DPH
3 01 09 154 00 7	192,84	231,41



Predženie - sada na prestrihovanie hlbokých profilov 160

(pre hlboko profilované trapézové a lichobežníkové plechy 85-160 mm) vrátane razníka matrice a podložnej platne.

Objednávacie číslo	Cena EUR bez DPH	Cena EUR s DPH
9 26 02 071 01 9	351,00	421,20

Príslušenstvo ABLK 1.3 CSE (TE)



Razník

Pre oceľový plech do 400 N/mm².

Hrúbka plechu mm	ks	Objednávacie číslo	Cena EUR bez DPH	Cena EUR s DPH
1,3	1	6 36 02 050 00 0	16,83	20,20
1,3	5	6 36 02 050 03 0	67,64	81,17
1,3	10	6 36 02 050 01 0	118,06	141,67



	ABOP 6 Select	ABOP 10 Select	ABOP 13-2 Select	AWBP 10 Select	
	Vysokootáčková jednodušňová vítačka (akumulátorová) do 6 mm v oceli s vysokou stabilitou otáčok pre kovové konštrukcie.	Kompaktná jednodušňová vítačka (akumulátorová) so silným prieťahom do 10 mm v oceli pre montážne práce na mieste.	Univerzálna dvojstuňňová vítačka (akumulátorová) do 13 mm s ideálnym rozsahom otáčok pre oceľ a ušľachtílú oceľ.	Extrémne malá akumulátorová uhľová vítačka pre prácu na ťažko prístupných miestach.	
Strana	54	54	55	55	
Technické údaje	Napätie akumulátora	18 V	18 V	18 V	18 V
	vrtania do ocele Ø	6 mm	10 mm	13 mm	10 mm
	Ø vrtania do ušľachtílej ocele	6 mm	10 mm	13 mm	10 mm
	vrtania do hliníka Ø	10 mm	15 mm	16 mm	15 mm
	vrtania v dreve Ø	20 mm	30 mm	37 mm	25 mm
	Rezanie závitov		M 6	M 10	M 6
	Otáčky pri zaťažení	0 - 2 900 1/min	0 - 1 100 1/min	0 - 500 / 0 - 1 500 1/min	0 - 1 260 1/min
	Hmotnosť bez akumulátora	1,4 kg	1,5 kg	1,7 kg	1,3 kg

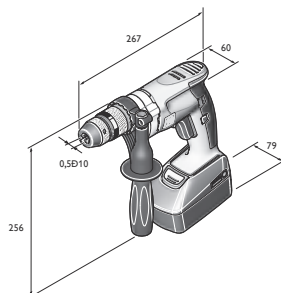

ABOP 6

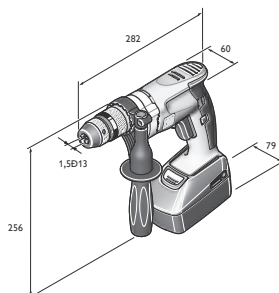

ABOP 10

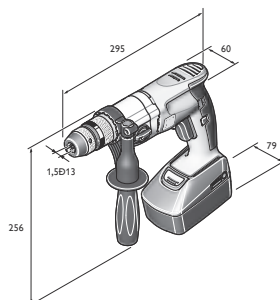

ABOP 13-2

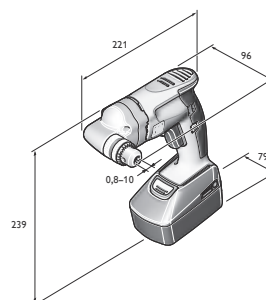

AWBP 10

ABOP 6 Select

FEIN SELECT⁺



Príslušenstvo viď strana 56

Varianta stroja s napájaním zo siete pozri strana 62

Vysokootáčková jednodupňová vřtačka (akumulátorová) do 6 mm v oceli s vysokou stabilitou otáčok pre kovové konštrukcie.

Napätie akumulátora	V	18
Otáčky pri zaťažení	1/min	0 - 2 900
Počet otáčok volnobehu	1/min	0 - 3 350
Krútiaci moment	Nm	4
Pokoiový moment	Nm	7
Rozsah upínania skľučovadla	mm	0,5 - 10
vřtania do ocele Ø	mm	6
Ø vřtania do ušľachtilej ocele	mm	6
vřtania do hliníka Ø	mm	10
vřtania v dreve Ø	mm	20
Závit na hriadeli vřtačky		1/2"-20 UNF
Ø upínacieho hrdla	mm	43
Rozmer cez hrany	mm	23
Hmotnosť bez akumulátora	kg	1,4
Objednávacie číslo		7 105 01 62 00 0
EAN		4014586881744
Cena EUR bez DPH [PK01]		261,00
Cena EUR s DPH [PK01]		313,20

Prednosti FEIN:

- ▶ Akumulátorová vřtačka najvyššej kvality s vysokou presnosťou rotácie pre presné výsledky vřtania.
- ▶ Bezkefový motor FEIN PowerDrive, kompletne uzavretý, chránený proti prachu, s o 30% vyššou účinnosťou a dlhšou životnosťou.
- ▶ Optimálne otáčky pre malé priemery vřtaných otvorov a tým hospodárna práca vďaka efektívnemu použitiu stroja.
- ▶ Kovové opláštenie prevodovky
- ▶ Presné upínadlo vřtáka z kovu.
- ▶ Samouťahujúce upínacie čeluste upínadla vřtáka.
- ▶ Automatické zaistenie vřtena a jednodupňové rýchlopínacie skľučovadlo.
- ▶ Senzitivna rukoväť FEIN.
- ▶ Elektronická regulácia otáčok.
- ▶ Pravotočivý / ľavotočivý chod.
- ▶ Lítium-iónový akumulátor FEIN s technológiou SafetyCell Technology. Samostatné komunikačné vedenie chráni akumulátor a nástroj pred preťažením.
- ▶ 3-ročná záruka FEIN PLUS na akumulátory a nabíjačky.

V cene:

1 akumulátorová vřtačka, 1 jednodupňové kovové rýchlopínacie skľučovadlo SUPRA SKE, 1 prídavná rukoväť, 1 plastový kufrík na náradie

ABOP 10 Select

FEIN SELECT⁺



Príslušenstvo viď strana 56

Varianta stroja s napájaním zo siete pozri strana 62

Kompaktná jednodupňová vřtačka (akumulátorová) so silným prietahom do 10 mm v oceli pre montážne práce na mieste.

Napätie akumulátora	V	18
Otáčky pri zaťažení	1/min	0 - 1 100
Počet otáčok volnobehu	1/min	0 - 1 250
Krútiaci moment	Nm	11
Pokoiový moment	Nm	19
Rozsah upínania skľučovadla	mm	1,5 - 13
vřtania do ocele Ø	mm	10
Ø vřtania do ušľachtilej ocele	mm	10
vřtania do hliníka Ø	mm	15
vřtania v dreve Ø	mm	30
Rezanie závitov		M 6
Závit na hriadeli vřtačky		1/2"-20 UNF
Ø upínacieho hrdla	mm	43
Rozmer cez hrany	mm	23
Hmotnosť bez akumulátora	kg	1,5
Objednávacie číslo		7 105 02 62 00 0
EAN		4014586881751
Cena EUR bez DPH [PK01]		261,00
Cena EUR s DPH [PK01]		313,20

Prednosti FEIN:

- ▶ Akumulátorová vřtačka najvyššej kvality s vysokou presnosťou rotácie pre presné výsledky vřtania.
- ▶ Bezkefový motor FEIN PowerDrive, kompletne uzavretý, chránený proti prachu, s o 30% vyššou účinnosťou a dlhšou životnosťou.
- ▶ Mimoriadne plochá a štíhla konštrukcia s vynikajúcim rozmerom cez hrany pre montážne práce aj na úzkych miestach a v rohoch.
- ▶ Kovové opláštenie prevodovky
- ▶ Presné upínadlo vřtáka z kovu.
- ▶ Samouťahujúce upínacie čeluste upínadla vřtáka.
- ▶ Automatické zaistenie vřtena a jednodupňové rýchlopínacie skľučovadlo.
- ▶ Senzitivna rukoväť FEIN.
- ▶ Elektronická regulácia otáčok.
- ▶ Pravotočivý / ľavotočivý chod.
- ▶ FEIN SafetyCell Technology. Chráni akumulátor a stroj pred preťažením, prehriatím a hĺbkovým vybíjaním.
- ▶ 3-ročná záruka FEIN PLUS na akumulátory a nabíjačky.

V cene:

1 akumulátorová vřtačka, 1 jednodupňové kovové rýchlopínacie skľučovadlo SUPRA SKE, 1 prídavná rukoväť, 1 plastový kufrík na náradie

**ABOP 13-2 Select****FEIN SELECT⁺**

Príslušenstvo viď strana 56

Variant stroja s napájaním zo siete
pozri strana 62

Univerzálna dvojstupňová vrtáčka (akumulátorová) do 13 mm s ideálnym rozsahom otáčok pre oceľ a ušľachtilú oceľ.

Napätie akumulátora	V	18
Otáčky pri zaťažení	1/min	0 – 500 / 0 – 1 500
Počet otáčok volnobehu	1/min	0 – 580 / 0 – 1 760
Krútiaci moment	Nm	24 / 8
Pokoľový moment	Nm	39 / 13
Rozsah upínania skľučovadla	mm	1,5 - 13
vrtania do ocele Ø	mm	13
Ø vrtania do ušľachtilej ocele	mm	13
vrtania do hliníka Ø	mm	16
vrtania v dreve Ø	mm	37
Rezanie závitov		M 10
Závit na hriadieli vrtáčky		1/2"-20 UNF
Ø upínacieho hrdla	mm	43
Rozmer cez hrany	mm	23
Hmotnosť bez akumulátora	kg	1,7
Objednávacie číslo		7 105 03 62 00 0
EAN		4014586881768
Cena EUR bez DPH [PK01]		314,00
Cena EUR s DPH [PK01]		376,80

Prednosti FEIN:

- ▶ Akumulátorová vrtáčka najvyššej kvality s vysokou presnosťou rotácie pre presné výsledky vrtania.
- ▶ Bezkeľový motor FEIN PowerDrive, kompletne uzavretý, chránený proti prachu, s o 30% vyššou účinnosťou a dlhšou životnosťou.
- ▶ Mechanická dvojstupňová prevodovka na optimálne prispôsobenie otáčok pre najrozličnejšie účely použitia.
- ▶ Kovové opláštenie prevodovky
- ▶ Presné upínadlo vrtáka z kovu.
- ▶ Samouťahujúce upínacie čeľuste upínadla vrtáka.
- ▶ Automatické zaistenie vretena a jednopuzdrové rýchlopínacie skľučovadlo.
- ▶ Senzitivna rukoväť FEIN.
- ▶ Elektronická regulácia otáčok.
- ▶ Pravotočivý / ľavotočivý chod.
- ▶ FEIN SafetyCell Technology. Chráni akumulátor a stroj pred preťažením, prehriatím a hĺbkovým vybíjaním.
- ▶ 3-ročná záruka FEIN PLUS na akumulátory a nabíjačky.

V cene:

1 akumulátorová vrtáčka, 1 jednopuzdrové kovové rýchlopínacie skľučovadlo SUPRA SKE, 1 prídavná rukoväť, 1 plastový kufrík na náradie

AWBP 10 Select**FEIN SELECT⁺**

Príslušenstvo viď strana 56

Variant stroja s napájaním zo siete
pozri strana 62

Extrémne malá akumulátorová uhľová vrtáčka pre prácu na ťažko prístupných miestach.

Napätie akumulátora	V	18
Otáčky pri zaťažení	1/min	0 - 1 260
Počet otáčok volnobehu	1/min	0 - 1 370
Krútiaci moment	Nm	9,5
Pokoľový moment	Nm	17
Rozsah upínania skľučovadla	mm	0,8 - 10
vrtania do ocele Ø	mm	10
Ø vrtania do ušľachtilej ocele	mm	10
vrtania do hliníka Ø	mm	15
vrtania v dreve Ø	mm	25
Rezanie závitov		M 6
Kužel na hriadieli vrtáčky		B 10
Rozmer cez hrany	mm	17
Hmotnosť bez akumulátora	kg	1,3
Objednávacie číslo		7 105 04 62 00 0
EAN		4014586881775
Cena EUR bez DPH [PK01]		324,00
Cena EUR s DPH [PK01]		388,80

Prednosti FEIN:

- ▶ Bezkeľový motor FEIN PowerDrive, kompletne uzavretý, chránený proti prachu, s o 30% vyššou účinnosťou a dlhšou životnosťou.
- ▶ Obzvlášť plochá a úzka konštrukcia so 17 mm rozmerom cez hrany a výškou hlavy prevodovky 96 mm pre prácu na úzkych miestach a v rohoch.
- ▶ Flexibilné a univerzálne použitie vďaka pravotočivému/ľavotočivému chodu na rezanie závitov až do M6.
- ▶ Kovové opláštenie prevodovky
- ▶ Kuželový výstupný upínací hriadeľ závitorezu.
- ▶ Presné upínadlo vrtáka z kovu.
- ▶ Vysoká presnosť vrtania.
- ▶ Senzitivna rukoväť FEIN.
- ▶ FEIN SafetyCell Technology. Chráni akumulátor a stroj pred preťažením, prehriatím a hĺbkovým vybíjaním.
- ▶ 3-ročná záruka FEIN PLUS na akumulátory a nabíjačky.

V cene:

1 akumulátorová uhľová vrtáčka, 1 skľučovadlo s ozubeným vencem a rozsahom upínania do 10 mm, 1 kľúč skľučovadla, 1 plastový kufrík na náradie

Ďalšie príslušenstvo



Kufor na náradie

s vložkou do kufra a plastovou skrinkou
Plast, vnútorné rozmery: 470 x 275 x 116 mm

Objednávacie číslo	Cena EUR bez DPH	Cena EUR s DPH
3 39 01 131 08 0	46,99	56,39



Rýchlonabíjačka ALG 50

Pre všetky lítium-iónové akumulátory FEIN. Doba nabíjania od 35 min.

Objednávacie číslo	Cena EUR bez DPH	Cena EUR s DPH
9 26 04 129 01 0	40,95	49,14



Rýchlonabíjačka ALG 30

Pre NiCd a lítium-iónové akumulátory FEIN. Doba nabíjania od 25 min.

Objednávacie číslo	Cena EUR bez DPH	Cena EUR s DPH
9 26 04 096 01 0	142,80	171,36



Akumulátorový blok

Lítiovo-iónové s ukazovateľom stavu nabitia a FEIN Safety-Cell Technology. Chráni akumulátor a stroj pred preťažením, prehriatím a hĺbkovým vybíjaním.

Napätie V	Kapacita Ah	Objednávacie číslo	Cena EUR bez DPH	Cena EUR s DPH
18	5	9 26 04 173 02 0	103,95	124,74
18	2,5	9 26 04 171 02 0	72,45	86,94



Štartovacia súprava akumulátorov

Lahké 18 V Lítiovo-iónové akumulátory s dlhou životnosťou, inovatívnou technológiou SafetyCell Technology, kapacitou 5 Ah.

Objednávacie číslo	Cena EUR bez DPH	Cena EUR s DPH
9 26 04 300 03 0	248,85	298,62



Štartovacia súprava akumulátorov

Lahké 18 V Lítiovo-iónové akumulátory s dlhou životnosťou, inovatívnou technológiou SafetyCell Technology, kapacitou 2,5 Ah a ukazovateľom stavu nabitia.

Objednávacie číslo	Cena EUR bez DPH	Cena EUR s DPH
9 26 04 300 04 0	185,85	223,02



Závesné zariadenie

k zaveseniu na vyvažovač
vodorovne a zvisle

Objednávacie číslo	Cena EUR bez DPH	Cena EUR s DPH
3 21 25 050 00 7	9,70	11,64

Otvorený kľúč SW17

Objednávacie číslo	Cena EUR bez DPH	Cena EUR s DPH
6 29 03 002 00 9	5,57	6,68



Hĺbkový doraz

Objednávacie číslo	Cena EUR bez DPH	Cena EUR s DPH
3 21 27 005 00 6	5,45	6,54

Príslušenstvo ABOP 6



Rýchloupínacie skľučovadlo

Jednopuzdrové kovové rýchloupínacie skľučovadlo SUPRA SKE so zaistením upínacej sily, upnutím skľučovadla 1/2"-20 UNF

Rozsah upínania skľučovadla mm	Objednávacie číslo	Cena EUR bez DPH	Cena EUR s DPH
0.5 - 10	6 32 05 036 01 0	66,64	79,97

Príslušenstvo ABOP 10 (13-2)



Rýchloupínacie skľučovadlo

Jednopuzdrové kovové rýchloupínacie skľučovadlo SUPRA SKE so zaistením upínacej sily, upnutím skľučovadla 1/2" - 20 UNF

Rozsah upínania skľučovadla mm	Objednávacie číslo	Cena EUR bez DPH	Cena EUR s DPH
1.5-13	6 32 05 035 01 0	69,07	82,88

Príslušenstvo AWBP 10



Kufor na náradie

s vložkou do kufra a plastovou skrinkou

Objednávacie číslo	Cena EUR bez DPH	Cena EUR s DPH
3 39 01 131 94 0	44,73	53,68



Skľučovadlo s ozubeným vencom

Upínanie skľučovadla B 10

Rozsah upínania skľučovadla mm	Hmotnosť kg	Objednávacie číslo	Cena EUR bez DPH	Cena EUR s DPH
0.5-8	0,14	6 32 02 043 01 0	28,98	34,78
0.8-10	0,22	6 32 02 044 01 8	31,93	38,32



AGWP 10 Select

Rýchly a presný závitový vrták s reverznou prevodovkou pre kratšie pracovné časy.

FEIN SELECT⁺

Príslušenstvo viď strana 58

Variant stroja s napájaním zo siete
pozri strana 76

Napätie akumulátora	V	18
Voľnobežné otáčky pri ľavom chode	1/min	0 - 760
Otáčky pri zaťažení pri rezaní	1/min	0 - 440
Otáčky pri zaťažení pri ľavom chode	1/min	0 - 670
Krútiaci moment	Nm	26
Pokoiový moment	Nm	41
Rezanie závitú do ocele		M 10
Závit v ušľachtilej oceli		M 10
Kužel na hriadeli vrtačky		B 12
Ø upínacieho hrdla	mm	43
Rozmer cez hrany	mm	23
Objednávacie číslo		7 109 01 62 00 0
EAN		4014586885537
Cena EUR bez DPH [PK01]		408,00
Cena EUR s DPH [PK01]		489,60

Prednosti FEIN:

- ▶ Jedinečná rýchlosť vďaka reverznej prevodovke na automatickú zmenu smeru otáčania pri spätnom chode vrtacieho vretena zo závitového vrtáku. Rýchly spätný chod s otáčkami 670 ot./min pre kratšie taktovacie časy.
- ▶ Vynikajúca presnosť vďaka spojenia vrtacieho hriadeľa so závitovým puzdrom bez vôle a kuželovitého upnutia B12 pre vysokú obehovú presnosť. Formované upnutie závitového vrtáku v puzdre závitú pre najlepšie pracovné výsledky.
- ▶ Rukoväť FEIN Sensitiv na prenesenie posunovacej sily v priamej osi vrtania pri výbornej polohe vo vodiacej ruke.
- ▶ Bezkeľový motor FEIN PowerDrive, kompletne uzavretý, chránený proti prachu, s o 30% vyššou účinnosťou a dlhšou životnosťou.
- ▶ Kovové opláštenie prevodovky
- ▶ Malý rozmer cez hrany 23 mm.
- ▶ FEIN SafetyCell Technology. Chráni akumulátor a stroj pred preťažením, prehriatím a hĺbkovým vybíjaním.
- ▶ 3-ročná záruka FEIN PLUS na akumulátory a nabíjačky.

V cene:

1 akumulátorový závitník, **Rozsah dodávky bez závitového puzdra**, 1 prídavná rukoväť, 1 plastový kufírik na nástroje

Ďalšie príslušenstvo

**Rýchlonabíjačka ALG 50**

Pre všetky lítium-iónové akumulátory FEIN. Doba nabíjania od 35 min.

Objednávacie číslo	Cena EUR bez DPH	Cena EUR s DPH
9 26 04 129 01 0	40,95	49,14

**Rýchlonabíjačka ALG 30**

Pre NiCd a lítium-iónové akumulátory FEIN. Doba nabíjania od 25 min.

Objednávacie číslo	Cena EUR bez DPH	Cena EUR s DPH
9 26 04 096 01 0	142,80	171,36

**Akumulátorový blok**

Lítium-iónové s ukazovateľom stavu nabitia a FEIN SafetyCell Technology. Chráni akumulátor a stroj pred preťažením, prehriatím a hĺbkovým vybitím.

Napätie V	Kapacita Ah	Objednávacie číslo	Cena EUR bez DPH	Cena EUR s DPH
18	5	9 26 04 173 02 0	103,95	124,74
18	2,5	9 26 04 171 02 0	72,45	86,94

**Štartovacia súprava akumulátorov**

Lahké 18 V lítium-iónové akumulátory s dlhou životnosťou, inovatívnou technológiou SafetyCell Technology, kapacitou 2,5 Ah a ukazovateľom stavu nabitia.

Objednávacie číslo	Cena EUR bez DPH	Cena EUR s DPH
9 26 04 300 04 0	185,85	223,02

**Štartovacia súprava akumulátorov**

Lahké 18 V lítium-iónové akumulátory s dlhou životnosťou, inovatívnou technológiou SafetyCell Technology, kapacitou 5 Ah.

Objednávacie číslo	Cena EUR bez DPH	Cena EUR s DPH
9 26 04 300 03 0	248,85	298,62

**Kufor na náradie**

s vložkou do kufru a plastovou skrinkou
Plast, vnútorné rozmery: 470 x 275 x 116 mm

Objednávacie číslo	Cena EUR bez DPH	Cena EUR s DPH
3 39 01 131 08 0	46,99	56,39

**Klieštinové skľučovadlo**

s upínacími klieštinami 3,5/4,5/6 mm

Objednávacie číslo	Cena EUR bez DPH	Cena EUR s DPH
6 32 06 063 01 2	81,83	98,20

**Výkyvné klieštinové skľučovadlo**

s upínacími klieštinami 3,5/4,5/6 mm

Objednávacie číslo	Cena EUR bez DPH	Cena EUR s DPH
6 32 06 076 02 2	128,31	153,97

**Upínacie klieštiny**

pre klieštinové skľučovadlá
M2 (DIN 352, DIN 371), M4 (DIN 357, DIN 376)

Ø mm	Štvorhran mm	Objednávacie číslo	Cena EUR bez DPH	Cena EUR s DPH
2,8	2,1	6 32 06 077 00 1	22,74	27,29

**Upínacie klieštiny**

pre klieštinové skľučovadlá
M3 (DIN 352, DIN 371), M5 (DIN 357, DIN 376)

Ø mm	Štvorhran mm	Objednávacie číslo	Cena EUR bez DPH	Cena EUR s DPH
3,5	2,7	6 32 06 064 00 1	22,74	27,29

**Upínacie klieštiny**

pre klieštinové skľučovadlá
M4 (DIN 352, DIN 371), M6 (DIN 357, DIN 376)

Ø mm	Štvorhran mm	Objednávacie číslo	Cena EUR bez DPH	Cena EUR s DPH
4,5	3,4	6 32 06 065 00 5	22,74	27,29

**Upínacie klieštiny**

pre klieštinové skľučovadlá
M5 (DIN 352, DIN 371), M6 (DIN 352), M7 (DIN 352), M8 (DIN 352, DIN 357, DIN 376)

Ø mm	Štvorhran mm	Objednávacie číslo	Cena EUR bez DPH	Cena EUR s DPH
6	4,9	6 32 06 066 00 8	22,74	27,29

**Upínacie klieštiny**

pre klieštinové skľučovadlá
M7 (DIN 371), M9 (DIN 352) M 10 (DIN 352, DIN 357, DIN 376)

Ø mm	Štvorhran mm	Objednávacie číslo	Cena EUR bez DPH	Cena EUR s DPH
7	5,5	6 32 06 070 00 6	22,74	27,29

**Upínacie klieštiny**

pre klieštinové skľučovadlá
M8 (DIN 371), M11 (DIN 352)

Ø mm	Štvorhran mm	Objednávacie číslo	Cena EUR bez DPH	Cena EUR s DPH
8	6,2	6 32 06 078 00 9	22,74	27,29

**Upínacie klieštiny**

pre klieštinové skľučovadlá
M10 (DIN 371)

Ø mm	Štvorhran mm	Objednávacie číslo	Cena EUR bez DPH	Cena EUR s DPH
10	8	6 32 06 079 00 3	22,09	26,51

**Upínacie klieštiny**

pre klieštinové skľučovadlá
M12 (DIN 357, DIN 371, DIN 376)

Ø mm	Štvorhran mm	Objednávacie číslo	Cena EUR bez DPH	Cena EUR s DPH
9	7	6 32 06 075 00 4	22,74	27,29

**Čelustové skľučovadlo (BF)**

na priame upnutie stopky závitníka 2,0 - 8,1 mm pomocou kľúča

Objednávacie číslo	Cena EUR bez DPH	Cena EUR s DPH
6 32 06 019 00 9	83,40	100,08

**Výkyvné čelustové skľučovadlo (PBF)**

na priame upnutie stopky závitníka 2,0 - 8,1 mm pomocou kľúča

Objednávacie číslo	Cena EUR bez DPH	Cena EUR s DPH
6 32 06 041 00 8	123,11	147,73

**Vyrážací klin**

pre skľučovadlá s upínaním do B 12, dĺžka 125 mm, balenie po 2 kusoch

Upínanie	Dĺžka mm	Objednávacie číslo	Cena EUR bez DPH	Cena EUR s DPH
B 12	125	6 33 05 009 01 3	27,66	33,19

**Hĺbkový doraz**

Objednávacie číslo	Cena EUR bez DPH	Cena EUR s DPH
3 21 27 005 00 6	5,45	6,54



SuperWire

Bezpečné odstraňovanie skiel bez premiestňovania aj pri úzkych medzerách.



Príslušenstvo viď strana 59

Napätie akumulátora	V	18
Kapacita akumulátora	Ah	3
Hmotnosť s akumulátorom:	kg	6
Objednávacie číslo		7 144 01 61 00 0
EAN		4014586872544
Cena EUR bez DPH [PK01]		1.259,00
Cena EUR s DPH [PK01]		1.510,80

Prednosti FEIN:

- ▶ Jednoduché odstraňovanie skiel bez premiestňovania súpravy SuperWire.
- ▶ Použiteľný aj pri veľmi ohnutých autosklách a malých medzerách.
- ▶ Kruhový drôt s vysokou pevnosťou reže aj dvojité lemovanie skiel.
- ▶ Robustná prevodovka a motor s klznou spojkou.
- ▶ Na jedno nabitie akumulátora je možné odstrániť 40 až 60 autoskiel.
- ▶ Bezuhlíkový, bezúdržbový motor.
- ▶ Dialkový ovládač so žiarovkou LED a 1,5metrovým káblom.
- ▶ Klzná spojka zabraňuje pretrhnutiu drôtu.

V cene:

1 akumulátorové bloky (Li-Ion), 1 rýchlonabíjačka ALG 50, 2 PVC kryty (prístrojová doska + stropný panel), 300 m kruhový drôt, 10 kovových ihličiek, 1 spúšťacie šidlo, Prípojka na detektor kovov, 1 vákuový prstenec pre veľmi zohnuté kotúče

SuperWire (bez akumulátora a nabíjačky)

Bezpečné odstraňovanie skiel bez premiestňovania aj pri úzkych medzerách.



Príslušenstvo viď strana 59

Napätie akumulátora	V	18
Kapacita akumulátora	Ah	3
Objednávacie číslo		7 144 01 62 00 0
EAN		4014586872568
Cena EUR bez DPH [PK01]		1.154,00
Cena EUR s DPH [PK01]		1.384,80

Prednosti FEIN:

- ▶ Použiteľný aj pri veľmi ohnutých autosklách a malých medzerách.
- ▶ Jednoduché odstraňovanie skiel bez premiestňovania súpravy SuperWire.
- ▶ Kruhový drôt s vysokou pevnosťou reže aj dvojité lemovanie skiel.
- ▶ Dialkový ovládač so žiarovkou LED a 1,5metrovým káblom.
- ▶ Klzná spojka zabraňuje pretrhnutiu drôtu.
- ▶ Na jedno nabitie akumulátora je možné odstrániť 40 až 60 autoskiel.
- ▶ Bezuhlíkový, bezúdržbový motor.
- ▶ Robustná prevodovka a motor s klznou spojkou.

V cene:

1 vákuový prstenec pre veľmi zohnuté kotúče, 1 spúšťacie šidlo, 300 m kruhový drôt, 10 kovových ihličiek, 2 PVC kryty (prístrojová doska + stropný panel), Prípojka na detektor kovov

Akku SuperWire

Ďalšie príslušenstvo

**Rýchlonabíjačka ALG 30**

Pre všetky lítium-iónové akumulátory FEIN. Doba nabíjania od 35 min.

Objednávacie číslo	Cena EUR bez DPH	Cena EUR s DPH
9 26 04 129 01 0	40,95	49,14

**Rýchlonabíjačka ALG 30**

Pre NiCd a lítium-iónové akumulátory FEIN. Doba nabíjania od 25 min.

Objednávacie číslo	Cena EUR bez DPH	Cena EUR s DPH
9 26 04 096 01 0	142,80	171,36

**Akumulátorový blok**

Lítium-iónový akumulátor s ukazovateľom stavu nabitia

Napätie V	Kapacita Ah	Objednávacie číslo	Cena EUR bez DPH	Cena EUR s DPH
18	4	9 26 04 165 02 0	155,40	186,48

**rezací drôt**

Rezací drôt s vysokou pevnosťou, 300 metrov – vhodný pre systémy s kruhovým drôtom.

Objednávacie číslo	Cena EUR bez DPH	Cena EUR s DPH
6 42 04 001 01 0	32,72	39,26

**súprava vákuových krúžkov**

Na prestavenie prísavných držiakov s Ø 120 mm na bezpečné držanie pri ohnutých autosklách.

Objednávacie číslo	Cena EUR bez DPH	Cena EUR s DPH
3 02 40 308 01 0	10,22	12,26

**súprava Anti-Metal-Cut**

Vyšle výstražný signál, keď sa drôt dotkne karosérie.

Objednávacie číslo	Cena EUR bez DPH	Cena EUR s DPH
6 42 04 002 01 0	18,07	21,68

Predlžovacia súprava

Objednávacie číslo	Cena EUR bez DPH	Cena EUR s DPH
6 42 04 003 01 0	76,89	92,27

**Spúšťacie šidlo**

Na vťahnutie drôtu do interiéru.

Objednávacie číslo	Cena EUR bez DPH	Cena EUR s DPH
3 21 19 127 03 0	21,58	25,90

Ochranný kryt

Malý ochranný kryt medzi kapotáž vozidla a drôt.

Objednávacie číslo	Cena EUR bez DPH	Cena EUR s DPH
3 21 74 013 20 0	18,94	22,73

Ochranný kryt

Veľký ochranný kryt medzi kapotáž vozidla a drôt.

Objednávacie číslo	Cena EUR bez DPH	Cena EUR s DPH
3 21 74 013 10 0	15,50	18,60

**Kovových ihličiek**

Na ochranu dodatočných dielov.

Objednávacie číslo	Cena EUR bez DPH	Cena EUR s DPH
3 02 29 347 01 0	4,94	5,93

**protišmyková rohož**

Na ochranu dodatočných dielov.

Objednávacie číslo	Cena EUR bez DPH	Cena EUR s DPH
3 14 26 067 01 6	18,90	22,68



Vo vrtačkách sa vyznáme najlepšie. Ved' sme ich vynašli.

V roku 1895 zrevolucionizoval FEIN svet práce vďaka vynájdeniu prvej elektrickej ručnej vrtačky. Aj dnes sa vrtačky FEIN ešte stále nesú v tom istom revolučnom duchu: Najlepšie zo 150 ročných skúseností a vždy v neznížiteľnej prémiovej kvalite, je jedno, či ide o vrtačky, uhlové vrtačky alebo závitové vrtačky. Rozdelená podľa veľkosti a tvaru, s priemerom vrtania až do 38 mm a s presne na príslušný materiál prispôbenými otáčkami, nenechajú vrtačky FEIN žiadne želania otvorené. Pretože sú prispôbené presne na vaše požiadavky, stanovenia úloh a postupy práce. Ergonomicky tvarované, ľahké, jednoducho sa obsluhujú a k tomu takmer neznížiteľné, sa hodia zvlášť pre profesionálnych používateľov.

A optimalizované príslušenstvo a špeciálne systémové komponenty podčiarkujú celkovú kompetenciu a skúsenosti, ktorá je vám k dispozícii s vrtačkami FEIN.



Vrtačky Strana 62

Vynikajúce a mimoriadne vhodné pre presné vrtanie, kde sa požaduje vysoký výkon a ľahká ovládateľnosť.



Uhlové vrtačky Strana 72

Celkom jednoduché vrtanie okolo rohu. Kompaktné, ľahko manipulovateľné a výkonné, pre ťažké, zúžené priestorové pomery.



Magnetický stojan vrtačky Strana 73

Horizontálne, vertikálne a nad hlavou: Dobre ovládateľné a flexibilné na mieste a v dielni.



Závitorezy Strana 76

Ekonomické, presné a spoľahlivé. Alternatíva k ručnej práci.



	BOP 6	BOP 10	BOP 10-2	BOP 13-2	BOS 16	
	Vysokootáčková jed- nostupňová vŕtačka do 6 mm v oceli s vysokou stabilitou otáčok pre kovové konštrukcie.	Kompaktná jednostup- ňová vŕtačka so silným prieťahom do 10 mm v oceli pre montážne práce na mieste.	Univerzálna 2-stupňová vŕtačka do 10 mm s ideálnym rozsahom otáčok pre oceľ a ušľach- tilú oceľ.	Univerzálna 2-stupňová vŕtačka do 13 mm s ideálnym rozsahom otáčok pre oceľ a ušľach- tilú oceľ.	Výkonná vŕtačka s reguláciou otáčok pre flexibilné použitie v oce- liarskom stavebníctve.	
Strana	64	65	66	67	68	
Technické údaje	vŕtania do ocele Ø	6 mm	10 mm	10 mm	13 mm	16 mm
	Ø vŕtania do ušľachtilej ocele	6 mm	10 mm	10 mm	13 mm	16 mm
	vŕtania do hliníka Ø	10 mm	15 mm	16 mm	16 mm	20 mm
	vŕtania v dreve Ø	20 mm	30 mm	35 mm	37 mm	50 mm
	Rezanie závitov		M 6	M 10	M 10	M 12
	Menovitý príkon	500 W	500 W	500 W	550 W	1 200 W
Otáčky pri zaťažení	0 - 2 700 1/min	0 - 900 1/min	0 - 460 / 0 - 1 350 1/min	0 - 440 / 0 - 1 300 1/min	0 - 520 1/min	
Hmotnosť podľa EPTA	1,7 kg	1,8 kg	2 kg	2 kg	3,5 kg	

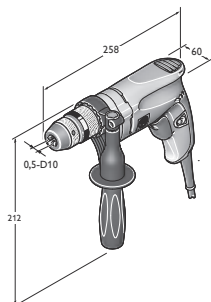

BOP 6

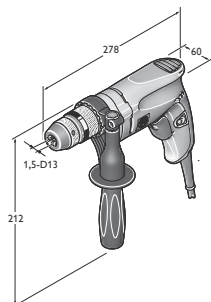

BOP 10

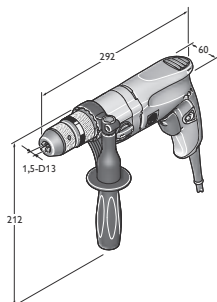

BOP 10-2

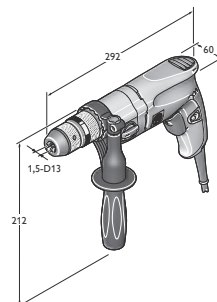

BOP 13-2

	BOS 16-2	DSke 672	DDSk 672	DDSk 672-1	ASq 672-1
	Výkonná dvojrýchlostná vřtačka s reguláciou otáčok pre flexibilné použitie v oceľarskom stavebníctve.	Velká dvojstupňová vřtačka s vysokým točivým momentom.	Extrémne zaťažiteľná štvorstupňová ručná elektrická vřtačka pre ťažké vřtacie a vystružovacie práce.	Univerzálna štvorstupňová ručná elektrická vřtačka s pravým/ ľavým chodom a vysokou kapacitou vřtania a rezania závitov.	Pomalobežná elektrická vřtačka a hnací stroj s najvyšším krútiacim momentom.
	68	69	69	69	70
	16 mm	26 mm	32 mm	32 mm	38 mm
	16 mm	26 mm	32 mm	32 mm	38 mm
	20 mm	32 mm	40 mm	40 mm	
	50 mm	50 mm	60 mm	60 mm	
	M 12			M 20	M 30/R 1"
	1 200 W	1 050 W	1 050 W	900 W	900 W
	0 - 520 / 0 - 1 600 1/min	110 - 185 / 220 - 3701/min	120 / 190 / 330 / 520 1/min	100 / 150 / 260 / 420 1/min	60 1/min
	3,7 kg	8,8 kg	9,4 kg	9,6 kg	10,6 kg

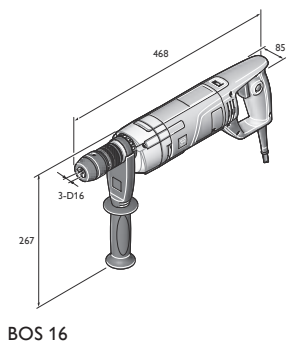

BOS 16

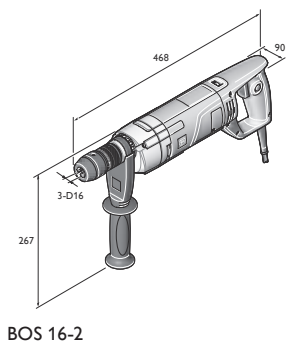

BOS 16-2

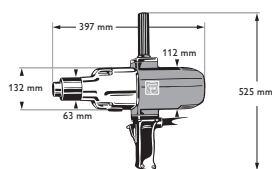

DDSk 672-1

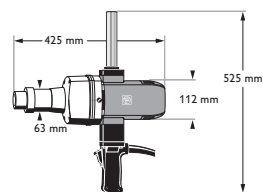

ASq 672-1

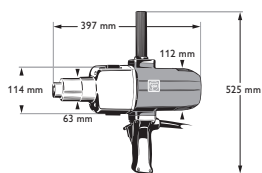

DSke 672

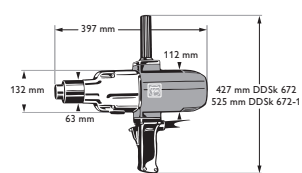

DDSk 672

BOP 6

Vysokootáčková jednostupňová vřtačka do 6 mm v oceli s vysokou stabilitou otáčok pre kovové konštrukcie.



Príslušenstvo viď strana 70

Menovitý príkon	W	500
Menovitý výkon	W	270
Otáčky pri zaťažení	1/min	0 - 2 700
Počet otáčok volnobehu	1/min	0 - 4 000
Krútiaci moment	Nm	3,5
Pokoiový moment	Nm	9
Rozsah upínania skľučovadla	mm	0,5 - 10
vrtania do ocele Ø	mm	6
Ø vrtania do ušľachtilej ocele	mm	6
vrtania do hliníka Ø	mm	10
vrtania v dreve Ø	mm	20
Závit na hriadeli vřtačky		1/2"-20 UNF
Ø upínacieho hrdla	mm	43
Rozmer cez hrany	mm	23
Prípojňý kábel so zástrčkou	m	5
Hmotnosť podľa EPTA	kg	1,7
Objednávacie číslo		7 205 52 60 00 0
EAN		4014586882413
Cena EUR bez DPH [PK01]		270,00
Cena EUR s DPH [PK01]		324,00

Prednosti FEIN:

- ▶ S vysokým výkonom a optimálnymi otáčkami pre dolnú oblasť priemeru pre hospodárnu prácu vďaka efektívnemu použitiu stroja.
- ▶ Kovová hlava prevodovky a hrncová konštrukcia telesa motora odolná voči skrúteniu pre vynikajúcu životnosť.
- ▶ Automatické zaistenie vřetena a jednostupňové rýchlopínacie skľučovadlo pre pohodlnú výmenu náradia.
- ▶ Presné upínadlo vřtačka z kovu.
- ▶ Samouťahujúce upínacie čeľuste upínadla vřtačka.
- ▶ Vysoká presnosť vrtania.
- ▶ Vysoko výkonný motor FEIN.
- ▶ Senzitivná rukoväť FEIN.
- ▶ Elektronická regulácia otáčok.
- ▶ Pravotočivý / ľavotočivý chod.
- ▶ 5 metrový kábel.

V cene:

- 1 jednostupňové kovové rýchlopínacie skľučovadlo SUPRA SKE,
- 1 prídavná rukoväť

BOP 6

Vysokootáčková jednostupňová vřtačka do 6 mm v oceli s vysokou stabilitou otáčok pre kovové konštrukcie.



Príslušenstvo viď strana 70

Menovitý príkon	W	500
Menovitý výkon	W	270
Otáčky pri zaťažení	1/min	0 - 2 700
Počet otáčok volnobehu	1/min	0 - 4 000
Krútiaci moment	Nm	3,5
Pokoiový moment	Nm	9
Rozsah upínania skľučovadla	mm	0,5 - 10
vrtania do ocele Ø	mm	6
Ø vrtania do ušľachtilej ocele	mm	6
vrtania do hliníka Ø	mm	10
vrtania v dreve Ø	mm	20
Závit na hriadeli vřtačky		1/2"-20 UNF
Ø upínacieho hrdla	mm	43
Rozmer cez hrany	mm	23
Prípojňý kábel so zástrčkou	m	5
Hmotnosť podľa EPTA	kg	1,7
Objednávacie číslo		7 205 52 61 00 0
EAN		4014586881973
Cena EUR bez DPH [PK01]		293,00
Cena EUR s DPH [PK01]		351,60

Prednosti FEIN:

- ▶ S vysokým výkonom a optimálnymi otáčkami pre dolnú oblasť priemeru pre hospodárnu prácu vďaka efektívnemu použitiu stroja.
- ▶ Kovová hlava prevodovky a hrncová konštrukcia telesa motora odolná voči skrúteniu pre vynikajúcu životnosť.
- ▶ Automatické zaistenie vřetena a jednostupňové rýchlopínacie skľučovadlo pre pohodlnú výmenu náradia.
- ▶ Presné upínadlo vřtačka z kovu.
- ▶ Samouťahujúce upínacie čeľuste upínadla vřtačka.
- ▶ Vysoká presnosť vrtania.
- ▶ Vysoko výkonný motor FEIN.
- ▶ Senzitivná rukoväť FEIN.
- ▶ Elektronická regulácia otáčok.
- ▶ Pravotočivý / ľavotočivý chod.
- ▶ 5 metrový kábel.

V cene:

- 1 jednostupňové kovové rýchlopínacie skľučovadlo SUPRA SKE,
- 1 plastový kufřík na náradie, 1 prídavná rukoväť

**BOP 10**

Kompaktná jednostupňová vrtáčka so silným prietahom do 10 mm v oceli pre montážne práce na mieste.



Príslušenstvo viď strana 70

Menovitý príkon	W	500
Menovitý výkon	W	270
Otáčky pri zaťažení	1/min	0 - 900
Počet otáčok voľnobehu	1/min	0 - 1 500
Krútiaci moment	Nm	9
Pokojoiný moment	Nm	24
Rozsah upínania skľučovadla	mm	1,5 - 13
vrtania do ocele Ø	mm	10
Ø vrtania do ušľachtilej ocele	mm	10
vrtania do hliníka Ø	mm	15
vrtania v dreve Ø	mm	30
Rezanie závitov		M 6
Závit na hriadeli vrtáčky		1/2"-20 UNF
Ø upínacieho hrdla	mm	43
Rozmer cez hrany	mm	23
Prípojný kábel so zástrčkou	m	5
Hmotnosť podľa EPTA	kg	1,8
Objednávacie číslo		7 205 53 60 00 0
EAN		4014586882468
Cena EUR bez DPH [PK01]		270,00
Cena EUR s DPH [PK01]		324,00

Prednosti FEIN:

- ▶ Vysoko výkonný motor FEIN s vysokou stabilitou otáčok pre konštantný vrtací postup v takmer každej aplikácii.
- ▶ Mimoriadne plochá a štíhla konštrukcia s vynikajúcim rozmerom cez hrany pre montážne práce aj na úzkych miestach a v rohoch.
- ▶ Automatické zaistenie vretena a jednopuzdrové rýchlopínacie skľučovadlo pre pohodlnú výmenu náradia.
- ▶ Kovové opláštenie prevodovky
- ▶ Teleso motora v hrncovej konštrukcii odolné voči skrúteniu.
- ▶ Presné upínadlo vrtáka z kovu.
- ▶ Samouťahujúce upínacie čeluste upínadla vrtáka.
- ▶ Vysoká presnosť vrtania.
- ▶ Senzitívna rukoväť FEIN.
- ▶ Elektronická regulácia otáčok.
- ▶ Pravotočivý / ľavotočivý chod.
- ▶ 5 metrový kábel.

V cene:

- 1 jednopuzdrové kovové rýchlopínacie skľučovadlo SUPRA SKE,
- 1 prídavná rukoväť

BOP 10

Kompaktná jednostupňová vrtáčka so silným prietahom do 10 mm v oceli pre montážne práce na mieste.



Príslušenstvo viď strana 70

Menovitý príkon	W	500
Menovitý výkon	W	270
Otáčky pri zaťažení	1/min	0 - 900
Počet otáčok voľnobehu	1/min	0 - 1 500
Krútiaci moment	Nm	9
Pokojoiný moment	Nm	24
Rozsah upínania skľučovadla	mm	1,5 - 13
vrtania do ocele Ø	mm	10
Ø vrtania do ušľachtilej ocele	mm	10
vrtania do hliníka Ø	mm	15
vrtania v dreve Ø	mm	30
Rezanie závitov		M 6
Závit na hriadeli vrtáčky		1/2"-20 UNF
Ø upínacieho hrdla	mm	43
Rozmer cez hrany	mm	23
Prípojný kábel so zástrčkou	m	5
Hmotnosť podľa EPTA	kg	1,8
Objednávacie číslo		7 205 53 61 00 0
EAN		4014586881980
Cena EUR bez DPH [PK01]		293,00
Cena EUR s DPH [PK01]		351,60

Prednosti FEIN:

- ▶ Vysoko výkonný motor FEIN s vysokou stabilitou otáčok pre konštantný vrtací postup v takmer každej aplikácii.
- ▶ Mimoriadne plochá a štíhla konštrukcia s vynikajúcim rozmerom cez hrany pre montážne práce aj na úzkych miestach a v rohoch.
- ▶ Automatické zaistenie vretena a jednopuzdrové rýchlopínacie skľučovadlo pre pohodlnú výmenu náradia.
- ▶ Kovové opláštenie prevodovky
- ▶ Teleso motora v hrncovej konštrukcii odolné voči skrúteniu.
- ▶ Presné upínadlo vrtáka z kovu.
- ▶ Samouťahujúce upínacie čeluste upínadla vrtáka.
- ▶ Vysoká presnosť vrtania.
- ▶ Senzitívna rukoväť FEIN.
- ▶ Elektronická regulácia otáčok.
- ▶ Pravotočivý / ľavotočivý chod.
- ▶ 5 metrový kábel.

V cene:

- 1 jednopuzdrové kovové rýchlopínacie skľučovadlo SUPRA SKE,
- 1 plastový kufrík na náradie, 1 prídavná rukoväť

BOP 10-2

Univerzálna 2-stupňová vrtáčka do 10 mm s ideálnym rozsahom otáčok pre oceľ a ušľachtilú oceľ.



Príslušenstvo viď strana 70

Menovitý príkon	W	500
Menovitý výkon	W	270
Otáčky pri zaťažení	1/min	0 - 460 / 0 - 1 350
Počet otáčok volnobehu	1/min	0 - 700 / 0 - 2 250
Krútiaci moment	Nm	20 / 7
Pokojoiný moment	Nm	50 / 16
Rozsah upínania skľučovadla	mm	1,5 - 13
vrtania do ocele Ø	mm	10
Ø vrtania do ušľachtilej ocele	mm	10
vrtania do hliníka Ø	mm	16
vrtania v dreve Ø	mm	35
Rezanie závitov		M 10
Závit na hriadeli vrtáčky		1/2"-20 UNF
Ø upínacieho hrdla	mm	43
Rozmer cez hrany	mm	23
Prípojný kábel so zástrčkou	m	5
Hmotnosť podľa EPTA	kg	2
Objednávacie číslo		7 205 54 60 00 0
EAN		4014586882512
Cena EUR bez DPH [PK01]		329,00
Cena EUR s DPH [PK01]		394,80

Prednosti FEIN:

- ▶ Mechanická dvojstupňová prevodovka na optimálne prispôsobenie otáčok pre najrozličnejšie účely použitia.
- ▶ Vysoko výkonný motor FEIN s vysokou stabilitou otáčok pre konštantný vrtací postup v takmer každej aplikácii.
- ▶ Automatické zaistenie vretena a jednopuzdrové rýchlopínacie skľučovadlo pre pohodlnú výmenu náradia.
- ▶ Kovové opláštenie prevodovky
- ▶ Teleso motora v hrncovej konštrukcii odolné voči skrúteniu.
- ▶ Presné upínadlo vrtáka z kovu.
- ▶ Samouťahujúce upínacie čeluste upínadla vrtáka.
- ▶ Vysoká presnosť vrtania.
- ▶ Senzitivná rukoväť FEIN.
- ▶ Elektronická regulácia otáčok.
- ▶ Pravotočivý / ľavotočivý chod.
- ▶ 5 metrový kábel.

V cene:

- 1 jednopuzdrové kovové rýchlopínacie skľučovadlo SUPRA SKE,
- 1 prídavná rukoväť

BOP 10-2

Univerzálna 2-stupňová vrtáčka do 10 mm s ideálnym rozsahom otáčok pre oceľ a ušľachtilú oceľ.



Príslušenstvo viď strana 70

Menovitý príkon	W	500
Menovitý výkon	W	270
Otáčky pri zaťažení	1/min	0 - 460 / 0 - 1 350
Počet otáčok volnobehu	1/min	0 - 700 / 0 - 2 250
Krútiaci moment	Nm	20 / 7
Pokojoiný moment	Nm	50 / 16
Rozsah upínania skľučovadla	mm	1,5 - 13
vrtania do ocele Ø	mm	10
Ø vrtania do ušľachtilej ocele	mm	10
vrtania do hliníka Ø	mm	16
vrtania v dreve Ø	mm	35
Rezanie závitov		M 10
Závit na hriadeli vrtáčky		1/2"-20 UNF
Ø upínacieho hrdla	mm	43
Rozmer cez hrany	mm	23
Prípojný kábel so zástrčkou	m	5
Hmotnosť podľa EPTA	kg	2
Objednávacie číslo		7 205 54 61 00 0
EAN		4014586881997
Cena EUR bez DPH [PK01]		352,00
Cena EUR s DPH [PK01]		422,40

Prednosti FEIN:

- ▶ Mechanická dvojstupňová prevodovka na optimálne prispôsobenie otáčok pre najrozličnejšie účely použitia.
- ▶ Vysoko výkonný motor FEIN s vysokou stabilitou otáčok pre konštantný vrtací postup v takmer každej aplikácii.
- ▶ Automatické zaistenie vretena a jednopuzdrové rýchlopínacie skľučovadlo pre pohodlnú výmenu náradia.
- ▶ Kovové opláštenie prevodovky
- ▶ Teleso motora v hrncovej konštrukcii odolné voči skrúteniu.
- ▶ Presné upínadlo vrtáka z kovu.
- ▶ Samouťahujúce upínacie čeluste upínadla vrtáka.
- ▶ Vysoká presnosť vrtania.
- ▶ Senzitivná rukoväť FEIN.
- ▶ Elektronická regulácia otáčok.
- ▶ Pravotočivý / ľavotočivý chod.
- ▶ 5 metrový kábel.

V cene:

- 1 jednopuzdrové kovové rýchlopínacie skľučovadlo SUPRA SKE,
- 1 prídavná rukoväť, 1 plastový kufřík na náradie



BOP 13-2

Univerzálna 2-stupňová vrtáčka do 13 mm s ideálnym rozsahom otáčok pre oceľ a ušľachtilú oceľ.



Príslušenstvo viď strana 70

Menovitý príkon	W	550
Menovitý výkon	W	300
Otáčky pri zaťažení	1/min	0 - 440 / 0 - 1 300
Počet otáčok volnobehu	1/min	0 - 680 / 0 - 2 200
Krútiaci moment	Nm	20 / 7
Pokoiový moment	Nm	50 / 16
Rozsah upínania skľučovadla	mm	1,5 - 13
vrtania do ocele Ø	mm	13
Ø vrtania do ušľachtilej ocele	mm	13
vrtania do hliníka Ø	mm	16
vrtania v dreve Ø	mm	37
Rezanie závitov		M 10
Závit na hriadeli vrtáčky		1/2"-20 UNF
Ø upínacieho hrdla	mm	43
Rozmer cez hrany	mm	23
Prípojny kábel so zástrčkou	m	5
Hmotnosť podľa EPTA	kg	2
Objednávacie číslo		7 205 55 60 00 0
EAN		4014586882567
Cena EUR bez DPH [PK01]		342,00
Cena EUR s DPH [PK01]		410,40

Prednosti FEIN:

- ▶ Vysoko výkonný motor FEIN s vysokou stabilitou otáčok pre konštantný vrtací postup v takmer každej aplikácii.
- ▶ Mechanická dvojstupňová prevodovka na optimálne prispôbenie otáčok pre najrozličnejšie účely použitia.
- ▶ Automatické zaistenie vretena a jednopuzdrové rýchlopínacie skľučovadlo pre pohodlnú výmenu náradia.
- ▶ 5 metrový kábel.
- ▶ Elektronická regulácia otáčok.
- ▶ Senzitívna rukoväť FEIN.
- ▶ Kovové opláštenie prevodovky
- ▶ Presné upínadlo vrtáka z kovu.
- ▶ Pravotočivý / ľavotočivý chod.
- ▶ Teleso motora v hrncovej konštrukcii odolné voči skrúteniu.
- ▶ Samouťahujúce upínacie čeluste upínadla vrtáka.
- ▶ Vysoká presnosť vrtania.

V cene:

- 1 jednopuzdrové kovové rýchlopínacie skľučovadlo SUPRA SKE,
- 1 prídavná rukoväť

BOP 13-2

Univerzálna 2-stupňová vrtáčka do 13 mm s ideálnym rozsahom otáčok pre oceľ a ušľachtilú oceľ.



Príslušenstvo viď strana 70

Menovitý príkon	W	550
Menovitý výkon	W	300
Otáčky pri zaťažení	1/min	0 - 440 / 0 - 1 300
Počet otáčok volnobehu	1/min	0 - 680 / 0 - 2 200
Krútiaci moment	Nm	20 / 7
Pokoiový moment	Nm	50 / 16
Rozsah upínania skľučovadla	mm	1,5 - 13
vrtania do ocele Ø	mm	13
Ø vrtania do ušľachtilej ocele	mm	13
vrtania do hliníka Ø	mm	16
vrtania v dreve Ø	mm	37
Rezanie závitov		M 10
Závit na hriadeli vrtáčky		1/2"-20 UNF
Ø upínacieho hrdla	mm	43
Rozmer cez hrany	mm	23
Prípojny kábel so zástrčkou	m	5
Hmotnosť podľa EPTA	kg	2
Objednávacie číslo		7 205 55 61 00 0
EAN		4014586882017
Cena EUR bez DPH [PK01]		369,00
Cena EUR s DPH [PK01]		442,80

Prednosti FEIN:

- ▶ Mechanická dvojstupňová prevodovka na optimálne prispôbenie otáčok pre najrozličnejšie účely použitia.
- ▶ Vysoko výkonný motor FEIN s vysokou stabilitou otáčok pre konštantný vrtací postup v takmer každej aplikácii.
- ▶ Automatické zaistenie vretena a jednopuzdrové rýchlopínacie skľučovadlo pre pohodlnú výmenu náradia.
- ▶ Kovové opláštenie prevodovky
- ▶ Teleso motora v hrncovej konštrukcii odolné voči skrúteniu.
- ▶ Presné upínadlo vrtáka z kovu.
- ▶ Samouťahujúce upínacie čeluste upínadla vrtáka.
- ▶ Vysoká presnosť vrtania.
- ▶ Senzitívna rukoväť FEIN.
- ▶ Elektronická regulácia otáčok.
- ▶ Pravotočivý / ľavotočivý chod.
- ▶ 5 metrový kábel.

V cene:

- 1 jednopuzdrové kovové rýchlopínacie skľučovadlo SUPRA SKE,
- 1 prídavná rukoväť, 1 plastový kufřík na náradie

BOS 16

Výkonná vítačka s reguláciou otáčok pre flexibilné použitie v oceliarskom stavebníctve.



Príslušenstvo viď strana 70

Menovitý príkon	W	1 200
Menovitý výkon	W	680
Otáčky pri zažatí	1/min	0 - 520
Počet otáčok volnobehu	1/min	0 - 520
Krútiaci moment	Nm	50
Pokojoiný moment	Nm	50 **
Rozsah upínania skľučovadla	mm	3 - 16
vrtania do ocele Ø	mm	16
Ø vrtania do ušľachtilej ocele	mm	16
vrtania do hliníka Ø	mm	20
vrtania v dreve Ø	mm	50
Ø vrtáka do ocele, dierovky	mm	80
Rezanie závitov		M 12
Zahlbovanie max. Ø	mm	31
Závit na hriadeli vítačky		1/2"-20 UNF
Ø upínacieho hrdla	mm	43
Rozmer cez hrany	mm	27
Prípojiny kábel so zástrčkou	m	4
Hmotnosť podľa EPTA	kg	3,5
Objednávacie číslo		7 205 47 60 00 0
EAN		4014586874463
Cena EUR bez DPH [PK01]		434,00
Cena EUR s DPH [PK01]		520,80

Prednosti FEIN:

- ▶ Výkonný 1 200-wattový motor s vysokou stabilitou otáčok pre konštantný vrtací postup.
- ▶ Efektívna a hospodárna práca s optimálnymi otáčkami prostredníctvom 6 elektronických stupňov otáčok.
- ▶ Flexibilné a univerzálne použitie vďaka pravotočivému/ľavotočivému chodu na rezanie závitov až do M12.
- ▶ ** Klzná spojka krútiaceho momentu.
- ▶ Kovová hlava prevodovky a hrncová konštrukcia telesa motora odolná voči skrúteniu pre vynikajúcu životnosť.
- ▶ Tachoelektronika s regulovanými otáčkami.
- ▶ Presné upínadlo vrtáka z kovu.
- ▶ Samouťahujúce upínacie čeluste upínadla vrtáka.
- ▶ Vysoká presnosť vrtania.
- ▶ Rýľová rukoväť pre optimálny prenos sily.
- ▶ Elektronická regulácia otáčok na presné navrtávanie.
- ▶ Upínacie hrdlo pre použitie v stojane na vítačky.

V cene:

1 jednopuzdrové kovové rýchlopínacie skľučovadlo SUPRA SKE, 1 prídavná rukoväť

BOS 16-2

Výkonná dvojrychlostná vítačka s reguláciou otáčok pre flexibilné použitie v oceliarskom stavebníctve.



Príslušenstvo viď strana 70

Menovitý príkon	W	1 200
Menovitý výkon	W	680
Otáčky pri zažatí	1/min	0 - 520 / 0 - 1 600
Počet otáčok volnobehu	1/min	0 - 520 / 0 - 1 600
Krútiaci moment	Nm	50 / 16
Pokojoiný moment	Nm	50 / 16 **
Rozsah upínania skľučovadla	mm	3 - 16
vrtania do ocele Ø	mm	16
Ø vrtania do ušľachtilej ocele	mm	16
vrtania do hliníka Ø	mm	20
vrtania v dreve Ø	mm	50
Ø vrtáka do ocele, dierovky	mm	80
Rezanie závitov		M 12
Zahlbovanie max. Ø	mm	31
Závit na hriadeli vítačky		1/2"-20 UNF
Ø upínacieho hrdla	mm	43
Rozmer cez hrany	mm	27
Prípojiny kábel so zástrčkou	m	4
Hmotnosť podľa EPTA	kg	3,7
Objednávacie číslo		7 205 49 60 00 0
EAN		4014586876443
Cena EUR bez DPH [PK01]		500,00
Cena EUR s DPH [PK01]		600,00

Prednosti FEIN:

- ▶ Výkonný 1 200-wattový motor s vysokou stabilitou otáčok pre konštantný vrtací postup.
- ▶ Mechanická dvojstupňová prevodovka na optimálne prispôsobenie otáčok pre najrozličnejšie účely použitia.
- ▶ Pravý/ ľavý chod.
- ▶ ** Klzná spojka krútiaceho momentu.
- ▶ Kovová hlava prevodovky a hrncová konštrukcia telesa motora odolná voči skrúteniu pre vynikajúcu životnosť.
- ▶ Tachoelektronika s regulovanými otáčkami.
- ▶ Presné upínadlo vrtáka z kovu.
- ▶ Samouťahujúce upínacie čeluste upínadla vrtáka.
- ▶ Vysoká presnosť vrtania.
- ▶ Rýľová rukoväť pre optimálny prenos sily.
- ▶ Elektronická regulácia otáčok na presné navrtávanie.
- ▶ Upínacie hrdlo pre použitie v stojane na vítačky.

V cene:

1 jednopuzdrové kovové rýchlopínacie skľučovadlo SUPRA SKE, 1 prídavná rukoväť

**DSke 672**

Veľká dvojstupňová vŕtačka s vysokým točivým momentom.



Príslušenstvo viď strana 70

Menovitý príkon	W	1 050
Menovitý výkon	W	650
Otáčky pri zaťažení	1/min	110 - 185 / 220 - 370
Počet otáčok volnobehu	1/min	120 - 270 / 240 - 540
vŕtania do ocele Ø	mm	26
Ø vŕtania do ušľachtilej ocele	mm	26
vŕtania do hliníka Ø	mm	32
vŕtania v dreve Ø	mm	50
Kužel na hriadelí vŕtačky		MK 3
Ø upínacieho hrdla	mm	63
Rozmer cez hrany	mm	41
Prípojňý kábel so zástrčkou	m	2,5
Hmotnosť podľa EPTA	kg	8,8
Objednávacie číslo		7 202 09 00 22 7
EAN		4014586802855
Cena EUR bez DPH [PK01]		1.262,00
Cena EUR s DPH [PK01]		1.514,40

Prednosti FEIN:

- ▶ Mechanická dvojstupňová prevodovka s ideálnym prevodovým pomerom pre vysoké krútiace momenty.
- ▶ Konštantná rýchlosť rezu vďaka elektronickej regulácii otáčok pre efektívnu a ekonomickú prácu.
- ▶ Upínací kužel MK 3 pre veľmi presné upnutie nástrojov a skvelé výsledky vŕtania.
- ▶ Predvolenie otáčok.
- ▶ Kovové opláštenie prevodovky
- ▶ Krížová rukoväť.
- ▶ Vynikajúca životnosť.
- ▶ Optimálne použiteľná v magnetických stojanoch pre vŕtačky FEIN.
- ▶ Rozsiahly program príslušenstva.

V cene:

1 prídavná rukoväť, 1 vyrážací klin

DDSk 672

Extrémne zaťažiteľná štvorstupňová ručná elektrická vŕtačka pre ťažké vŕtacie a vystružovacie práce.



Príslušenstvo viď strana 70

Menovitý príkon	W	1 050
Menovitý výkon	W	650
Otáčky pri zaťažení	1/min	120 / 190 / 330 / 520
Počet otáčok volnobehu	1/min	175 / 280 / 480 / 760
vŕtania do ocele Ø	mm	32
Ø vŕtania do ušľachtilej ocele	mm	32
vŕtania do hliníka Ø	mm	40
vŕtania v dreve Ø	mm	60
Kužel na hriadelí vŕtačky		MK 3
Ø upínacieho hrdla	mm	63
Rozmer cez hrany	mm	41
Prípojňý kábel so zástrčkou	m	2,5
Hmotnosť podľa EPTA	kg	9,4
Objednávacie číslo		7 202 06 00 22 9
EAN		4014586802749
Cena EUR bez DPH [PK01]		1.488,00
Cena EUR s DPH [PK01]		1.785,60

Prednosti FEIN:

- ▶ Mechanická štvorstupňová prevodovka s ideálnym odstupňovaním otáčok pre vysoké krútiace momenty.
- ▶ Upínací kužel MK 3 pre veľmi presné upnutie nástrojov a skvelé výsledky vŕtania.
- ▶ Robustná konštrukcia vďaka kovovému oplášteniu prevodovky pre najvyššie namáhanie a vynikajúcu životnosť.
- ▶ Krížová rukoväť.
- ▶ Optimálne použiteľná v magnetických stojanoch pre vŕtačky FEIN.
- ▶ Rozsiahly program príslušenstva.

V cene:

1 prídavná rukoväť, 1 vyrážací klin

DDSk 672-1

Univerzálna štvorstupňová ručná elektrická vŕtačka s pravým/ ľavým chodom a vysokou kapacitou vŕtania a rezania závitov.



Príslušenstvo viď strana 70

Menovitý príkon	W	900
Menovitý výkon	W	500
Otáčky pri zaťažení	1/min	100 / 150 / 260 / 420
Počet otáčok volnobehu	1/min	170 / 250 / 450 / 700
vŕtania do ocele Ø	mm	32
Ø vŕtania do ušľachtilej ocele	mm	32
vŕtania do hliníka Ø	mm	40
vŕtania v dreve Ø	mm	60
Rezanie závitov		M 20
Kužel na hriadelí vŕtačky		MK 3
Ø upínacieho hrdla	mm	63
Rozmer cez hrany	mm	41
Prípojňý kábel so zástrčkou	m	2,5
Hmotnosť podľa EPTA	kg	9,6
Objednávacie číslo		7 205 01 00 22 8
EAN		4014586804453
Cena EUR bez DPH [PK01]		1.534,00
Cena EUR s DPH [PK01]		1.840,80

Prednosti FEIN:

- ▶ Upínací kužel MK 3 pre veľmi presné upnutie nástrojov a skvelé výsledky vŕtania.
- ▶ Mechanická štvorstupňová prevodovka s ideálnym odstupňovaním otáčok pre vysoké krútiace momenty.
- ▶ Pravý / ľavý chod pre rezanie závitov do M 20 v prípade použitia s magnetickými vŕtacími stojanmi FEIN.
- ▶ Extrémne zaťažiteľná.
- ▶ Kovové opláštenie prevodovky
- ▶ Krížová rukoväť.
- ▶ Vynikajúca životnosť.
- ▶ Optimálne použiteľná v magnetických stojanoch pre vŕtačky FEIN.
- ▶ Rozsiahly program príslušenstva.

V cene:

1 prídavná rukoväť, 1 vyrážací klin

ASq 672-1

Pomalobežná elektrická vrtačka a hnací stroj s najvyšším krútiacim momentom.



Príslušenstvo viď strana 70

Menovitý príkon	W	900
Menovitý výkon	W	500
Otáčky pri zaťažení	1/min	60
Počet otáčok volnobehu	1/min	100
vrtania do ocele Ø	mm	38
Ø vrtania do ušľachtilej ocele	mm	38
Vystružovanie	mm	40
Valcovanie trubiek Ø	mm	65
Rezanie závitov		M 30/R 1"
Kužel na hriadeľ vrtačky		MK 4
Prípojňý kábel so zástrčkou	m	2,5
Hmotnosť podľa EPTA	kg	10,6
Objednávacie číslo		7 205 03 00 22 0
EAN		4014586804569
Cena EUR bez DPH [PK01]		1.734,00
Cena EUR s DPH [PK01]		2.080,80

Prednosti FEIN:

- ▶ Mimoriadne vysoký krútiaci moment na pohon kladiek, vretien, regulátorov atď.
- ▶ Upínací kužel MK 4 pre veľmi presné upnutie nástrojov a skvelé výsledky vrtania.
- ▶ Pravý / ľavý chod pre rezanie závitov do M 30 v stacionárnej prevádzke s magnetickými vrtacími stojanmi FEIN.
- ▶ Kovové opláštenie prevodovky
- ▶ Križová rukoväť.
- ▶ Vynikajúca životnosť.
- ▶ Optimálne použiteľná v magnetických stojanoch pre vrtačky FEIN.
- ▶ Rozsiahly program príslušenstva.

V cene:

1 prídavná rukoväť, 1 vyrážací klin, 1 závesné očko

Vítačky

Príslušenstvo BOP 6, BOP 10, BOP 10-2, BOP 13-2



Kufor na náradie

s vložkou do kufra a plastovou skrinkou
Plast, vnútorné rozmery: 470 x 275 x 116 mm

Objednávacie číslo	Cena EUR bez DPH	Cena EUR s DPH
3 39 01 118 48 0	48,95	58,74



Rýchlopínacie skľučovadlo

Jednopuzdrové kovové rýchlopínacie skľučovadlo SUPRA SKE so zaistením upínacej sily, upnutím skľučovadla 1/2"-20 UNF

Rozsah upínania skľučovadla mm	Objednávacie číslo	Cena EUR bez DPH	Cena EUR s DPH
0,5 - 10	6 32 05 036 01 0	66,64	79,97



Rýchlopínacie skľučovadlo

Jednopuzdrové kovové rýchlopínacie skľučovadlo SUPRA SKE so zaistením upínacej sily, upnutím skľučovadla 1/2" - 20 UNF

Rozsah upínania skľučovadla mm	Objednávacie číslo	Cena EUR bez DPH	Cena EUR s DPH
1,5-13	6 32 05 035 01 0	69,07	82,88

Otvorený kľúč SW17

Objednávacie číslo	Cena EUR bez DPH	Cena EUR s DPH
6 29 03 002 00 9	5,57	6,68

Závesné zariadenie

k zaveseniu na vyvažovač zvislé

Objednávacie číslo	Cena EUR bez DPH	Cena EUR s DPH
3 02 32 046 00 8	2,34	2,81



Závesné zariadenie

k zaveseniu na vyvažovač vodorovne a zvislé

Objednávacie číslo	Cena EUR bez DPH	Cena EUR s DPH
3 21 25 050 00 7	9,70	11,64

Híbkový doraz

Objednávacie číslo	Cena EUR bez DPH	Cena EUR s DPH
3 21 27 005 00 6	5,45	6,54

Ochranný kryt

na povrchovú ochranu obrobkov pred mechanickým poškodením

Verzia	Objednávacie číslo	Cena EUR bez DPH	Cena EUR s DPH
BOP 10	3 14 20 131 01 0	11,68	14,02
BOP 10-2/13-2	3 14 20 132 01 0	11,68	14,02



Pasta na rezanie

Mazivo na opracovanie plechu.

Objednávacie číslo	Cena EUR bez DPH	Cena EUR s DPH
3 21 32 020 12 9	14,11	16,93

Príslušenstvo BOS 16, BOS 16-2



Kufor na náradie

Kov

Šírka mm	Dĺžka mm	Výška mm	Objednávacie číslo	Cena EUR bez DPH	Cena EUR s DPH
240	690	160	3 39 01 022 01 4	47,78	57,34



Miešadlo

600 mm dlhé, Ø 110 mm

Objednávacie číslo	Cena EUR bez DPH	Cena EUR s DPH
6 39 02 002 01 3	80,38	96,46



Rýchlopínacie skľučovadlo

Jednopuzdrové kovové rýchlopínacie skľučovadlo SUPRA SKE so zaistením upínacej sily, upnutím skľučovadla 1/2" - 20 UNF

Rozsah upínania skľučovadla mm	Hmotnosť kg	Objednávacie číslo	Cena EUR bez DPH	Cena EUR s DPH
3-16	0,56	6 32 05 038 01 0	101,52	121,82



Rýchlopínacie sklúčovadlo
Upínanie sklúčovadla 1/2"-20 UNF
tvar so špičkou R

Rozsah upínania sklúčovadla mm	Hmotnosť kg	Objednávacie číslo	Cena EUR bez DPH	Cena EUR s DPH
1-13	0,54	6 32 05 033 01 0	81,19	97,43



Skľučovadlo s ozubeným vencom
Upínanie sklúčovadla 1/2"-20 UNF

Rozsah upínania sklúčovadla mm	Hmotnosť kg	Objednávacie číslo	Cena EUR bez DPH	Cena EUR s DPH
1-10	0,3	6 32 03 034 01 0	30,52	36,62
1.5-13	0,38	6 32 03 041 01 4	39,09	46,91

Príslušenstvo DSke 672, DDSk 671-1, DDSk 672



Kufor na náradie
Kov, 400 x 400 x 130 mm

Objednávacie číslo	Cena EUR bez DPH	Cena EUR s DPH
3 39 01 032 01 3	49,27	59,12



Rýchlopínacie sklúčovadlo
Upínanie sklúčovadla B 16
tvar so špičkou R

Rozsah upínania sklúčovadla mm	Hmotnosť kg	Objednávacie číslo	Cena EUR bez DPH	Cena EUR s DPH
0-10	0,61	6 32 04 016 00 7	62,88	75,46
1-13	0,88	6 32 04 017 00 1	74,57	89,48
3-16	1,14	6 32 04 025 00 3	87,87	105,44



Rýchlopínacie sklúčovadlo
Upínanie sklúčovadla B 16
tvar so špičkou R, so poistkou upínacej sily

Rozsah upínania sklúčovadla mm	Hmotnosť kg	Objednávacie číslo	Cena EUR bez DPH	Cena EUR s DPH
1-13	0,56	6 32 04 032 00 6	80,06	96,07



Skľučovadlo s ozubeným vencom
Upínanie sklúčovadla B 16

Rozsah upínania sklúčovadla mm	Hmotnosť kg	Objednávacie číslo	Cena EUR bez DPH	Cena EUR s DPH
1.5-13	0,41	6 32 02 030 01 5	42,28	50,74
1-16	0,64	6 32 02 037 01 0	59,61	71,53



Upínací trň
pre vítačky s Morse kuželom

Upínanie	Objednávacie číslo	Cena EUR bez DPH	Cena EUR s DPH
MK 3/B 16	6 33 01 012 00 5	12,14	14,57
MK 3/B 22	6 33 01 014 00 7	16,52	19,82



Redukcia
pre Morse kužel

Upínanie	Objednávacie číslo	Cena EUR bez DPH	Cena EUR s DPH
MK 3/MK 4	6 33 04 004 00 0	95,14	114,17



Redukcia
pre Morse kužel

Objednávacie číslo	Cena EUR bez DPH	Cena EUR s DPH
6 33 02 003 00 4	14,50	17,40



Vyrážací klin

Upínanie	Dĺžka mm	Objednávacie číslo	Cena EUR bez DPH	Cena EUR s DPH
MK 1/MK 2	140	6 33 05 003 00 3	5,81	6,97
MK 3/MK 4	190	6 33 05 004 00 1	5,92	7,10

Príslušenstvo ASq 672-1



Skľučovadlo s ozubeným vencom
Upínanie sklúčovadla B 22

Rozsah upínania sklúčovadla mm	Vonkajší Ø mm	Upínanie sklúčovadla	Hmotnosť kg	Objednávacie číslo	Cena EUR bez DPH	Cena EUR s DPH
5-20	75	B 22	1,55	6 32 02 022 01 8	96,78	116,14



Upínací trň
pre vítačky s Morse kuželom

Upínanie	Objednávacie číslo	Cena EUR bez DPH	Cena EUR s DPH
MK 4/B 22	6 33 01 016 00 4	32,19	38,63



Redukcia
pre Morse kužel

Upínanie	Objednávacie číslo	Cena EUR bez DPH	Cena EUR s DPH
MK 4/MK 3	6 33 02 004 00 2	21,33	25,60

Príslušenstvo ASq 672-1, DSke 672, DDSk 672-1, DDSk 672

Bezpečnostná trecia spojka

s MK 3 upevnením a výstupom Ø 30 mm, rozsah nastavenia 15-80 Nm pre otáčky 0-500/min, hmotnosť 2,2 kg, vrátane gumového krúžku, valcového kolíka, upínacej objímky a hákového kľúča

Objednávacie číslo	Cena EUR bez DPH	Cena EUR s DPH
9 01 05 002 01 8	976,75	1.172,10

WBP 10



Príslušenstvo viď strana 72
 Variant stroja s akumulátorom pozri strana 53

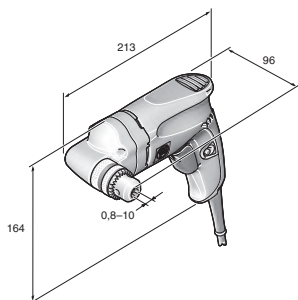

WBP 10

Extrémne malá uhlová vrtáčka pre prácu na ťažko prístupných miestach.

Menovitý príkon	W	500
Menovitý výkon	W	270
Otáčky pri zaťažení	1/min	0 - 1 030
Počet otáčok voľnobehu	1/min	0 - 1 830
Krútiaci moment	Nm	8
Pokojevý moment	Nm	21
Rozsah upínania skľučovadla	mm	0,8 - 10
vrtania do ocele Ø	mm	10
Ø vrtania do ušľachtilej ocele	mm	10
vrtania do hliníka Ø	mm	15
vrtania v dreve Ø	mm	25
Rezanie závitov		M 6
Kužel na hriadeli vrtáčky		B 10
Rozmer cez hrany	mm	17
Prípojný kábel so zástrčkou	m	5
Hmotnosť podľa EPTA	kg	1,5
Objednávacie číslo		7 205 51 60 00 0
EAN		4014586878843
Cena EUR bez DPH [PK01]		327,00
Cena EUR s DPH [PK01]		392,40

Prednosti FEIN:

- ▶ Vysoko výkonný motor FEIN s vysokou stabilitou otáčok pre konštantný vrtací postup v takmer každej aplikácii.
- ▶ Obzvlášť plochá a úzka konštrukcia so 17 mm rozmerom cez hrany a výškou hlavy prevodovky 96 mm pre prácu na úzkych miestach a v rohoch.
- ▶ Flexibilné a univerzálne použitie vďaka pravotočivému/ľavotočivému chodu na rezanie závitov až do M6.
- ▶ Kovové opláštenie prevodovky
- ▶ Kuželový výstupný upínací hriadeľ závitorezu.
- ▶ Presné upínadlo vrtáka z kovu.
- ▶ Vysoká presnosť vrtania.
- ▶ Teleso motora v hrnčovej konštrukcii odolné voči skrúteniu.
- ▶ Senzitívna rukoväť FEIN.
- ▶ 5 metrový kábel.

V cene:

1 skľučovadlo s ozubeným vencom a rozsahom upínania do 10 mm, 1 kľúč skľučovadla

Uhlové vrtáčky

Príslušenstvo WBP 10



Kufor na náradie

Plast, vnútorné rozmery: 470 x 275 x 116 mm

Objednávacie číslo	Cena EUR bez DPH	Cena EUR s DPH
3 39 01 118 01 0	37,26	44,71



Plastová krabička

Vložka do kufra s uzatvárateľným vekom na malé diely a príslušenstvo, ku kufru na náradie 3 39 01 118 01 0, max 5 ks/kufor.

Objednávacie číslo	Cena EUR bez DPH	Cena EUR s DPH
3 39 01 119 00 0	3,97	4,76



Skľučovadlo s ozubeným vencom

Upínanie skľučovadla B 10

Rozsah upínania skľučovadla mm	Hmotnosť kg	Objednávacie číslo	Cena EUR bez DPH	Cena EUR s DPH
0,5-8	0,14	6 32 02 043 01 0	28,98	34,78
0,8-10	0,22	6 32 02 044 01 8	31,93	38,32



	IBS 16	MBS 16 X	MBS 25 F	MBS 32 F	
	Priemyselný stojan na vrtačky do kapacity vrtania 16 mm.	Flexibilný magnetický stojan pre ručné vrtačky do priemeru vrtania 16 mm.	Flexibilný magnetický stojan pre ručné vrtačky do priemeru vrtania 25 mm.	Flexibilný magnetický stojan pre ručné vrtačky s presným nastavením do priemeru vrtania 32 mm.	
Strana	74	74	74	75	
Technické údaje	Špirálový vrták max. Ø	16 mm	16 mm	25 mm	32 mm
	Vystružovanie max. Ø	16 mm	16 mm	25 mm	40 mm
	Rozsah otáčania vrtacieho stojana			7°	350°
	Nastaviteľný rozsah vrtacieho stojana			6 mm	10 mm
	Rezanie závitov	M 12	M 12	M 20	M 24
	Pre upínacie hrdlo Ø	53 mm	43 mm	53 mm	63 mm
	Zdvih	145 mm	145 mm	145 mm	178 mm
	Celkový rozsah zdvihu:	295 mm	325 mm	290 mm	365 mm
	Rozmery magnetického podstavca:		195 x 90 mm	205 x 95 mm	220 x 100 mm
	Magnetická pridržiavacia sila		12 500 N	14 000 N	18 000 N
Hmotnosť podľa EPTA	8 kg	9,5 kg	12,5 kg	21,8 kg	

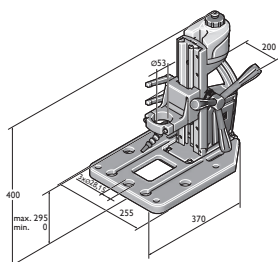

IBS 16

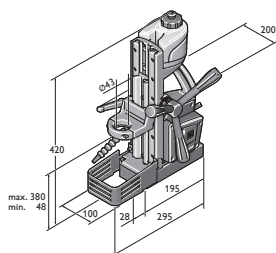

MBS 16 X

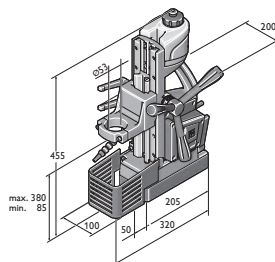

MBS 25 F

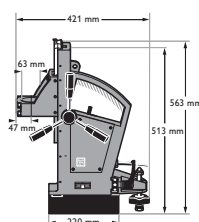

MBS 32 F

IBS 16

Priemyselný stojan na vrtačky do kapacity vrtania 16 mm.



Pre upínacie hrdlo Ø	mm	53
Špirálový vrták max. Ø	mm	16
Rezanie závitov		M 12
Zahlbovanie max. Ø	mm	50
Vystružovanie max. Ø	mm	16
Zdvih	mm	145
Celkový rozsah zdvíhu:	mm	295
Hmotnosť podľa EPTA	kg	8
Objednávacie číslo		9 03 20 223 00 0
EAN		4014586878515
Cena EUR bez DPH [PK01]		436,00
Cena EUR s DPH [PK01]		523,20

Prednosti FEIN:

- ▶ Ľahký a kompaktný priemyselný stojan na vrtačky s hliníkovou základnou doskou pre univerzálne použitie, ako je vrtanie, rezanie závitov, vystružovanie a hĺbenie.
- ▶ Dvojité vedenie vrtacieho motora pre použitie s najväčšími vrtacími nástrojmi.
- ▶ Základná doska s vrtacím obrazcom pre zvráacie stoly Demmeler a Siegmund systém 28.
- ▶ Integrovaná nádrž na chladiaci prostriedok s ohybnou článkovou hadicou.
- ▶ Posuvné ručné koleso s možnosťou zmeny strán.
- ▶ Výška šmýkadla nastaviteľná bez použitia náradia.

V cene:

- 1 gravitačné zariadenie pre mazáciu a chladiacu kvapalinu,
- 1 Flexibilná kĺbová hadica, 1 redukčný krúžok Ø 43 mm

Príslušenstvo vid' strana 75

MBS 16 X

Flexibilný magnetický stojan pre ručné vrtačky do priemeru vrtania 16 mm.



Menovitý príkon	W	100
Zástrčka max.:	A	16
Pre upínacie hrdlo Ø	mm	43
Špirálový vrták max. Ø	mm	16
Rezanie závitov		M 12
Zahlbovanie max. Ø	mm	50
Vystružovanie max. Ø	mm	16
Zdvih	mm	145
Celkový rozsah zdvíhu:	mm	325
Magnetická pridržiavacia sila	N	12 500
Rozmery magnetického podstavca:	mm	195 x 90
Prípojný kábel so zástrčkou	m	4
Hmotnosť podľa EPTA	kg	9,5
Objednávacie číslo		9 03 18 223 00 0
EAN		4014586878034
Cena EUR bez DPH [PK01]		927,00
Cena EUR s DPH [PK01]		1.112,40

Prednosti FEIN:

- ▶ Ľahký a kompaktný magnetický stojan na vrtačky pre univerzálne použitie, ako je vrtanie, rezanie závitov, vystružovanie a hĺbenie.
- ▶ Dvojité vedenie vrtacieho motora pre použitie s najväčšími vrtacími nástrojmi.
- ▶ Veľká magnetická pridržiavacia sila a bezpečnostné spínanie zaručujú bezpečnú prácu v každej polohe.
- ▶ Integrovaná nádrž na chladiaci prostriedok s ohybnou článkovou hadicou.
- ▶ Posuvné ručné koleso s možnosťou zmeny strán.
- ▶ Výška šmýkadla nastaviteľná bez použitia náradia.

V cene:

- 1 gravitačné zariadenie pre mazáciu a chladiacu kvapalinu,
- 1 upínací bezpečnostný pás, 1 protidotyková ochrana

Príslušenstvo vid' strana 75

MBS 25 F

Flexibilný magnetický stojan pre ručné vrtačky do priemeru vrtania 25 mm.



Menovitý príkon	W	100
Zástrčka max.:	A	16
Pre upínacie hrdlo Ø	mm	53
Špirálový vrták max. Ø	mm	25
Rezanie závitov		M 20
Zahlbovanie max. Ø	mm	50
Vystružovanie max. Ø	mm	25
Zdvih	mm	145
Celkový rozsah zdvíhu:	mm	290
Nastaviteľný rozsah vrtacieho stojana	mm	6
Rozsah otáčania vrtacieho stojana		7°
Magnetická pridržiavacia sila	N	14 000
Rozmery magnetického podstavca:	mm	205 x 95
Prípojný kábel so zástrčkou	m	4
Hmotnosť podľa EPTA	kg	12,5
Objednávacie číslo		9 03 19 223 00 0
EAN		4014586878041
Cena EUR bez DPH [PK01]		1.309,00
Cena EUR s DPH [PK01]		1.570,80

Prednosti FEIN:

- ▶ Univerzálne použiteľné na vrtanie, rezanie závitov, vystružovanie a zahlbovanie.
- ▶ Presné nastavenie vrtacieho vretena na pohodlné vycentrovanie stroja.
- ▶ Dvojité vedenie vrtacieho motora pre použitie s najväčšími vrtacími nástrojmi.
- ▶ Posuvné ručné koleso s možnosťou zmeny strán.
- ▶ Integrovaná nádrž na chladiaci prostriedok s ohybnou článkovou hadicou.
- ▶ Vysoká magnetická pridržiavacia sila.
- ▶ Výška šmýkadla nastaviteľná bez použitia náradia.

V cene:

- 1 gravitačné zariadenie pre mazáciu a chladiacu kvapalinu,
- 1 upínací bezpečnostný pás, 1 protidotyková ochrana,
- 1 redukčný krúžok Ø 43 mm

Príslušenstvo vid' strana 75



MBS 32 F

Flexibilný magnetický stojan pre ručné vrtačky s presným nastavením do priemeru vrtania 32 mm.



Príslušenstvo viď strana 75

Menovitý príkon	W	130
Zástrčka max.:	A	16
Pre upínacie hrdlo Ø	mm	63
Špirálový vrták max. Ø	mm	32
Rezanie závitov		M 24
Vystružovanie max. Ø	mm	40
Zdvih	mm	178
Celkový rozsah zdvihu:	mm	365
Nastaviteľný rozsah vrtacieho stojana	mm	10
Rozsah otáčania vrtacieho stojana		350°
Magnetická pridržiavacia sila	N	18 000
Rozmery magnetického podstavca:	mm	220 x 100
Prípojný kábel so zástrčkou	m	4
Hmotnosť podľa EPTA	kg	21,8
Objednávacie číslo		9 03 16 223 00 8
EAN		4014586847924
Cena EUR bez DPH [PK01]		2.462,00
Cena EUR s DPH [PK01]		2.954,40

Prednosti FEIN:

- ▶ Univerzálne použiteľné na vrtanie, rezanie závitov, vystružovanie a zahľbovanie.
- ▶ Po upnutí elektromagnetom je možné ľahko a presne nastaviť a centrováť pozíciu nástroja.
- ▶ Veľká magnetická pridržiavacia sila a bezpečnostné spínanie zaručujú bezpečnú prácu v každej polohe.
- ▶ Plynulé nastavenie rozsahu zdvihu.
- ▶ Kompaktná konštrukcia.
- ▶ Optimálny pomer hmotnosti a výkonu.
- ▶ Robustné a presné dvojité rybinové vedenie.
- ▶ Univerzálne použiteľný pre strojné zariadenia s upínacím hrdlom.

V cene:

1 upínací pás, 1 hák na špony, 1 kryt na ochranu pred šponami, 2 kľúče

Vrtanie

Magnetický stojan vrtačky

Príslušenstvo IBS 16



Redukčné objímky

na upevnenie stroja s upínacím hrdlom Ø 43 mm, napr. Dseu 638, Asz(e)/Dse 648
FEIN BOS, KBH

mm	Objednávacie číslo	Cena EUR bez DPH	Cena EUR s DPH
53 / 43	3 26 23 014 01 0	32,77	39,32

Prizmový zverák

Objednávacie číslo	Cena EUR bez DPH	Cena EUR s DPH
9 07 01 002 01 0	103,95	124,74

Montážna súprava zveráku

Objednávacie číslo	Cena EUR bez DPH	Cena EUR s DPH
6 41 31 019 01 0	26,15	31,38

Adaptérová doska pre magnetické vrtačky na korunkové vrtanie

Objednávacie číslo	Cena EUR bez DPH	Cena EUR s DPH
3 24 22 326 01 0	42,61	51,13

Príslušenstvo MBS 16 X



Redukčné objímky

na upnutie stroja s upínacím hrdlom Ø 33 mm, napr. Asye/Aske(u)/ Dske(u) 636

mm	Objednávacie číslo	Cena EUR bez DPH	Cena EUR s DPH
43 / 33	3 26 23 012 01 9	32,77	39,32



Redukčné objímky

na upnutie strojov s upínacím hrdlom Ø 38 mm

mm	Objednávacie číslo	Cena EUR bez DPH	Cena EUR s DPH
43 / 38	3 26 23 013 00 4	32,77	39,32

Príslušenstvo MBS 25 F



Redukčné objímky

na upnutie strojov s upínacím hrdlom Ø 38 mm

mm	Objednávacie číslo	Cena EUR bez DPH	Cena EUR s DPH
53 / 38	3 26 23 010 00 8	32,77	39,32



Redukčné objímky

na upevnenie stroja s upínacím hrdlom Ø 43 mm, napr. Dseu 638, Asz(e)/Dse 648

mm	Objednávacie číslo	Cena EUR bez DPH	Cena EUR s DPH
53 / 43	3 26 23 009 00 6	32,77	39,32



Redukčné objímky

na upevnenie stroja s upínacím hrdlom Ø 43 mm, napr. Dseu 638, Asz(e)/Dse 648
FEIN BOS, KBH

mm	Objednávacie číslo	Cena EUR bez DPH	Cena EUR s DPH
53 / 43	3 26 23 014 01 0	32,77	39,32

Príslušenstvo MBS 16 X, MBS 25 F, MBS 32 F



Doska s prísavkami

pre nemagnetické materiály, 250 x 330 x 110 mm

Objednávacie číslo	Cena EUR bez DPH	Cena EUR s DPH
9 26 02 054 01 6	465,89	559,07



Vákuová prísavná doska

pre nemagnetické materiály a štruktúrovaný podklad (ryhovaný plech, plech so štruktúrovaným povrchom)
Vákuová doska 396 x 200 x 95 mm

Objednávacie číslo	Cena EUR bez DPH	Cena EUR s DPH
9 26 02 057 01 7	484,09	580,91



Zariadenie na vrtanie rúr

vrátane upínacieho popruhu, na vytváranie otvorov do rúr s Ø rúr od 60 do 300 mm, 220 x 130 mm.

Objednávacie číslo	Cena EUR bez DPH	Cena EUR s DPH
9 26 02 055 01 0	253,83	304,60



Vákuové čerpadlo

nasávané množstvo 0,015 m³/min, 0,8 baru, 92 W, hmotnosť 2,5 kg, vrátane sacej hadice

Objednávacie číslo	Cena EUR bez DPH	Cena EUR s DPH
9 26 01 022 01 3	499,09	598,91

GWP 10

Rýchly a presný závitový vrták s reverznou prevodovkou pre kratšie pracovné časy.



Príslušenstvo viď strana 77
 Variant stroja s akumulátorom pozri strana 57

Menovitý príkon	W	450
Menovitý výkon	W	250
Voľnobežné otáčky pri ľavom chode	1/min	0 - 1 000
Otáčky pri zaťažení pri rezaní	1/min	0 - 450
Otáčky pri zaťažení pri ľavom chode	1/min	0 - 680
Krútiaci moment	Nm	21
Pokojevý moment	Nm	53
Rezanie závitů do ocele		M 10
Závit v ušľachtilej oceli		M 10
Kužel na hriadeľi vrtáčky		B 12
Ø upínacieho hrdla	mm	43
Rozmer cez hrany	mm	23
Prípojňý kábel so zástrčkou	m	5
Hmotnosť podľa EPTA	kg	1,6
Objednávacie číslo		7 209 38 60 00 0
EAN		4014586881256
Cena EUR bez DPH [PK01]		599,00
Cena EUR s DPH [PK01]		718,80

Prednosti FEIN:

- ▶ Jedinečná rýchlosť vďaka reverznej prevodovke na automatickú zmenu smeru otáčania pri spätnom chode vrtacieho vretena zo závitového vrtáku. Rýchly spätný chod s otáčkami 680 ot./min pre kratšie taktovacie časy.
- ▶ Vynikajúca presnosť vďaka spojenia vrtacieho hriadeľa so závitovým puzdrom bez vôle a kuželovitého upnutia B12 pre vysokú obehovú presnosť. Formované upnutie závitového vrtáku v puzdre závitů pre najlepšie pracovné výsledky.
- ▶ Rukoväť FEIN Sensitiv na prenesenie posunovacej sily v priamej osi vrtania pri výbornej polohe vo vodiacej ruke.
- ▶ Vysokovýkonný motor FEIN so stabilnými otáčkami.
- ▶ Malý rozmer cez hrany 23 mm.
- ▶ Kovové opláštenie prevodovky
- ▶ Teleso motora v hrncovej konštrukcii odolné voči skrúteniu.

V cene:

1 prídavná rukoväť, **Rozsah dodávky bez závitového puzdra**



Ďalšie príslušenstvo

**Plastová krabička**

Vložka do kufra s uzatvárateľným vekom na malé diely a príslušenstvo, ku kufru na náradie 3 39 01 118 01 0, max 5 ks/kufor.

Objednávacie číslo	Cena EUR bez DPH	Cena EUR s DPH
3 39 01 119 00 0	3,97	4,76

**Kufor na náradie**

Plast, vnútorné rozmery: 470 x 275 x 116 mm

Objednávacie číslo	Cena EUR bez DPH	Cena EUR s DPH
3 39 01 118 01 0	37,26	44,71

**Pasta na rezanie**

Mazivo na opracovanie plechu.

Objednávacie číslo	Cena EUR bez DPH	Cena EUR s DPH
3 21 32 020 12 9	14,11	16,93

Príslušenstvo GWP 10

**Klieštinové skľučovadlo**

s upínacími klieštinami 3,5/4,5/6 mm

Objednávacie číslo	Cena EUR bez DPH	Cena EUR s DPH
6 32 06 063 01 2	81,83	98,20

**Výkonné klieštinové skľučovadlo**

s upínacími klieštinami 3,5/4,5/6 mm

Objednávacie číslo	Cena EUR bez DPH	Cena EUR s DPH
6 32 06 076 02 2	128,31	153,97

**Upínacie klieštiny**pre klieštinové skľučovadlá
M2 (DIN 352, DIN 371), M4 (DIN 357, DIN 376)

Ø mm	Štvorhran mm	Objednávacie číslo	Cena EUR bez DPH	Cena EUR s DPH
2,8	2,1	6 32 06 077 00 1	22,74	27,29

**Upínacie klieštiny**pre klieštinové skľučovadlá
M3 (DIN 352, DIN 371), M5 (DIN 357, DIN 376)

Ø mm	Štvorhran mm	Objednávacie číslo	Cena EUR bez DPH	Cena EUR s DPH
3,5	2,7	6 32 06 064 00 1	22,74	27,29

**Upínacie klieštiny**pre klieštinové skľučovadlá
M4 (DIN 352, DIN 371), M6 (DIN 357, DIN 376)

Ø mm	Štvorhran mm	Objednávacie číslo	Cena EUR bez DPH	Cena EUR s DPH
4,5	3,4	6 32 06 065 00 5	22,74	27,29

**Upínacie klieštiny**pre klieštinové skľučovadlá
M5 (DIN 352, DIN 371), M6 (DIN 352), M7 (DIN 352),
M8 (DIN 352, DIN 357, DIN 376)

Ø mm	Štvorhran mm	Objednávacie číslo	Cena EUR bez DPH	Cena EUR s DPH
6	4,9	6 32 06 066 00 8	22,74	27,29

**Upínacie klieštiny**pre klieštinové skľučovadlá
M7 (DIN 371), M9 (DIN 352) M 10 (DIN 352, DIN 357,
DIN 376)

Ø mm	Štvorhran mm	Objednávacie číslo	Cena EUR bez DPH	Cena EUR s DPH
7	5,5	6 32 06 070 00 6	22,74	27,29

**Upínacie klieštiny**pre klieštinové skľučovadlá
M8 (DIN 371), M11 (DIN 352)

Ø mm	Štvorhran mm	Objednávacie číslo	Cena EUR bez DPH	Cena EUR s DPH
8	6,2	6 32 06 078 00 9	22,74	27,29

**Upínacie klieštiny**pre klieštinové skľučovadlá
M10 (DIN 371)

Ø mm	Štvorhran mm	Objednávacie číslo	Cena EUR bez DPH	Cena EUR s DPH
10	8	6 32 06 079 00 3	22,09	26,51

**Upínacie klieštiny**pre klieštinové skľučovadlá
M12 (DIN 357, DIN 371, DIN 376)

Ø mm	Štvorhran mm	Objednávacie číslo	Cena EUR bez DPH	Cena EUR s DPH
9	7	6 32 06 075 00 4	22,74	27,29

**Čelustové skľučovadlo (BF)**

na priame upnutie stopky závitníka 2,0 - 8,1 mm pomocou kľúča

Objednávacie číslo	Cena EUR bez DPH	Cena EUR s DPH
6 32 06 019 00 9	83,40	100,08

**Výkonné čelustové skľučovadlo (PBF)**

na priame upnutie stopky závitníka 2,0 - 8,1 mm pomocou kľúča

Objednávacie číslo	Cena EUR bez DPH	Cena EUR s DPH
6 32 06 041 00 8	123,11	147,73

**Vyrážací klin**pre skľučovadlá s upínaním do B 12, dĺžka 125 mm, balenie po
2 kusoch

Upínanie	Dĺžka mm	Objednávacie číslo	Cena EUR bez DPH	Cena EUR s DPH
B 12	125	6 33 05 009 01 3	27,66	33,19

Híbkový doraz

Objednávacie číslo	Cena EUR bez DPH	Cena EUR s DPH
3 21 27 005 00 6	5,45	6,54

**Závesné zariadenie**k zaveseniu na vyvažovač
vodorovne a zvisle

Objednávacie číslo	Cena EUR bez DPH	Cena EUR s DPH
3 21 25 050 00 7	9,70	11,64



Spoločlivé skrutkovanie: To je program skrutkovačov FEIN.

S extrémnou spoľahlivosťou a špeciálnym prispôbením na predpokladané použitie, sortiment skrutkovačov FEIN umožňuje prvotriedne pracovné výsledky a optimálnu kvalitu skrutkových spojov – aj v najtvrdších podmienkach. V priemyselnej sériovej výrobe, ako je kovovýroba alebo vnútorná výstavba a renovácia. Príkladná ergonómia ako aj mimoriadne nízka hmotnosť sú ďalšie podstatné výhody, ktoré umožňujú profesionálnu, efektívnu a súčasne energiu šetriacu prácu. Deň po dni a počas mnohých ďalších rokov.



Skrutkovač do kovu Strana 80

Pre bezpečné, bezchybné spracovanie samorezných a závitorezných skrutiek v pokrývačstve a výstavbe fasád ako aj v oblastiach montáže vykurovania, klimatizácie a ventilácie.

Skrutkovače na suchú výstavbu Strana 81

Špecialisti pre suchú a vnútornú výstavbu. Ľahké, ergonomické, kompaktné pre optimálne výsledky skrutkovania.

SCS 4.8-25

Jeden z najľahších vrtacích skrutkovačov svojej triedy pre pokrývačstvo a výstavbu fasád.



Varianta stroja s akumulátorom pozri strana 16

Menovitý príkon	W	450
Menovitý výkon	W	250
Otáčky pri zaťažení	1/min	0 - 2 000
Počet otáčok voľnobehu	1/min	0 - 2 500
Skrutky Ø	mm	4,8
Rýchlopínacie skľučovadlo s vnútorným šesťhranom		1/4"
Prípojný kábel so zástrčkou	m	5
Hmotnosť podľa EPTA	kg	1,3
Objednávacie číslo		7 213 04 00 23 9
EAN		4014586853734
Cena EUR bez DPH [PK01]		315,00
Cena EUR s DPH [PK01]		378,00

Prednosti FEIN:

- ▶ Bezpečné skrútkovanie samorezných a závitorezných skrutiek do 4,8 mm - s alebo bez hĺbkovej záružky, taktiež vhodné pre samovrtné skrutky - Teks.
- ▶ Ľahký skrutkovač umožňuje neúnavnú prácu pri pokrývaní a stavbe fasád ako aj montáži vykurovacej techniky a ventilačných zariadení.
- ▶ Nastaviteľná univerzálna spojka pre optimálnu predvoľbu krútiaceho momentu a prácu bez hĺbkovej záružky.
- ▶ Vysoko výkonný motor FEIN.
- ▶ Praktický popruh na ruku.

V cene:

1 hĺbkový doraz, 1 magnetický držiak pre 1/4" skrútkovacie nadstavce, 1 skrútkovací nadstavec 1/4" na skrutky s krížovou drážkou, veľkosť 2 / Phillips (tvar H), extra tvrdý, 1 upínací popruh na ruku, 1 spona na opasok

Skrutkovač do kovu

Ďalšie príslušenstvo



Kufor na náradie

Plast, vnútorné rozmery: 470 x 275 x 116 mm

Objednávacie číslo
3 39 01 118 01 0

Cena EUR bez DPH 37,26
Cena EUR s DPH 44,71



Plastová krabička

Vložka do kufra s uzatvárateľným vekom na malé diely a príslušenstvo, ku kufru na náradie 3 39 01 118 01 0, max 5 ks/kufor.

Objednávacie číslo
3 39 01 119 00 0

Cena EUR bez DPH 3,97
Cena EUR s DPH 4,76



Držiak skrútkovacích nadstavcov s 1/4" šesťhrannou upínacou stopkou

Výstup 1/4" - vnútorný šesťhran
držiak skrútkovacích nadstavcov s rýchlopínaním

Ø mm	L mm	Objednávacie číslo	Cena EUR bez DPH	Cena EUR s DPH
15	51	6 05 10 011 00 9	18,17	21,80



Držiak skrútkovacích nadstavcov s 1/4" šesťhrannou upínacou stopkou

Výstup 1/4" - vnútorný šesťhran
magnetický držiak skrútkovacích nadstavcov s pružinovou záružkou

Ø mm	L mm	Objednávacie číslo	Cena EUR bez DPH	Cena EUR s DPH
10,6	45	6 05 10 215 00 3	22,52	27,02



Skrutkovanie

	SCT 5-40 M	SCT 5-40 X	
	Zásobníkový skrutkovač pre rýchle sériové skrutkovanie s tichou spojkou.	Špecialista na suchú a vnútornú výstavbu s tichou vypínacou spojkou.	
Strana	82	82	
Technické údaje	Menovitý príkon	450 W	450 W
	Počet otáčok voľnobehu	0 - 4 000 1/min	0 - 4 000 1/min
	Max. krútiaci moment (tvrdý / mäkký spoj)	12 / - Nm	12 / - Nm
	Hmotnosť podľa EPTA	1,6 kg	1,3 kg
	Skrutky Ø	5 mm	5 mm
	Rýchlopínacie skľučovadlo s vnútorným šesťhranom	1/4"	1/4"

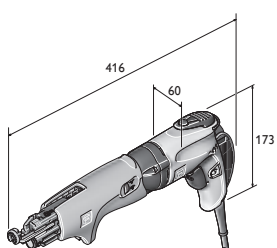

SCT 5-40 M

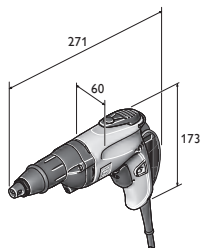

SCT 5-40 X

SCT 5-40 M

Zásobníkový skrutkovač pre rýchle sériové skrutkovanie s tichou spojkou.



Príslušenstvo vid' strana 83

Variants stroja s akumulátorom pozri strana 16

Menovitý príkon	W	450
Menovitý výkon	W	250
Otáčky pri zaťažení	1/min	0 - 2 700
Počet otáčok volnobehu	1/min	0 - 4 000
Max. krútiaci moment (tvrdý / mäkký spoj)	Nm	12 / -
Skrutky Ø	mm	5
Dĺžka skrutky	mm	25 - 55
Rýchlopínacie skľučovadlo s vnútorným šesťhranom		1/4"
Prípojný kábel so zástrčkou	m	5
Hmotnosť podľa EPTA	kg	1,6
Objednávacie číslo		7 213 06 50 01 8
EAN		4014586854205
Cena EUR bez DPH [PK01]		362,00
Cena EUR s DPH [PK01]		434,40

Prednosti FEIN:

- ▶ Skrutkovač na suchú výstavbu SCT 5-40 X vrátane zásobníka M55 X.
- ▶ QuickLIN výmena pásových zásobníkov skrutiek, jednoduché nastavovanie dĺžky krútiak a hĺbky zaskrutkovania. Jednoduché a rýchle čistenie zásobníka. Nastavenie dĺžky skrutky a hĺbky zaskrutkovania a tiež pre rýchle vyčistenie.
- ▶ Optimálne otáčky skrutkovania, zabezpečujú prakticky bezprašné skrutkovanie do sadrokartónu.
- ▶ Jeden z najľahších skrutkovačov vo svojej triede.
- ▶ Tichá, vypínacia spojka FEIN CLIC-STOP.
- ▶ Skrutkovanie do akýchkoľvek materiálov vďaka plynulému elektronickému nastaveniu otáčok.
- ▶ Patentovaný systém prísunu skrutiek.
- ▶ Dodatočná hĺbková záležka pre štandardné skrutkovanie bez zásobníka.
- ▶ Ideálny pre jednoručnú obsluhu.
- ▶ Zásobník otáčateľný o 360 stupňov.
- ▶ Robustné opláštenie.
- ▶ Najlepšia ergonómia vďaka ergonomickej rukoväti FEIN.
- ▶ Vysoko výkonný motor FEIN.
- ▶ Vypínanie spojky bez vibrácií.
- ▶ Praktický popruh na ruku.

V cene:

1 zásobník pre skrutky v pásových zásobníkoch, 1 skrutkovací nastavac 1/4" Gr. 2 / Phillips (tvar H), dlhý, 1 hĺbkový doraz, 1 magnetický držiak pre 1/4" skrutkovicie nastavce, 1 skrutkovací nastavac 1/4" na skrutky s krížovou drážkou veľ. 2 / Phillips (tvar H) s protiprachovým krúžkom, 1 upínací popruh na ruku, 1 spona na opasok, 1 plastový kufrik na náradie

SCT 5-40 X

Špecialista na suchú a vnútornú výstavbu s tichou vypínacou spojkou.



Príslušenstvo vid' strana 83

Variants stroja s akumulátorom pozri strana 16

Menovitý príkon	W	450
Menovitý výkon	W	250
Otáčky pri zaťažení	1/min	0 - 2 700
Počet otáčok volnobehu	1/min	0 - 4 000
Max. krútiaci moment (tvrdý / mäkký spoj)	Nm	12 / -
Skrutky Ø	mm	5
Rýchlopínacie skľučovadlo s vnútorným šesťhranom		1/4"
Prípojný kábel so zástrčkou	m	5
Hmotnosť podľa EPTA	kg	1,3
Objednávacie číslo		7 213 13 00 23 0
EAN		4014586860923
Cena EUR bez DPH [PK01]		250,00
Cena EUR s DPH [PK01]		300,00

Prednosti FEIN:

- ▶ Optimálne otáčky skrutkovania, zabezpečujú prakticky bezprašné skrutkovanie do sadrokartónu.
- ▶ Nehlučná spojka FEIN CLIC-STOP pre tichú prácu v kanceláriách, nemocniciach atď.
- ▶ Pomocou priloženej hĺbkovej záležky nedochádza k poškodeniu sadrokartónových plátin a umožňuje bezproblémové zasadovanie hlavičiek skrutiek.
- ▶ Jeden z najľahších skrutkovačov vo svojej triede.
- ▶ Najlepšia ergonómia vďaka ergonomickej rukoväti FEIN.
- ▶ Skrutkovanie do akýchkoľvek materiálov vďaka plynulému elektronickému nastaveniu otáčok.
- ▶ Vysoko výkonný motor FEIN.
- ▶ Vypínanie spojky bez vibrácií.
- ▶ Rýchla a jednoduchá zmena na zásobníkový skrutkovač.
- ▶ Jednoducho nastaviteľná a vymeniteľná hĺbková záležka.
- ▶ Protiprachová ochrana hĺbkovej záležky.
- ▶ Mimoriadne ľahký.
- ▶ Praktický popruh na ruku.

V cene:

1 upínací popruh na ruku, 1 spona na opasok, 1 hĺbková záležka, s protiprachovou ochranou, 1 magnetický držiak pre 1/4" skrutkovicie nastavce, 1 skrutkovací nastavac 1/4" na skrutky s krížovou drážkou veľ. 2 / Phillips (tvar H) s protiprachovým krúžkom



Ďalšie príslušenstvo

**Kufor na náradie**

Plast, vnútorné rozmery: 470 x 275 x 116 mm

Objednávacie číslo
3 39 01 118 01 0Cena EUR
bez DPH
37,26Cena EUR
s DPH
44,71**Plastová krabička**

Vložka do kufra s uzatvárateľným vekom na malé diely a príslušenstvo, ku kuforu na náradie 3 39 01 118 01 0, max 5 ks/kufor.

Objednávacie číslo
3 39 01 119 00 0Cena EUR
bez DPH
3,97Cena EUR
s DPH
4,76**Držiak skrutkovacích nadstavcov s 1/4" šesťhrannou upínacou stopkou**

Výstup 1/4" - vnútorný šesťhran

držiak skrutkovacích nadstavcov s rýchlopínaním

Ø
mm
15L
mm
51Objednávacie číslo
6 05 10 011 00 9Cena EUR
bez DPH
18,17Cena EUR
s DPH
21,80**Skrutkovacie nadstavce, upínanie 1/4" vonkajší šesťhran**

Tvar H/Phillips (balenie po 5), extra tvrdé s protiprachovou ochrannou podložkou

L
mm
25Veľ.
2Objednávacie číslo
6 27 12 109 03 4Cena EUR
bez DPH
7,96Cena EUR
s DPH
9,55

Príslušenstvo - zásobníkový skrutkovač

**Zásobník M55 X**

pre skrutky v pásových zásobníkoch s dĺžkou od 25 do 55 mm a max. Ø 5 mm, jednoduchá výmena bez nutnosti použitia náradia, hmotnosť 0,4 kg.

Objednávacie číslo
9 01 04 009 01 0Cena EUR
bez DPH
198,00Cena EUR
s DPH
237,60**Predĺženie zásobníka M55 X s vedením pásu**

Dĺžka 520 mm

Objednávacie číslo
9 01 04 010 01 0Cena EUR
bez DPH
199,21Cena EUR
s DPH
239,05**Skrutkovacie nadstavce, upínanie 1/4" vonkajší šesťhran**

na skrutkové spoje na stropoch a podlahách

tvar H/Phillips, veľ. 2

Objednávacie číslo
6 05 03 306 00 8Cena EUR
bez DPH
7,43Cena EUR
s DPH
8,92**Skrutky v pásovom zásobníku**

Jemné stúpanie závit pre sadrokartón na kovových nosných konštrukciách, s kuželovou hlavou 8 mm.

Ø mm	L mm	ks	Objednávacie číslo	Cena EUR bez DPH	Cena EUR s DPH
3,9	35	1 000	6 39 01 030 01 4	44,94	53,93
3,9	35	10 000	6 39 01 030 02 0	265,65	318,78

**Skrutky v pásovom zásobníku**

Hrubé stúpanie závit pre sadrokartón na drevených nosných konštrukciách s kuželovou hlavou. Ø 8 mm

Ø mm	L mm	ks	Objednávacie číslo	Cena EUR bez DPH	Cena EUR s DPH
3,9	30	1 000	6 39 01 031 01 3	44,94	53,93
3,9	30	10 000	6 39 01 031 02 0	265,65	318,78
3,9	35	1 000	6 39 01 032 01 6	44,94	53,93
3,9	35	10 000	6 39 01 032 02 0	265,65	318,78
3,9	45	1 000	6 39 01 033 01 0	58,49	70,19
3,9	45	10 000	6 39 01 033 02 0	345,78	414,94

**Skrutky v pásovom zásobníku**

Dvojité závit, s frézovacím rebrom pre dosky Fermacell na kovové a drevené nosné konštrukcie.

Ø mm	L mm	ks	Objednávacie číslo	Cena EUR bez DPH	Cena EUR s DPH
3,9	30	1 000	6 39 01 034 01 8	48,68	58,42
3,9	30	10 000	6 39 01 034 02 0	345,78	414,94

**Skrutky v pásovom zásobníku**

Dvojité závit, s frézovacím rebrom pre drevené nosné konštrukcie.

Ø mm	L mm	ks	Objednávacie číslo	Cena EUR bez DPH	Cena EUR s DPH
4,2	35	1 000	6 39 01 035 01 2	56,72	68,06
4,2	35	10 000	6 39 01 035 02 0	335,30	402,36



Už viac ako 100 rokov skúseností v trvalom nasadení: Špecialisti na brúsenie od FEIN.

Skúsenosti nie sú všetko, ale znamenajú veľmi veľa. V niektorých prípadoch však znamenajú oveľa viac. Predovšetkým, pokiaľ ide o to, skonštruovať neznížitelné, ergonomické a inovačné elektrické náradie na brúsenie, s orientáciou na použitie, ako vo firme FEIN. V rozličných výkonnostných triedach od 350 do 3700 Watt a pre tvrdé trvalé použitie napríklad v zlievniach, konštrukciách z ocele alebo výstavbe lodí. Od dobre ovládateľnej kompaktnej uhlovej brúsky cez mimoriadne výkonnú veľkú uhlovú brúsku a široký výber priamych brúsok až po rozsiahly program vysokofrekvenčného náradia aj pri kapitole brúsenie firma FEIN nenecháva žiadne želania otvorené.



Kompaktne uhlové brúsky Strana 86

Tri modely – jedna neporaziteľná kvalita:
pre každý nárok správna uhlová brúška.

Veľké uhlové brúsky Strana 95

Vynikajúci výkon, mimoriadny komfort
a výnimočná bezpečnosť uhlovej brúsky FEIN
pre ťažké priemyselné brúsne a deliace práce.

Priame brúsky Strana 100

Špecialisti pre použitie v spracovaní kovov,
na brúsenie, kefovanie, odstraňovanie hrán
a leštenie.

Vysokofrekvenčné uhlové brúsky Strana 106

Odborníci na nepretržitú prevádzku
pri oddeľovaní alebo hrubovaní v ťažkých
podmienkach.

Vysokofrekvenčné priame brúsky Strana 111

Odborníci na nepretržitú prevádzku
pri oddeľovaní alebo hrubovaní v ťažkých
podmienkach.

Menič frekvencie Strana 115



	MSfv 649-1	WSG 7-115	WSG 8-115	WSG 8-125	WSG 12-125 P	WSG 11-125	WSG 15-125 P	WSG 11-125 RT	WSG 15-125 PR
	Uhlová brúška s dlhým hrdlom, s upínacím hriadeľom M14 pre prácu na ťažko prístupných miestach.	Lahko ovládateľná kompaktná uhlová brúška 700 W na brúsenie a oddeľovacie práce.	Lahko ovládateľná kompaktná uhlová brúška 800 W na odhrotovacie, brúsne a oddeľovacie práce.		Lahko ovládateľná kompaktná uhlová brúška 1 200 W s veľkou výkonomou rezervou na efektívne brúsne a oddeľovacie práce.	Lahko ovládateľná kompaktná uhlová brúška 1 100 W na odhrotovacie, brúsne a oddeľovacie práce.	Lahko ovládateľná kompaktná uhlová brúška 1 500 W s veľkou výkonomou rezervou na efektívne brúsne a oddeľovacie práce.	Lahko ovládateľná 1 100 W kompaktná uhlová brúška s rukoväťou FEIN ErgoGrip pre prácu, ktorá neunavuje.	Lahko ovládateľná 1 500 W kompaktná uhlová brúška s rukoväťou FEIN ErgoGrip pre prácu, ktorá neunavuje.
Strana	88	88	88	88	89	89	89	90	90
Použitie	Hrubé brúsenie	▲▲	▲	▲	▲	▲▲	▲▲	▲▲	▲▲
	Ostraňovanie hrotov	▲	▲	▲▲	▲▲	▲	▲	▲	▲
	Delenie materiálov		▲	▲	▲	▲▲	▲▲	▲▲	▲▲
	Kefovanie			▲	▲	▲▲	▲▲	▲▲	▲▲
	Satinovanie Leštenie								
Vybavenie	Tachoelektronika POWERtronic					●		●	●
	Pozvoľný rozbeh					●		●	●
	Blokovanie opätovného zapnutia		●	●	●	●	●	●	●
	Kontrola zablokovania					●	●	●	●
	Elektronická ochrana proti preťaženiu					●		●	●
	Elektronická predvoľba otáčok								
Dlhé hrdlo	●								
Tlačidlo mŕtveho muža „AutoStop“	●							●	
Technické údaje	Menovitý príkon	750 W	760 W	800 W	800 W	1 200 W	1 200 W	1 500 W	1 500 W
	Počet otáčok voľnobehu	12 000 1/min	12 500 1/min	11 000 1/min	11 000 1/min	11 000 1/min	11 000 1/min	11 000 1/min	11 000 1/min
	Hmotnosť podľa EPTA	4 kg	1,7 kg	2 kg	2 kg	2,1 kg	2,1 kg	2,3 kg	2,4 kg
	Závit upínacieho hriadeľa	M 14	M 14	M 14	M 14	M 14	M 14	M 14	M 14
	Brúsny kotúč Ø	125 mm	115 mm	115 mm	125 mm	125 mm	125 mm	125 mm	125 mm
Elast. brúsny kotúč Ø		115 mm	115 mm	125 mm	125 mm	125 mm	125 mm	125 mm	

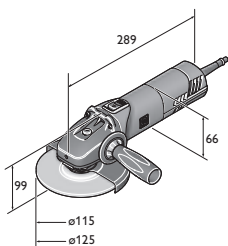

WSG 12-125 P
WSG 12-125 PQ
WSG 8-115
WSG 8-125

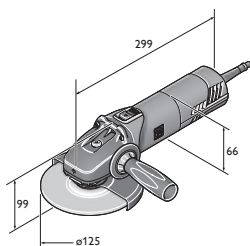

WSG 11-125
WSG 15-125 P
WSG 15-125 PQ
WSG 17-125 P
WSG 17-125 PQ

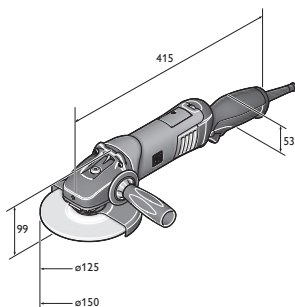

WSG 17-150 PR
WSG 17-150 PRT
WSG 17-70 Inox R
WSG 17-70 Inox RT

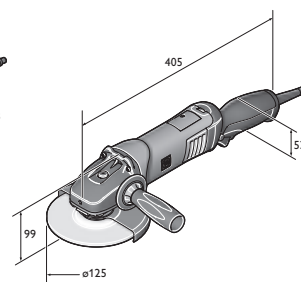

WSG 11-125 RT
WSG 15-125 PR
WSG 15-125 PRT
WSG 17-125 PR
WSG 17-125 PRT

	WSG 15-125 PRT	WSG 17-125 P	WSG 17-125 PS	WSG 17-150 P	WSG 17-70 Inox	WSG 17-125 PR	WSG 17-125 PRT	WSG 17-150 PR	WSG 17-150 PRT	WSG 17-70 Inox R	WSG 17-70 Inox RT
	Lahko ovládateľná kompaktná uhlová brúska s veľkou výkonomou rezervou na efektívne brúsenie a oddeľovacie práce.	Špecialista pre vejárovité brúsne kotúče a vláknité brúsne kotúče so zvlášť vysokým krútiacim momentom.	Lahko ovládateľná kompaktná uhlová brúska s veľkou výkonomou rezervou na efektívne brúsenie a oddeľovacie práce.	Špecialista s variabilnými otáčkami pre spracovanie ušľachtilej ocele.	Lahko ovládateľná kompaktná uhlová brúska s rukoväťou FEIN ErgoGrip pre prácu, ktorá neunavuje.	Lahko ovládateľná kompaktná uhlová brúska s rukoväťou FEIN ErgoGrip pre prácu, ktorá neunavuje.				Lahko ovládateľná kompaktná uhlová brúska s rukoväťou FEIN ErgoGrip pre prácu v oblasti ušľachtilej ocele, ktorá neunavuje.	
	90	91	91	92	92	92	93	93	93	93	94
	▲▲	▲▲	▲▲	▲▲	▲▲	▲▲	▲▲	▲▲	▲▲	▲▲	▲▲
	▲	▲	▲	▲	▲	▲	▲	▲	▲	▲	▲
	▲▲	▲▲	▲	▲▲	▲	▲▲	▲▲	▲▲	▲▲	▲	▲
	▲▲	▲▲	▲	▲▲	▲▲	▲▲	▲▲	▲▲	▲▲	▲▲	▲▲
					▲▲					▲▲	▲▲
					▲					▲	▲
	●	●	●	●	●	●	●	●	●	●	●
	●	●	●	●	●	●	●	●	●	●	●
	●	●	●	●	●	●	●	●	●	●	●
	●	●	●	●	●	●	●	●	●	●	●
	●	●	●	●	●	●	●	●	●	●	●
					●					●	●
	●						●		●		●
	1 500 W	1 700 W	1 700 W	1 700 W	1 700 W	1 700 W	1 700 W	1 700 W	1 700 W	1 700 W	1 700 W
	11 000 1/min	11 000 1/min	8 500 1/min	8 500 1/min	2 700 - 8 500 1/min	11 000 1/min	11 000 1/min	8 500 1/min	8 500 1/min	2 700 - 8 500 1/min	2 700 - 8 500 1/min
	2,4 kg	2,3 kg	2,4 kg	2,4 kg	2,4 kg	2,4 kg	2,4 kg	2,6 kg	2,6 kg	2,5 kg	2,5 kg
	M 14	M 14	M 14	M 14	M 14	M 14	M 14	M 14	M 14	M 14	M 14
	125 mm	125 mm	125 mm	150 mm	125 mm	125 mm	150 mm	150 mm	150 mm	125 mm	125 mm
	125 mm	125 mm	125 mm	150 mm	125 mm	125 mm	150 mm	150 mm	150 mm	125 mm	125 mm

▲ vhodné

▲▲ veľmi dobré

● obsahuje - štandardná výbava

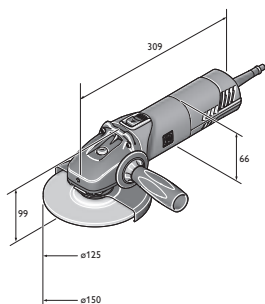

WSG 17-125 PS
WSG 17-125 PSQ
WSG 17-150 P
WSG 17-150 PQ
WSG 17-70 Inox

MSfv 649-1

Uhlová brúška s dlhým hrdlom, s upínacím hriadeľom M14 pre práce na ťažko prístupných miestach.



Príslušenstvo viď strana 94

Menovitý príkon	W	750
Menovitý výkon	W	480
Počet otáčok volnobehu	1/min	12 000
Brúsny kotúč Ø	mm	125
Závit upínacieho hriadeľa		M 14
Prípojný kábel so zástrčkou	m	5
Hmotnosť podľa EPTA	kg	4
Objednávacie číslo		7 221 31 00 23 0
EAN		4014586858371
Cena EUR bez DPH [PK01]		676,00
Cena EUR s DPH [PK01]		811,20

Prednosti FEIN:

- ▶ Veľmi nízka hlava prevodovky, aby bolo možné vniknúť hlboko do obrobkov.
- ▶ Bezpečná a pohodlná manipulácia vďaka komfortnému nastaveniu pozície rúkovi.
- ▶ Ochranný kryt zabezpečený proti neželanému otočeniu.
- ▶ Tlačidlo mŕtveho muža „AutoStop“

V cene:

1 ochranný kryt, 1 pár upínacej príruby, 1 sada kľúčov

WSG 7-115

Lahko ovládateľná kompaktná uhlová brúška 700 W na brúsne a oddeľovacie práce.



Príslušenstvo viď strana 94

Menovitý príkon	W	760
Menovitý výkon	W	420
Počet otáčok volnobehu	1/min	12 500
Brúsny kotúč Ø	mm	115
Elast. brúsny kotúč Ø	mm	115
Závit upínacieho hriadeľa		M 14
Prípojný kábel so zástrčkou	m	2,5
Hmotnosť podľa EPTA	kg	1,7
Objednávacie číslo		7 221 98 60 00 0
EAN		4014586885506
Cena EUR bez DPH [PK19]		83,00
Cena EUR s DPH [PK19]		99,60

Prednosti FEIN:

- ▶ Dokonalá ergonómia vďaka bočnému posuvnému spínaču a malému rozmeru po preklopení.
- ▶ Práca bez námahy vďaka malej hmotnosti.
- ▶ Celokovová prevodová hlava otáčavá po 90° krokoch pre najvyššiu robustnosť, najdlhšiu životnosť a veľmi dobrý prístup k úzkym miestam.
- ▶ Viac bezpečnosti vďaka integrovanej ochrane pred opätovným spustením.

V cene:

1 ochranný kryt, 1 pár upínacej príruby, 1 prídavná rukoväť, 1 kľúč

WSG 8-115

Lahko ovládateľná kompaktná uhlová brúška 800 W na odhrotovacie, brúsne a oddeľovacie práce.



Príslušenstvo viď strana 94

Menovitý príkon	W	800
Menovitý výkon	W	520
Počet otáčok volnobehu	1/min	11 000
Brúsny kotúč Ø	mm	115
Elast. brúsny kotúč Ø	mm	115
Závit upínacieho hriadeľa		M 14
Prípojný kábel so zástrčkou	m	4
Hmotnosť podľa EPTA	kg	2
Objednávacie číslo		7 221 73 60 00 0
EAN		4014586875033
Cena EUR bez DPH [PK19]		114,00
Cena EUR s DPH [PK19]		136,80

Prednosti FEIN:

- ▶ Dlhšia životnosť uhlíkových kief a väčší úber materiálu oproti porovnateľným uhlovým brúskam.
- ▶ Celokovová hlava prevodovky pre maximálnu robustnosť a životnosť.
- ▶ Najľahší svojho druhu.
- ▶ H 07 priemyselný kábel.
- ▶ Najlepšie hodnoty vibrácií vo svojej triede.
- ▶ Prestaviteľný ochranný kryt zabezpečený proti pretočeniu bez potreby použitia náradia.
- ▶ Aretovanie vretena.
- ▶ Viac bezpečnosti vďaka integrovanej ochrane pred opätovným spustením.

V cene:

1 ochranný kryt, 1 pár upínacej príruby, 1 prídavná rukoväť, 1 kľúč

WSG 8-125

Lahko ovládateľná kompaktná uhlová brúška 800 W na odhrotovacie, brúsne a oddeľovacie práce.



Príslušenstvo viď strana 94

Menovitý príkon	W	800
Menovitý výkon	W	520
Počet otáčok volnobehu	1/min	11 000
Brúsny kotúč Ø	mm	125
Elast. brúsny kotúč Ø	mm	125
Závit upínacieho hriadeľa		M 14
Prípojný kábel so zástrčkou	m	4
Hmotnosť podľa EPTA	kg	2
Objednávacie číslo		7 221 74 60 00 0
EAN		4014586875125
Cena EUR bez DPH [PK19]		117,00
Cena EUR s DPH [PK19]		140,40

Prednosti FEIN:

- ▶ Dlhšia životnosť uhlíkových kief a väčší úber materiálu oproti porovnateľným uhlovým brúskam.
- ▶ Celokovová hlava prevodovky pre maximálnu robustnosť a životnosť.
- ▶ Najľahší svojho druhu.
- ▶ Viac bezpečnosti vďaka integrovanej ochrane pred opätovným spustením.
- ▶ H 07 priemyselný kábel.
- ▶ Najlepšie hodnoty vibrácií vo svojej triede.
- ▶ Prestaviteľný ochranný kryt zabezpečený proti pretočeniu bez potreby použitia náradia.
- ▶ Aretovanie vretena.

V cene:

1 ochranný kryt, 1 pár upínacej príruby, 1 prídavná rukoväť, 1 kľúč

**WSG 12-125 P**

Lahko ovládateľná kompaktná uhlová brúska 1 200 W s veľkou výkonovou rezervou na efektívne brúsne a oddeľovacie práce.



Príslušenstvo viď strana 94

Menovitý príkon	W	1 200
Menovitý výkon	W	650
Počet otáčok volnobehu	1/min	11 000
Brúsny kotúč Ø	mm	125
Elast. brúsny kotúč Ø	mm	125
Závit upínacieho hriadeľa		M 14
Prípojný kábel so zástrčkou	m	4
Hmotnosť podľa EPTA	kg	2,1
Objednávacie číslo		7 221 75 60 00 0
EAN		4014586875217
Cena EUR bez DPH [PK19]		163,00
Cena EUR s DPH [PK19]		195,60

Prednosti FEIN:

- ▶ Dlhšia životnosť uhlíkových kief a väčší úber materiálu oproti porovnateľným uhlovým brúskam.
- ▶ POWERtronic pre extrémny výkon, výkonovú rezervu a stálosť otáčok pri záťaži.
- ▶ Rozsiahla ochrana používateľa vďaka funkcii KickBack Stop, spúšťačej ochrane, jemnému rozbehu a elektronickej ochrane proti preťaženiu.
- ▶ Najľahší a najkratší svojho druhu.
- ▶ Celokovová hlava prevodovky pre maximálnu robustnosť a životnosť.
- ▶ Najlepšie hodnoty vibrácií vo svojej triede.
- ▶ H 07 priemyselný kábel.

V cene:

- 1 ochranný kryt, 1 pár upínacej príruby, 1 Antivibračná rukoväť, 1 kľúč

WSG 12-125 PQ

Lahko ovládateľná kompaktná uhlová brúska 1 200 W s veľkou výkonovou rezervou na efektívne brúsne a oddeľovacie práce.



Príslušenstvo viď strana 94

Menovitý príkon	W	1 200
Menovitý výkon	W	650
Počet otáčok volnobehu	1/min	11 000
Brúsny kotúč Ø	mm	125
Elast. brúsny kotúč Ø	mm	125
Závit upínacieho hriadeľa		M 14
Prípojný kábel so zástrčkou	m	4
Hmotnosť podľa EPTA	kg	2,1
Objednávacie číslo		7 221 76 60 00 0
EAN		4014586875309
Cena EUR bez DPH [PK19]		173,00
Cena EUR s DPH [PK19]		207,60

Prednosti FEIN:

- ▶ Dlhšia životnosť uhlíkových kief a väčší úber materiálu oproti porovnateľným uhlovým brúskam.
- ▶ POWERtronic pre extrémny výkon, výkonovú rezervu a stálosť otáčok pri záťaži.
- ▶ Rozsiahla ochrana používateľa vďaka funkcii KickBack Stop, spúšťačej ochrane, jemnému rozbehu a elektronickej ochrane proti preťaženiu.
- ▶ Najľahší a najkratší svojho druhu.
- ▶ Celokovová hlava prevodovky pre maximálnu robustnosť a životnosť.
- ▶ Najlepšie hodnoty vibrácií vo svojej triede.
- ▶ H 07 priemyselný kábel.

V cene:

- 1 ochranný kryt, 1 rýchloupínacia matica bez nutnosti použitia náradia, 1 Antivibračná rukoväť, 1 kľúč

WSG 11-125

Lahko ovládateľná kompaktná uhlová brúska 1 100 W na odhrotovacie, brúsne a oddeľovacie práce.



Príslušenstvo viď strana 94

Menovitý príkon	W	1 200
Menovitý výkon	W	650
Počet otáčok volnobehu	1/min	11 000
Brúsny kotúč Ø	mm	125
Elast. brúsny kotúč Ø	mm	125
Závit upínacieho hriadeľa		M 14
Prípojný kábel so zástrčkou	m	4
Hmotnosť podľa EPTA	kg	2,1
Objednávacie číslo		7 221 77 60 00 0
EAN		4014586875316
Cena EUR bez DPH [PK19]		130,00
Cena EUR s DPH [PK19]		156,00

Prednosti FEIN:

- ▶ Dlhšia životnosť uhlíkových kief a väčší úber materiálu oproti porovnateľným uhlovým brúskam.
- ▶ Celokovová hlava prevodovky pre maximálnu robustnosť a životnosť.
- ▶ Najľahší svojho druhu.
- ▶ H 07 priemyselný kábel.
- ▶ Najlepšie hodnoty vibrácií vo svojej triede.
- ▶ Prestaviteľný ochranný kryt zabezpečený proti pretočeniu bez potreby použitia náradia.
- ▶ Aretovanie vretena.
- ▶ Viac bezpečnosti vďaka integrovanej ochrane pred opätovným spustením.

V cene:

- 1 ochranný kryt, 1 pár upínacej príruby, 1 prídavná rukoväť, 1 kľúč

WSG 15-125 P

Lahko ovládateľná kompaktná uhlová brúska 1 500 W s veľkou výkonovou rezervou na efektívne brúsne a oddeľovacie práce.



Príslušenstvo viď strana 94

Menovitý príkon	W	1 500
Menovitý výkon	W	900
Počet otáčok volnobehu	1/min	11 000
Brúsny kotúč Ø	mm	125
Elast. brúsny kotúč Ø	mm	125
Závit upínacieho hriadeľa		M 14
Prípojný kábel so zástrčkou	m	4
Hmotnosť podľa EPTA	kg	2,3
Objednávacie číslo		7 221 78 60 00 0
EAN		4014586875323
Cena EUR bez DPH [PK19]		184,00
Cena EUR s DPH [PK19]		220,80

Prednosti FEIN:

- ▶ Dlhšia životnosť uhlíkových kief a väčší úber materiálu oproti porovnateľným uhlovým brúskam.
- ▶ POWERtronic pre extrémny výkon, výkonovú rezervu a stálosť otáčok pri záťaži.
- ▶ Rozsiahla ochrana používateľa vďaka funkcii KickBack Stop, spúšťačej ochrane, jemnému rozbehu a elektronickej ochrane proti preťaženiu.
- ▶ Najľahší a najkratší svojho druhu.
- ▶ Celokovová hlava prevodovky pre maximálnu robustnosť a životnosť.
- ▶ Najlepšie hodnoty vibrácií vo svojej triede.
- ▶ H 07 priemyselný kábel.

V cene:

- 1 ochranný kryt, 1 pár upínacej príruby, 1 Antivibračná rukoväť, 1 kľúč

WSG 15-125 PQ

Lahko ovládateľná kompaktná uhlová brúska 1 500 W s veľkou výkonovou rezervou na efektívne brúsenie a oddeľovacie práce.



Príslušenstvo viď strana 94

Menovitý príkon	W	1 500
Menovitý výkon	W	900
Počet otáčok volnobehu	1/min	11 000
Brúsny kotúč Ø	mm	125
Elast. brúsny kotúč Ø	mm	125
Závit upínacieho hriadeľa		M 14
Prípojný kábel so zástrčkou	m	4
Hmotnosť podľa EPTA	kg	2,3
Objednávacie číslo		7 221 79 60 00 0
EAN		4014586875330
Cena EUR bez DPH [PK19]		196,00
Cena EUR s DPH [PK19]		235,20

Prednosti FEIN:

- ▶ Dlhšia životnosť uhlíkových kief a väčší úber materiálu oproti porovnateľným uhlovým brúskam.
- ▶ POWERtronic pre extrémny výkon, výkonovú rezervu a stálosť otáčok pri záťaži.
- ▶ Rozsiahla ochrana používateľa vďaka funkcii KickBack Stop, spúšťacej ochrane, jemnému rozbehu a elektronickej ochrane proti preťaženiu.
- ▶ Najľahší a najkratší svojho druhu.
- ▶ Celokovová hlava prevodovky pre maximálnu robustnosť a životnosť.
- ▶ Najlepšie hodnoty vibrácií vo svojej triede.
- ▶ H 07 priemyselný kábel.

V cene:

- 1 ochranný kryt, 1 rýchlopínacia matica bez nutnosti použitia náradia, 1 Antivibračná rukoväť, 1 kľúč

WSG 11-125 RT

Lahko ovládateľná 1 100 W kompaktná uhlová brúska s rukoväťou FEIN ErgoGrip pre prácu, ktorá neunavuje.



Príslušenstvo viď strana 94

Menovitý príkon	W	1 100
Menovitý výkon	W	700
Počet otáčok volnobehu	1/min	11 000
Brúsny kotúč Ø	mm	125
Elast. brúsny kotúč Ø	mm	125
Závit upínacieho hriadeľa		M 14
Prípojný kábel so zástrčkou	m	4
Hmotnosť podľa EPTA	kg	2,4
Objednávacie číslo		7 221 87 60 00 0
EAN		4014586879888
Cena EUR bez DPH [PK19]		163,00
Cena EUR s DPH [PK19]		195,60

Prednosti FEIN:

- ▶ FEIN ErgoGrip - Jedinečne premyslená a patentovaná koncepcia ergonómie pre prácu, ktorá neunavuje.
- ▶ Dlhšia životnosť uhlíkových kief a väčší úber materiálu oproti porovnateľným uhlovým brúskam.
- ▶ Celokovová hlava prevodovky pre maximálnu robustnosť a životnosť.
- ▶ Tlačidlo mŕtveho muža „AutoStop“
- ▶ Najľahší svojho druhu.
- ▶ Priemyselný kábel H07, dĺžka 4 m - jedinečný v tejto triede.
- ▶ Najlepšie hodnoty vibrácií vo svojej triede.
- ▶ Prestaviteľný ochranný kryt zabezpečený proti pretočeniu bez potreby použitia náradia.

V cene:

- 1 ochranný kryt, 1 pár upínacej príruby, 1 prídavná rukoväť, 1 kľúč

WSG 15-125 PR

Lahko ovládateľná 1 500 W kompaktná uhlová brúska s rukoväťou FEIN ErgoGrip pre prácu, ktorá neunavuje.



Príslušenstvo viď strana 94

Menovitý príkon	W	1 500
Menovitý výkon	W	900
Počet otáčok volnobehu	1/min	11 000
Brúsny kotúč Ø	mm	125
Elast. brúsny kotúč Ø	mm	125
Závit upínacieho hriadeľa		M 14
Prípojný kábel so zástrčkou	m	4
Hmotnosť podľa EPTA	kg	2,4
Objednávacie číslo		7 221 90 60 00 0
EAN		4014586879970
Cena EUR bez DPH [PK19]		217,00
Cena EUR s DPH [PK19]		260,40

Prednosti FEIN:

- ▶ FEIN ErgoGrip - Jedinečne premyslená a patentovaná koncepcia ergonómie pre prácu, ktorá neunavuje.
- ▶ POWERtronic pre extrémny výkon, výkonovú rezervu a stálosť otáčok pri záťaži.
- ▶ Rozsiahla ochrana používateľa vďaka funkcii KickBack Stop, spúšťacej ochrane, jemnému rozbehu a elektronickej ochrane proti preťaženiu.
- ▶ Najľahší svojho druhu.
- ▶ Celokovová hlava prevodovky.
- ▶ Najlepšie hodnoty vibrácií vo svojej triede.
- ▶ Priemyselný kábel H07, dĺžka 4 m.

V cene:

- 1 ochranný kryt, 1 pár upínacej príruby, 1 Antivibračná rukoväť, 1 kľúč

WSG 15-125 PRT

Lahko ovládateľná 1 500 W kompaktná uhlová brúska s rukoväťou FEIN ErgoGrip pre prácu, ktorá neunavuje.



Príslušenstvo viď strana 94

Menovitý príkon	W	1 500
Menovitý výkon	W	900
Počet otáčok volnobehu	1/min	11 000
Brúsny kotúč Ø	mm	125
Elast. brúsny kotúč Ø	mm	125
Závit upínacieho hriadeľa		M 14
Prípojný kábel so zástrčkou	m	4
Hmotnosť podľa EPTA	kg	2,4
Objednávacie číslo		7 221 91 60 00 0
EAN		4014586880020
Cena EUR bez DPH [PK19]		217,00
Cena EUR s DPH [PK19]		260,40

Prednosti FEIN:

- ▶ FEIN ErgoGrip - Jedinečne premyslená a patentovaná koncepcia ergonómie pre prácu, ktorá neunavuje.
- ▶ POWERtronic pre extrémny výkon, výkonovú rezervu a stálosť otáčok pri záťaži.
- ▶ Rozsiahla ochrana používateľa vďaka funkcii KickBack Stop, spúšťacej ochrane, jemnému rozbehu a elektronickej ochrane proti preťaženiu.
- ▶ Tlačidlo mŕtveho muža „AutoStop“
- ▶ Najľahší svojho druhu.
- ▶ Celokovová hlava prevodovky.
- ▶ Najlepšie hodnoty vibrácií vo svojej triede.
- ▶ Priemyselný kábel H07, dĺžka 4 m.

V cene:

- 1 ochranný kryt, 1 pár upínacej príruby, 1 Antivibračná rukoväť, 1 kľúč



WSG 17-125 P

Lahko ovládateľná kompaktná uhlová brúska s veľkou výkonovou rezervou na efektívne brúsenie a oddeľovacie práce.



Príslušenstvo viď strana 94

Menovitý príkon	W	1 700
Menovitý výkon	W	1 000
Počet otáčok volnobehu	1/min	11 000
Brúsný kotúč Ø	mm	125
Elast. brúsný kotúč Ø	mm	125
Závit upínacieho hriadeľa		M 14
Prípojný kábel so zástrčkou	m	4
Hmotnosť podľa EPTA	kg	2,3
Objednávacie číslo		7 222 07 60 00 0
EAN		4014586883120
Cena EUR bez DPH [PK19]		194,00
Cena EUR s DPH [PK19]		232,80

Prednosti FEIN:

- ▶ Rozsiahla ochrana používateľa vďaka funkcií KickBack Stop, spúšťače ochrane, jemnému rozbehu a elektronickej ochrane proti preťaženiu.
- ▶ POWERtronic pre extrémny výkon, výkonovú rezervu a stálosť otáčok pri záťaži.
- ▶ Dlhšia životnosť uhlíkových kief a väčší úber materiálu oproti porovnateľným uhlovým brúskam.
- ▶ Priemyselný kábel H07, dĺžka 4 m.
- ▶ Celokovová hlava prevodovky pre maximálnu robustnosť a životnosť.
- ▶ Najlepšie hodnoty vibrácií vo svojej triede.
- ▶ Najľahší a najkratší svojho druhu.

V cene:

- 1 ochranný kryt, 1 pár upínacej príruby, 1 Antivibračná rukoväť, 1 kľúč

WSG 17-125 PQ

Lahko ovládateľná kompaktná uhlová brúska s veľkou výkonovou rezervou na efektívne brúsenie a oddeľovacie práce.



Príslušenstvo viď strana 94

Menovitý príkon	W	1 700
Menovitý výkon	W	1 000
Počet otáčok volnobehu	1/min	11 000
Brúsný kotúč Ø	mm	125
Elast. brúsný kotúč Ø	mm	125
Závit upínacieho hriadeľa		M 14
Prípojný kábel so zástrčkou	m	4
Hmotnosť podľa EPTA	kg	2,3
Objednávacie číslo		7 222 08 60 00 0
EAN		4014586883175
Cena EUR bez DPH [PK19]		205,00
Cena EUR s DPH [PK19]		246,00

Prednosti FEIN:

- ▶ Dlhšia životnosť uhlíkových kief a väčší úber materiálu oproti porovnateľným uhlovým brúskam.
- ▶ POWERtronic pre extrémny výkon, výkonovú rezervu a stálosť otáčok pri záťaži.
- ▶ Rozsiahla ochrana používateľa vďaka funkcií KickBack Stop, spúšťače ochrane, jemnému rozbehu a elektronickej ochrane proti preťaženiu.
- ▶ Najľahší a najkratší svojho druhu.
- ▶ Celokovová hlava prevodovky pre maximálnu robustnosť a životnosť.
- ▶ Najlepšie hodnoty vibrácií vo svojej triede.
- ▶ Priemyselný kábel H07, dĺžka 4 m.

V cene:

- 1 ochranný kryt, 1 Vnútna príruha, 1 rýchlopínacia matica bez nutnosti použitia náradia, 1 Antivibračná rukoväť, 1 kľúč

WSG 17-125 PS

Špecialista pre vejárovité brúsne kotúče a vláknité brúsne kotúče so zvlášť vysokým krútiacim momentom.



Príslušenstvo viď strana 94

Menovitý príkon	W	1 700
Menovitý výkon	W	1 000
Počet otáčok volnobehu	1/min	8 500
Brúsný kotúč Ø	mm	125
Elast. brúsný kotúč Ø	mm	125
Závit upínacieho hriadeľa		M 14
Prípojný kábel so zástrčkou	m	4
Hmotnosť podľa EPTA	kg	2,4
Objednávacie číslo		7 222 09 60 00 0
EAN		4014586883236
Cena EUR bez DPH [PK19]		194,00
Cena EUR s DPH [PK19]		232,80

Prednosti FEIN:

- ▶ Dlhšia životnosť uhlíkových kief a väčší úber materiálu oproti porovnateľným uhlovým brúskam.
- ▶ Optimálne otáčky a vysoký krútiaci moment, špeciálne pre použitie vejárovitých brúsnych kotúčov a vláknitých brúsnych kotúčov.
- ▶ POWERtronic pre extrémny výkon, výkonovú rezervu a stálosť otáčok pri záťaži.
- ▶ Najľahší a najkratší svojho druhu.
- ▶ Kontrola zablokovania.
- ▶ Blokovanie opätovného zapnutia.
- ▶ Pozvoľný rozbeh.
- ▶ Elektronickej ochrana proti preťaženiu
- ▶ Celokovová hlava prevodovky pre maximálnu robustnosť a životnosť.
- ▶ Najlepšie hodnoty vibrácií vo svojej triede.
- ▶ Priemyselný kábel H07, dĺžka 4 m.

V cene:

- 1 ochranný kryt, 1 pár upínacej príruby, 1 Antivibračná rukoväť, 1 kľúč

WSG 17-125 PSQ

Špecialista pre vejárovité brúsne kotúče a vláknité brúsne kotúče so zvlášť vysokým krútiacim momentom.



Príslušenstvo viď strana 94

Menovitý príkon	W	1 700
Menovitý výkon	W	1 000
Počet otáčok volnobehu	1/min	8 500
Brúsný kotúč Ø	mm	125
Elast. brúsný kotúč Ø	mm	125
Závit upínacieho hriadeľa		M 14
Prípojný kábel so zástrčkou	m	4
Hmotnosť podľa EPTA	kg	2,4
Objednávacie číslo		7 222 10 60 00 0
EAN		4014586883304
Cena EUR bez DPH [PK19]		205,00
Cena EUR s DPH [PK19]		246,00

Prednosti FEIN:

- ▶ Dlhšia životnosť uhlíkových kief a väčší úber materiálu oproti porovnateľným uhlovým brúskam.
- ▶ Optimálne otáčky a vysoký krútiaci moment, špeciálne pre použitie vejárovitých brúsnych kotúčov a vláknitých brúsnych kotúčov.
- ▶ POWERtronic pre extrémny výkon, výkonovú rezervu a stálosť otáčok pri záťaži.
- ▶ Najľahší a najkratší svojho druhu.
- ▶ Kontrola zablokovania.
- ▶ Blokovanie opätovného zapnutia.
- ▶ Pozvoľný rozbeh.
- ▶ Elektronickej ochrana proti preťaženiu
- ▶ Celokovová hlava prevodovky pre maximálnu robustnosť a životnosť.
- ▶ Najlepšie hodnoty vibrácií vo svojej triede.
- ▶ Priemyselný kábel H07, dĺžka 4 m.

V cene:

- 1 ochranný kryt, 1 kľúč, 1 Vnútna príruha, 1 rýchlopínacia matica bez nutnosti použitia náradia, 1 Antivibračná rukoväť

WSG 17-150 P

Lahko ovládateľná kompaktná uhlová brúska s veľkou výkonovou rezervou na efektívne brúsenie a oddeľovacie práce.



Príslušenstvo viď strana 94

Menovitý príkon	W	1 700
Menovitý výkon	W	1 000
Počet otáčok volnobehu	1/min	8 500
Brúsny kotúč Ø	mm	150
Elast. brúsny kotúč Ø	mm	150
Závit upínacieho hriadeľa		M 14
Prípojný kábel so zástrčkou	m	4
Hmotnosť podľa EPTA	kg	2,4
Objednávacie číslo		7 222 11 60 00 0
EAN		4014586883366
Cena EUR bez DPH [PK19]		194,00
Cena EUR s DPH [PK19]		232,80

Prednosti FEIN:

- ▶ Dlhšia životnosť uhlíkových kief a väčší úber materiálu oproti porovnateľným uhlovým brúskam.
- ▶ POWERtronic pre extrémny výkon, výkonovú rezervu a stálosť otáčok pri záťaži.
- ▶ Rozsiahla ochrana používateľa vďaka funkcii KickBack Stop, spúšťacej ochrane, jemnému rozbehu a elektronickej ochrane proti preťaženiu.
- ▶ Najľahší a najkratší svojho druhu.
- ▶ Celokovová hlava prevodovky pre maximálnu robustnosť a životnosť.
- ▶ Najlepšie hodnoty vibrácií vo svojej triede.
- ▶ Priemyselný kábel H07, dĺžka 4 m.

V cene:

- 1 ochranný kryt, 1 pár upínacej príruby, 1 Antivibračná rukoväť, 1 kľúč

WSG 17-150 PQ

Lahko ovládateľná kompaktná uhlová brúska s veľkou výkonovou rezervou na efektívne brúsenie a oddeľovacie práce.



Príslušenstvo viď strana 94

Menovitý príkon	W	1 700
Menovitý výkon	W	1 000
Počet otáčok volnobehu	1/min	8 500
Brúsny kotúč Ø	mm	150
Elast. brúsny kotúč Ø	mm	150
Závit upínacieho hriadeľa		M 14
Prípojný kábel so zástrčkou	m	4
Hmotnosť podľa EPTA	kg	2,4
Objednávacie číslo		7 222 12 60 00 0
EAN		4014586883434
Cena EUR bez DPH [PK19]		205,00
Cena EUR s DPH [PK19]		246,00

Prednosti FEIN:

- ▶ Dlhšia životnosť uhlíkových kief a väčší úber materiálu oproti porovnateľným uhlovým brúskam.
- ▶ POWERtronic pre extrémny výkon, výkonovú rezervu a stálosť otáčok pri záťaži.
- ▶ Rozsiahla ochrana používateľa vďaka funkcii KickBack Stop, spúšťacej ochrane, jemnému rozbehu a elektronickej ochrane proti preťaženiu.
- ▶ Najľahší a najkratší svojho druhu.
- ▶ Celokovová hlava prevodovky pre maximálnu robustnosť a životnosť.
- ▶ Najlepšie hodnoty vibrácií vo svojej triede.
- ▶ Priemyselný kábel H07, dĺžka 4 m.

V cene:

- 1 ochranný kryt, 1 Vnútorňá príruha, 1 rýchlopínacia matica bez nutnosti použitia náradia, 1 Antivibračná rukoväť, 1 kľúč

WSG 17-70 Inox

Špecialista s variabilnými otáčkami pre spracovanie ušľachtilej ocele.



Príslušenstvo viď strana 94

Menovitý príkon	W	1 700
Menovitý výkon	W	1 000
Počet otáčok volnobehu	1/min	2 700 - 8 500
Brúsny kotúč Ø	mm	125
Elast. brúsny kotúč Ø	mm	125
Závit upínacieho hriadeľa		M 14
Prípojný kábel so zástrčkou	m	4
Hmotnosť podľa EPTA	kg	2,4
Objednávacie číslo		7 222 13 60 00 0
EAN		4014586883496
Cena EUR bez DPH [PK19]		272,00
Cena EUR s DPH [PK19]		326,40

Prednosti FEIN:

- ▶ Dlhšia životnosť uhlíkových kief a väčší úber materiálu oproti porovnateľným uhlovým brúskam.
- ▶ Variabilné otáčky umožňujú použitie rozličných nástrojov od satinovania až po brúsenie ušľachtilej ocele.
- ▶ POWERtronic pre extrémny výkon, výkonovú rezervu a stálosť otáčok pri záťaži.
- ▶ Najľahší a najkratší svojho druhu.
- ▶ Kontrola zablokovania.
- ▶ Blokovanie opätovného zapnutia.
- ▶ Pozvoľný rozbeh.
- ▶ Elektronickej ochrana proti preťaženiu
- ▶ Celokovová hlava prevodovky pre maximálnu robustnosť a životnosť.
- ▶ Najlepšie hodnoty vibrácií vo svojej triede.
- ▶ Priemyselný kábel H07, dĺžka 4 m.

V cene:

- 1 ochranný kryt, 1 pár upínacej príruby, 1 Antivibračná rukoväť, 1 kľúč

WSG 17-125 PR

Lahko ovládateľná kompaktná uhlová brúska s rukoväťou FEIN ErgoGrip pre prácu, ktorá neunavuje.



Príslušenstvo viď strana 94

Menovitý príkon	W	1 700
Menovitý výkon	W	1 000
Počet otáčok volnobehu	1/min	11 000
Brúsny kotúč Ø	mm	125
Elast. brúsny kotúč Ø	mm	125
Závit upínacieho hriadeľa		M 14
Prípojný kábel so zástrčkou	m	4
Hmotnosť podľa EPTA	kg	2,4
Objednávacie číslo		7 222 18 60 00 0
EAN		4014586883571
Cena EUR bez DPH [PK19]		226,00
Cena EUR s DPH [PK19]		271,20

Prednosti FEIN:

- ▶ FEIN ErgoGrip - Jedinečne premyslená a patentovaná koncepcia ergonomie pre prácu, ktorá neunavuje.
- ▶ POWERtronic pre extrémny výkon, výkonovú rezervu a stálosť otáčok pri záťaži.
- ▶ Rozsiahla ochrana používateľa vďaka funkcii KickBack Stop, spúšťacej ochrane, jemnému rozbehu a elektronickej ochrane proti preťaženiu.
- ▶ Najľahší svojho druhu.
- ▶ Celokovová hlava prevodovky.
- ▶ Najlepšie hodnoty vibrácií vo svojej triede.
- ▶ Priemyselný kábel H07, dĺžka 4 m.

V cene:

- 1 ochranný kryt, 1 pár upínacej príruby, 1 Antivibračná rukoväť, 1 kľúč

**WSG 17-125 PRT**

Lahko ovládateľná kompaktná uhlová brúska s rukoväťou FEIN ErgoGrip pre prácu, ktorá neunavuje.



Príslušenstvo viď strana 94

Menovitý príkon	W	1 700
Menovitý výkon	W	1 000
Počet otáčok volnobehu	1/min	11 000
Brúsny kotúč Ø	mm	150
Elast. brúsny kotúč Ø	mm	150
Závit upínacieho hriadeľa		M 14
Prípojný kábel so zástrčkou	m	4
Hmotnosť podľa EPTA	kg	2,4
Objednávacie číslo		7 222 19 60 00 0
EAN		4014586883618
Cena EUR bez DPH [PK19]		226,00
Cena EUR s DPH [PK19]		271,20

Prednosti FEIN:

- ▶ FEIN ErgoGrip - Jedinečne premyslená a patentovaná koncepcia ergonómie pre prácu, ktorá neunavuje.
- ▶ POWERtronic pre extrémny výkon, výkonovú rezervu a stálosť otáčok pri záťaži.
- ▶ Rozsiahla ochrana používateľa vďaka funkcii KickBack Stop, spúšťacej ochrane, jemnému rozbehu a elektronickej ochrane proti preťaženiu.
- ▶ Najľahší svojho druhu.
- ▶ Celokovová hlava prevodovky.
- ▶ Tlačidlo mŕtveho muža „AutoStop“
- ▶ Najlepšie hodnoty vibrácií vo svojej triede.
- ▶ Priemyselný kábel H07, dĺžka 4 m.

V cene:

- 1 ochranný kryt, 1 pár upínacej príruby, 1 Antivibračná rukoväť, 1 kľúč

WSG 17-150 PR

Lahko ovládateľná kompaktná uhlová brúska s rukoväťou FEIN ErgoGrip pre prácu, ktorá neunavuje.



Príslušenstvo viď strana 94

Menovitý príkon	W	1 700
Menovitý výkon	W	1 000
Počet otáčok volnobehu	1/min	8 500
Brúsny kotúč Ø	mm	150
Elast. brúsny kotúč Ø	mm	150
Závit upínacieho hriadeľa		M 14
Prípojný kábel so zástrčkou	m	4
Hmotnosť podľa EPTA	kg	2,6
Objednávacie číslo		7 222 20 60 00 0
EAN		4014586883656
Cena EUR bez DPH [PK19]		226,00
Cena EUR s DPH [PK19]		271,20

Prednosti FEIN:

- ▶ FEIN ErgoGrip - Jedinečne premyslená a patentovaná koncepcia ergonómie pre prácu, ktorá neunavuje.
- ▶ POWERtronic pre extrémny výkon, výkonovú rezervu a stálosť otáčok pri záťaži.
- ▶ Rozsiahla ochrana používateľa vďaka funkcii KickBack Stop, spúšťacej ochrane, jemnému rozbehu a elektronickej ochrane proti preťaženiu.
- ▶ Najľahší svojho druhu.
- ▶ Celokovová hlava prevodovky.
- ▶ Najlepšie hodnoty vibrácií vo svojej triede.
- ▶ Priemyselný kábel H07, dĺžka 4 m.

V cene:

- 1 ochranný kryt, 1 pár upínacej príruby, 1 Antivibračná rukoväť, 1 kľúč

WSG 17-150 PRT

Lahko ovládateľná kompaktná uhlová brúska s rukoväťou FEIN ErgoGrip pre prácu, ktorá neunavuje.



Príslušenstvo viď strana 94

Menovitý príkon	W	1 700
Menovitý výkon	W	1 000
Počet otáčok volnobehu	1/min	8 500
Brúsny kotúč Ø	mm	150
Elast. brúsny kotúč Ø	mm	150
Závit upínacieho hriadeľa		M 14
Prípojný kábel so zástrčkou	m	4
Hmotnosť podľa EPTA	kg	2,6
Objednávacie číslo		7 222 21 60 00 0
EAN		4014586883694
Cena EUR bez DPH [PK19]		226,00
Cena EUR s DPH [PK19]		271,20

Prednosti FEIN:

- ▶ FEIN ErgoGrip - Jedinečne premyslená a patentovaná koncepcia ergonómie pre prácu, ktorá neunavuje.
- ▶ POWERtronic pre extrémny výkon, výkonovú rezervu a stálosť otáčok pri záťaži.
- ▶ Rozsiahla ochrana používateľa vďaka funkcii KickBack Stop, spúšťacej ochrane, jemnému rozbehu a elektronickej ochrane proti preťaženiu.
- ▶ Tlačidlo mŕtveho muža „AutoStop“
- ▶ Najľahší svojho druhu.
- ▶ Celokovová hlava prevodovky.
- ▶ Najlepšie hodnoty vibrácií vo svojej triede.
- ▶ Priemyselný kábel H07, dĺžka 4 m.

V cene:

- 1 ochranný kryt, 1 pár upínacej príruby, 1 Antivibračná rukoväť, 1 kľúč

WSG 17-70 Inox R

Lahko ovládateľná kompaktná uhlová brúska s rukoväťou FEIN ErgoGrip pre prácu v oblasti ušľachtilej ocele, ktorá neunavuje.



Príslušenstvo viď strana 94

Menovitý príkon	W	1 700
Menovitý výkon	W	1 000
Počet otáčok volnobehu	1/min	2 700 - 8 500
Brúsny kotúč Ø	mm	125
Elast. brúsny kotúč Ø	mm	125
Závit upínacieho hriadeľa		M 14
Prípojný kábel so zástrčkou	m	4
Hmotnosť podľa EPTA	kg	2,5
Objednávacie číslo		7 222 22 60 00 0
EAN		4014586883731
Cena EUR bez DPH [PK19]		303,00
Cena EUR s DPH [PK19]		363,60

Prednosti FEIN:

- ▶ FEIN ErgoGrip - Jedinečne premyslená a patentovaná koncepcia ergonómie pre prácu, ktorá neunavuje.
- ▶ POWERtronic pre extrémny výkon, výkonovú rezervu a stálosť otáčok pri záťaži.
- ▶ Rozsiahla ochrana používateľa vďaka funkcii KickBack Stop, spúšťacej ochrane, jemnému rozbehu a elektronickej ochrane proti preťaženiu.
- ▶ Najľahší svojho druhu.
- ▶ Celokovová hlava prevodovky.
- ▶ Najlepšie hodnoty vibrácií vo svojej triede.
- ▶ Priemyselný kábel H07, dĺžka 4 m.

V cene:

- 1 ochranný kryt, 1 pár upínacej príruby, 1 Antivibračná rukoväť, 1 kľúč

WSG 17-70 Inox RT

Lahko ovládateľná kompaktná uhlová brúska s rukoväťou FEIN ErgoGrip pre prácu v oblasti ušľachtilej ocele, ktorá neunavuje.



Príslušenstvo viď strana 94

Menovitý príkon	W	1 700
Menovitý výkon	W	1 000
Počet otáčok volnobehu	1/min	2 700 - 8 500
Brúsny kotúč Ø	mm	125
Elast. brúsny kotúč Ø	mm	125
Závit upínacieho hriadeľa	M 14	
Prípojný kábel so zástrčkou	m	4
Hmotnosť podľa EPTA	kg	2,5
Objednávacie číslo		7 222 23 60 00 0
EAN		4014586883779
Cena EUR bez DPH [PK19]		303,00
Cena EUR s DPH [PK19]		363,60

Prednosti FEIN:

- ▶ FEIN ErgoGrip - Jedinečne premyslená a patentovaná koncepcia ergonomie pre prácu, ktorá neunavuje.
- ▶ POWERtronic pre extrémny výkon, výkonovú rezervu a stálosť otáčok pri záťaži.
- ▶ Rozsiahla ochrana používateľa vďaka funkcií KickBack Stop, spúšťačej ochrane, jemnému rozbehu a elektronickej ochrane proti preťaženiu.
- ▶ Tlačidlo mŕtveho muža „AutoStop“
- ▶ Najľahší svojho druhu.
- ▶ Celokovová hlava prevodovky.
- ▶ Najlepšie hodnoty vibrácií vo svojej triede.
- ▶ Priemyselný kábel H07, dĺžka 4 m.

V cene:

1 ochranný kryt, 1 pár upínacej príruby, 1 Antivibračná rukoväť, 1 kľúč

Kompaktné uhlové brúsky

Ďalšie príslušenstvo



Antivibračné rukavice

tlmiace vibrácie, certifikované podľa EN 388/420, EN ISO 10819, EEC č. 0200, balenie 1 pár

Veľ.	Objednávacie číslo	Cena EUR bez DPH	Cena EUR s DPH
9 L	3 21 73 003 00 3	72,18	86,62
10 XL	3 21 73 004 00 1	72,18	86,62
11 XXL	3 21 73 005 00 5	72,18	86,62

Ďalšie príslušenstvo WSG



Kufor na náradie

Plast, vnútorné rozmery: 470 x 275 x 116 mm

Objednávacie číslo	Cena EUR bez DPH	Cena EUR s DPH
3 39 01 118 01 0	37,26	44,71



Plastová krabička

Vložka do kufra s uzatvárateľným vekom na malé diely a príslušenstvo, ku kufru na náradie 3 39 01 118 01 0, max 5 ks/kufor.

Objednávacie číslo	Cena EUR bez DPH	Cena EUR s DPH
3 39 01 119 00 0	3,97	4,76



Antivibračná rukoväť

M 8, tlmiace vibrácie, na zníženie vibrácií pri dlhšom používaní.

Objednávacie číslo	Cena EUR bez DPH	Cena EUR s DPH
3 21 19 124 01 0	8,48	10,18



Rýchlopínacia matica

na výmenu kotúčov bez nutnosti použitia náradia, malá konštrukčná výška len 8 mm

Objednávacie číslo	Cena EUR bez DPH	Cena EUR s DPH
6 38 02 191 01 0	26,74	32,09



Vnútorná príruha

Objednávacie číslo	Cena EUR bez DPH	Cena EUR s DPH
6 38 01 120 00 6	6,68	8,02



Závitová príruha

M 14, na brúsne a rezacie kotúče a taktiež pre vejárové brúsne kotúče a drôtené čelné vrkôčkové kefy

Objednávacie číslo	Cena EUR bez DPH	Cena EUR s DPH
6 38 02 052 00 0	6,68	8,02



Závitová príruha

M 14, pre elast. brúsny kotúč a drôtené čelné kefy

Objednávacie číslo	Cena EUR bez DPH	Cena EUR s DPH
6 38 01 154 00 7	6,68	8,02



Elastický podporný tanier - unášač

s prírubou M 14, pre fibrové brúsne listy Ø 125 mm

Ø mm	Objednávacie číslo	Cena EUR bez DPH	Cena EUR s DPH
125	6 38 06 087 01 3	5,57	6,68

Ochranný kryt



Ochranný kryt

pre vejárovité brúsne kotúče a kotúče na hrubé brúsenie

Ø mm	Objednávacie číslo	Cena EUR bez DPH	Cena EUR s DPH
115	3 18 10 299 00 0	8,07	9,68
125	3 18 10 300 00 0	8,39	10,07
150	3 18 10 301 00 0	8,51	10,21



Ochranný kryt pre deliace práce

pre bezpečnú prácu s rezacími kotúčmi

Ø mm	Objednávacie číslo	Cena EUR bez DPH	Cena EUR s DPH
115	6 38 11 016 01 0	27,86	33,43
125	6 38 11 017 01 0	27,86	33,43
150	6 38 11 018 01 0	27,86	33,43

Príslušenstvo MSfv 649-1



Kufor na náradie

Kov, 700 x 180 x 100 mm

Objednávacie číslo	Cena EUR bez DPH	Cena EUR s DPH
3 39 01 021 01 1	52,00	62,40

Vnútorná príruha

pre kotúče Ø 125 mm

Objednávacie číslo	Cena EUR bez DPH	Cena EUR s DPH
6 38 01 079 00 9	6,68	8,02

Závitová príruha

M 14, pre kotúče do 6 mm

Objednávacie číslo	Cena EUR bez DPH	Cena EUR s DPH
6 38 02 084 00 9	6,68	8,02



Brúsenie

	WSB 20-180	WSB 20-230	WSG 20-180	WSG 20-230	WSB 25-180 X	WSB 25-230 X	WSG 25-180	WSG 25-230
	Výkonná bezpečnostná uhlová brúska pre brúsne práce.	Výkonná bezpečnostná uhlová brúska pre brúsne a oddeľovacie práce.	Výkonná uhlová brúska pre brúsne práce.	Výkonná uhlová brúska pre brúsne a oddeľovacie práce.	Výkonná bezpečnostná uhlová brúska FEIN pre extrémne brúsne práce.	Výkonná bezpečnostná uhlová brúska FEIN pre extrémne oddeľovacie a brúsne práce.	Výkonná uhlová brúska FEIN pre extrémne brúsne práce.	Výkonná uhlová brúska FEIN pre extrémne oddeľovacie a brúsne práce.
Strana	96	96	96	97	97	97	98	98
Použitie	Ostraňovanie hrotov	▲	▲	▲	▲	▲	▲	▲
	Hrubé brúsenie	▲▲	▲▲	▲▲	▲▲	▲▲	▲▲	▲▲
	Kefovanie						▲	
	Delenie materiálov			▲	▲		▲▲	▲▲
Vybavenie	Vysoko výkonný motor FEIN	●	●	●	●	●	●	●
	Pozvoľný rozbeh	●	●	●	●	●	●	●
	Blokovanie opätovného zapnutia	●	●	●	●	●	●	●
	brzda	●	●			●	●	
Tlačidlo mŕtveho muža „AutoStop“	+	+	+	+	+	+	+	
Technické údaje	Menovitý príkon	2 000 W	2 000 W	2 000 W	2 000 W	2 500 W	2 500 W	2 500 W
	Počet otáčok voľnobehu	8 500 1/min	6 600 1/min	8 500 1/min	6 600 1/min	8 500 1/min	6 600 1/min	8 500 1/min
	Hmotnosť podľa EPTA	5,9 kg	5,9 kg	5,6 kg	5,6 kg	6,5 kg	6,7 kg	6,3 kg
	Výstupný upínací štvorhan	QuickIN	QuickIN			QuickIN	QuickIN	
	Upínací otvor Ø	22,23 mm	22,23 mm			22,23 mm	22,23 mm	
	Závit upínacieho hriadeľa			M 14	M 14			M 14
	Brúsny kotúč Ø	180 mm	230 mm	180 mm	230 mm	180 mm	230 mm	180 mm
Elast. brúsny kotúč Ø	180 mm	230 mm	180 mm	230 mm	180 mm	230 mm	180 mm	

▲ vhodné ▲▲ veľmi dobré + podmienčne vhodné ● obsahuje - štandardná výbava

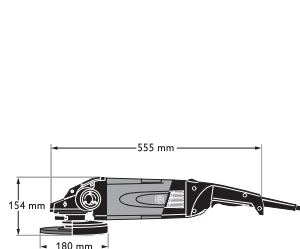

WSB 25-180 X

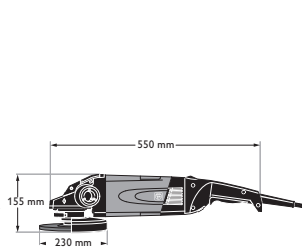

WSB 25-230 X

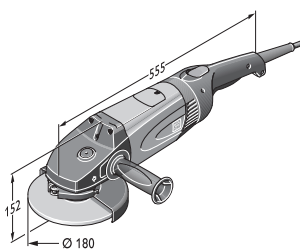

WSG 25-180

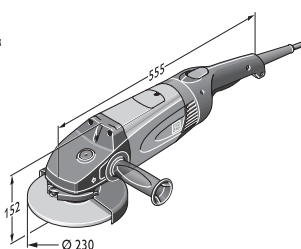

WSG 25-230

WSB 20-180

Výkonná bezpečnostná uhlová brúska pre brúsne práce.



Príslušenstvo viď strana 99

Menovitý príkon	W	2 000
Menovitý výkon	W	1 250
Počet otáčok volnobehu	1/min	8 500
Brúsny kotúč Ø	mm	180
Výstupný upínací štvorhan		QuickIN
Upínací otvor Ø	mm	22,23
Elast. brúsny kotúč Ø	mm	180
Hmotnosť podľa EPTA	kg	5,9
Objednávacie číslo		7 221 05 00 23 7
EAN		4014586851242
Cena EUR bez DPH [PK01]		332,00
Cena EUR s DPH [PK01]		398,40

Stroj s tlačidlom mŕtveho muža „AutoStop“ nájdete v numerickej časti.

Prednosti FEIN:

- ▶ FEIN vysoko výkonný motor - vysoký úberový výkon v celej pracovnej oblasti.
- ▶ Kompletný bezpečnostný balík s elektrickým brzdovým systémom EBS, spúšťačou ochranou a pozvoľným rozbehom.
- ▶ Beznástrojový rýchloupínací systém nástrojov FEIN QuickIN - bezpečné upnutie nástrojov bez nutnosti použitia kľúčov.
- ▶ Zadná otočná rukoväť sa dá nastaviť do 4 polôh.
- ▶ Gulôčkové ložiská chránené pred prachom.
- ▶ Prachotesne uzatvorené a zaliate elektronické súčasti.
- ▶ Systém samovypínania uhlíkov.
- ▶ Blokovanie opätovného zapnutia.
- ▶ Taktiež k dodaniu s Auto Stop pre maximálnu bezpečnosť (7 221 05 29).

V cene:

1 ochranný kryt, 1 upínacia skrutka - trň pre reznú a brúsnu kotúče, 1 prídavná rukoväť

WSB 20-230

Výkonná bezpečnostná uhlová brúska pre brúsne a oddeľovacie práce.



Príslušenstvo viď strana 99

Menovitý príkon	W	2 000
Menovitý výkon	W	1 250
Počet otáčok volnobehu	1/min	6 600
Brúsny kotúč Ø	mm	230
Výstupný upínací štvorhan		QuickIN
Upínací otvor Ø	mm	22,23
Elast. brúsny kotúč Ø	mm	230
Hmotnosť podľa EPTA	kg	5,9
Objednávacie číslo		7 221 06 00 23 0
EAN		4014586851259
Cena EUR bez DPH [PK01]		332,00
Cena EUR s DPH [PK01]		398,40

Stroj s tlačidlom mŕtveho muža „AutoStop“ nájdete v numerickej časti.

Prednosti FEIN:

- ▶ FEIN vysoko výkonný motor - vysoký úberový výkon v celej pracovnej oblasti do zaťaženia 150%.
- ▶ Kompletný bezpečnostný balík s elektrickým brzdovým systémom EBS, spúšťačou ochranou a pozvoľným rozbehom.
- ▶ Beznástrojový rýchloupínací systém nástrojov FEIN QuickIN - bezpečné upnutie nástrojov bez nutnosti použitia kľúčov.
- ▶ Zadná otočná rukoväť sa dá nastaviť do 4 polôh.
- ▶ Gulôčkové ložiská chránené pred prachom.
- ▶ Prachotesne uzatvorené a zaliate elektronické súčasti.
- ▶ Systém samovypínania uhlíkov.
- ▶ Blokovanie opätovného zapnutia.
- ▶ Taktiež k dodaniu s Auto Stop pre maximálnu bezpečnosť (7 221 06 29).

V cene:

1 ochranný kryt, 1 upínacia skrutka - trň pre reznú a brúsnu kotúče, 1 prídavná rukoväť

WSG 20-180

Výkonná uhlová brúska pre brúsne práce.



Príslušenstvo viď strana 99

Menovitý príkon	W	2 000
Menovitý výkon	W	1 250
Počet otáčok volnobehu	1/min	8 500
Brúsny kotúč Ø	mm	180
Elast. brúsny kotúč Ø	mm	180
Závit upínacieho hriadeľa		M 14
Hmotnosť podľa EPTA	kg	5,6
Objednávacie číslo		7 221 07 00 23 6
EAN		4014586851266
Cena EUR bez DPH [PK01]		285,00
Cena EUR s DPH [PK01]		342,00

Stroj s tlačidlom mŕtveho muža „AutoStop“ nájdete v numerickej časti.

Prednosti FEIN:

- ▶ FEIN vysoko výkonný motor - vysoký úberový výkon v celej pracovnej oblasti do zaťaženia 150%.
- ▶ Nízka hlava prevodovky umožňuje ponorenie do obrobkov.
- ▶ Jemný rozbeh pre bezpečnú manipuláciu hneď od štartu.
- ▶ Zadná otočná rukoväť sa dá nastaviť do 4 polôh.
- ▶ Gulôčkové ložiská chránené pred prachom.
- ▶ Prachotesne uzatvorené a zaliate elektronické súčasti.
- ▶ Systém samovypínania uhlíkov.
- ▶ Blokovanie opätovného zapnutia.
- ▶ Taktiež k dodaniu s Auto Stop pre maximálnu bezpečnosť (7 221 07 29).

V cene:

1 ochranný kryt, 1 pár upínacej príruby, 1 prídavná rukoväť, 1 kľúč



WSG 20-230

Výkonná uhlová bruska pre brúsne a oddeľovacie práce.



Príslušenstvo viď strana 99

Menovitý príkon	W	2 000
Menovitý výkon	W	1 250
Počet otáčok voľnobehu	1/min	6 600
Brúsny kotúč Ø	mm	230
Elast. brúsny kotúč Ø	mm	230
Závit upínacieho hriadeľa		M 14
Hmotnosť podľa EPTA	kg	5,6
Objednávacie číslo		7 221 08 00 23 2
EAN		4014586851273
Cena EUR bez DPH [PK01]		289,00
Cena EUR s DPH [PK01]		346,80

Prednosti FEIN:

- ▶ FEIN vysoko výkonný motor - vysoký úberový výkon v celej pracovnej oblasti do zaťaženia 150%.
- ▶ Nízka hlava prevodovky umožňuje ponorenie do obrobkov.
- ▶ Jemný rozbeh pre bezpečnú manipuláciu hneď od štartu.
- ▶ Zadná otočná rukoväť sa dá nastaviť do 4 polôh.
- ▶ Guľôčkové ložiská chránené pred prachom.
- ▶ Prachotesne uzatvorené a zaliate elektronické súčasti.
- ▶ Systém samovypínania uhlíkov.
- ▶ Blokovanie opätovného zapnutia.
- ▶ Taktiež k dodaniu s Auto Stop pre maximálnu bezpečnosť (7 221 08 29).

V cene:

- 1 ochranný kryt, 1 pár upínacej príruby, 1 prídavná rukoväť, 1 kľúč

Stroj s tlačidlom mŕtveho muža „AutoStop“ nájdete v numerickej časti.

WSB 25-180 X

Výkonná bezpečnostná uhlová bruska FEIN pre extrémne brúsne práce.



Príslušenstvo viď strana 99

Menovitý príkon	W	2 500
Menovitý výkon	W	1 700
Počet otáčok voľnobehu	1/min	8 500
Brúsny kotúč Ø	mm	180
Výstupný upínací štvorhan		QuickIN
Upínací otvor Ø	mm	22,23
Elast. brúsny kotúč Ø	mm	180
Hmotnosť podľa EPTA	kg	6,5
Objednávacie číslo		7 221 10 00 23 3
EAN		4014586853116
Cena EUR bez DPH [PK01]		413,00
Cena EUR s DPH [PK01]		495,60

Prednosti FEIN:

- ▶ S vysoko výkonným motorom 2 500 W najsilnejšia uhlová bruska FEIN pre najvyšší úberový výkon v celom pracovnom rozsahu do 150% zaťaženia.
- ▶ Kompletný bezpečnostný balík s elektrickým brzdovým systémom EBS, spúšťačou ochranou a pozvoľným rozbehom.
- ▶ Beznástrojový rýchlopínací systém nástrojov FEIN QuickIN - bezpečné upnutie nástrojov bez nutnosti použitia kľúčov.
- ▶ Zadná otočná rukoväť sa dá nastaviť do 4 polôh.
- ▶ Guľôčkové ložiská chránené pred prachom.
- ▶ Prachotesne uzatvorené a zaliate elektronické súčasti.
- ▶ Systém samovypínania uhlíkov.
- ▶ Blokovanie opätovného zapnutia.
- ▶ Taktiež k dodaniu s Auto Stop pre maximálnu bezpečnosť (7 221 10 29).

V cene:

- 1 ochranný kryt, 1 upínacia skrutka - trň pre reznú a brúsnu kotúču, 1 prídavná rukoväť

Stroj s tlačidlom mŕtveho muža „AutoStop“ nájdete v numerickej časti.

WSB 25-230 X

Výkonná bezpečnostná uhlová bruska FEIN pre extrémne oddeľovacie a brúsne práce.



Príslušenstvo viď strana 99

Menovitý príkon	W	2 500
Menovitý výkon	W	1 700
Počet otáčok voľnobehu	1/min	6 600
Brúsny kotúč Ø	mm	230
Výstupný upínací štvorhan		QuickIN
Upínací otvor Ø	mm	22,23
Elast. brúsny kotúč Ø	mm	230
Hmotnosť podľa EPTA	kg	6,7
Objednávacie číslo		7 221 11 00 23 2
EAN		4014586853123
Cena EUR bez DPH [PK01]		413,00
Cena EUR s DPH [PK01]		495,60

Prednosti FEIN:

- ▶ S vysoko výkonným motorom 2 500 W najsilnejšia uhlová bruska FEIN pre najvyšší úberový výkon v celom pracovnom rozsahu do 150% zaťaženia.
- ▶ Kompletný bezpečnostný balík s elektrickým brzdovým systémom EBS, spúšťačou ochranou a pozvoľným rozbehom.
- ▶ Beznástrojový rýchlopínací systém nástrojov FEIN QuickIN - bezpečné upnutie nástrojov bez nutnosti použitia kľúčov.
- ▶ Zadná otočná rukoväť sa dá nastaviť do 4 polôh.
- ▶ Guľôčkové ložiská chránené pred prachom.
- ▶ Prachotesne uzatvorené a zaliate elektronické súčasti.
- ▶ Systém samovypínania uhlíkov.
- ▶ Blokovanie opätovného zapnutia.
- ▶ Taktiež k dodaniu s Auto Stop pre maximálnu bezpečnosť (7 221 11 29).

V cene:

- 1 ochranný kryt, 1 upínacia skrutka - trň pre reznú a brúsnu kotúču, 1 prídavná rukoväť

Stroj s tlačidlom mŕtveho muža „AutoStop“ nájdete v numerickej časti.

WSG 25-180



Príslušenstvo viď strana 99

Výkonná uhlová brúska FEIN pre extrémne brúsne práce.

Menovitý príkon	W	2 500
Menovitý výkon	W	1 700
Počet otáčok volnobehu	1/min	8 500
Brúsny kotúč Ø	mm	180
Elast. brúsny kotúč Ø	mm	180
Závit upínacieho hriadeľa		M 14
Hmotnosť podľa EPTA	kg	6,3
Objednávacie číslo		7 221 26 00 23 0
EAN		4014586856452
Cena EUR bez DPH [PK01]		368,00
Cena EUR s DPH [PK01]		441,60

Stroj s tlačidlom mŕtveho muža „AutoStop“ nájdete v numerickej časti.

Prednosti FEIN:

- ▶ S vysoko výkonným motorom 2 500 W najsilnejšia uhlová brúska FEIN pre najvyšší úberový výkon v celom pracovnom rozsahu do 150% zaťaženia.
- ▶ Nízka hlava prevodovky umožňuje ponorenie do obrobkov.
- ▶ Jemný rozbeh pre bezpečnú manipuláciu hneď od štartu.
- ▶ Zadná otočná rukoväť sa dá nastaviť do 4 polôh.
- ▶ Guľôčkové ložiská chránené pred prachom.
- ▶ Prachotesne uzatvorené a zaliate elektronické súčasti.
- ▶ Systém samovypínania uhlíkov.
- ▶ Blokovanie opätovného zapnutia.
- ▶ Taktiež k dodaniu s Auto Stop pre maximálnu bezpečnosť (7 221 26 29).

V cene:

- 1 ochranný kryt, 1 pár upínacej príruby, 1 prídavná rukoväť, 1 kľúč

WSG 25-230



Príslušenstvo viď strana 99

Výkonná uhlová brúska FEIN pre extrémne oddeľovacie a brúsne práce.

Menovitý príkon	W	2 500
Menovitý výkon	W	1 700
Počet otáčok volnobehu	1/min	6 600
Brúsny kotúč Ø	mm	230
Elast. brúsny kotúč Ø	mm	230
Závit upínacieho hriadeľa		M 14
Hmotnosť podľa EPTA	kg	6,3
Objednávacie číslo		7 221 27 00 23 0
EAN		4014586856506
Cena EUR bez DPH [PK01]		368,00
Cena EUR s DPH [PK01]		441,60

Stroj s tlačidlom mŕtveho muža „AutoStop“ nájdete v numerickej časti.

Prednosti FEIN:

- ▶ S vysoko výkonným motorom 2 500 W najsilnejšia uhlová brúska FEIN pre najvyšší úberový výkon v celom pracovnom rozsahu do 150% zaťaženia.
- ▶ Plochá hlava prevodovky umožňuje ponorenie do komplexných obrobkov.
- ▶ Jemný rozbeh pre bezpečnú manipuláciu hneď od štartu.
- ▶ Zadná otočná rukoväť sa dá nastaviť do 4 polôh.
- ▶ Guľôčkové ložiská chránené pred prachom.
- ▶ Prachotesne uzatvorené a zaliate elektronické súčasti.
- ▶ Systém samovypínania uhlíkov.
- ▶ Blokovanie opätovného zapnutia.
- ▶ Taktiež k dodaniu s Auto Stop pre maximálnu bezpečnosť (7 221 27 29).

V cene:

- 1 kľúč, 1 ochranný kryt, 1 pár upínacej príruby, 1 prídavná rukoväť



Ďalšie príslušenstvo



Kufor na náradie
Kov

Šírka mm	Dĺžka mm	Výška mm	Objednávacie číslo	Cena EUR bez DPH	Cena EUR s DPH
240	690	160	3 39 01 022 01 4	47,78	57,34



Antivibračná rukoväť
M 14, tlmíace vibrácie, na zníženie vibrácií pri dlhšom používaní.

Objednávacie číslo	Cena EUR bez DPH	Cena EUR s DPH
3 21 19 117 01 5	34,09	40,91



Antivibračné rukavice
tlmiace vibrácie, certifikované podľa EN 388/420, EN ISO 10819, EEC č. 0200, balenie 1 pár

Veľ.	Objednávacie číslo	Cena EUR bez DPH	Cena EUR s DPH
9 L	3 21 73 003 00 3	72,18	86,62
10 XL	3 21 73 004 00 1	72,18	86,62
11 XXL	3 21 73 005 00 5	72,18	86,62



Spojovací diel
Univerzálne použitie na spojenie elektrického náradia a príslušenstva s HSS pilovým kotúčom na drevo na vysávač. Flexibilné gumové puzdro, dĺžka 70 mm, vnútorný Ø 31,5 mm.

Objednávacie číslo	Cena EUR bez DPH	Cena EUR s DPH
3 13 22 771 00 9	4,91	5,89

Ochranný kryt



Ochranný kryt pre deliace práce

Ø mm	Objednávacie číslo	Cena EUR bez DPH	Cena EUR s DPH
180	6 38 11 004 01 0	29,85	35,82
230	6 38 11 005 01 0	30,73	36,88



Ochranný kryt odsávania
s vodiacimi sahami pre rozbrusovacie kotúče Ø 180 mm, rezná hĺbka 40 mm, pripojenie Ø 32 mm

Objednávacie číslo	Cena EUR bez DPH	Cena EUR s DPH
9 06 04 008 01 3	228,12	273,74



Ochranný kryt odsávania
s vodiacimi sahami pre rozbrusovacie kotúče Ø 230 mm, rezná hĺbka 65 mm, pripojenie Ø 32 mm

Objednávacie číslo	Cena EUR bez DPH	Cena EUR s DPH
9 06 04 009 01 7	235,62	282,74

Príslušenstvo WSB



Upínacia skrutka - trň
pre brúsne a rozbrusovacie kotúče a pre vejárové brúsne kotúče

Objednávacie číslo	Cena EUR bez DPH	Cena EUR s DPH
6 38 02 183 02 5	35,57	42,68



Elastický podporný tanier - unášač
s upínacou jednotkou

Ø mm	Objednávacie číslo	Cena EUR bez DPH	Cena EUR s DPH
180	6 38 06 174 02 8	45,91	55,09



Elastický podporný tanier - unášač
bez upínacieho trňa

Ø mm	Objednávacie číslo	Cena EUR bez DPH	Cena EUR s DPH
180	6 38 06 174 01 2	16,07	19,28



Upínacia skrutka - trň
pre elastické brúsne kotúče

Objednávacie číslo	Cena EUR bez DPH	Cena EUR s DPH
6 38 02 185 02 7	35,57	42,68

Príslušenstvo WSG



Závitová príruha
M 14, na brúsne a rezacie kotúče a taktiež pre vejárové brúsne kotúče a drôtené čelné vrškôčkové kefy

Objednávacie číslo	Cena EUR bez DPH	Cena EUR s DPH
6 38 02 052 00 0	6,68	8,02



Vnútrotná príruha

Objednávacie číslo	Cena EUR bez DPH	Cena EUR s DPH
6 38 01 120 00 6	6,68	8,02



Elastický podporný tanier - unášač
s prírubou M 14

Ø mm	Objednávacie číslo	Cena EUR bez DPH	Cena EUR s DPH
180	6 38 06 034 01 7	11,62	13,94



Závitová príruha
M 14, pre elast. brúsný kotúč a drôtené čelné kefy

Objednávacie číslo	Cena EUR bez DPH	Cena EUR s DPH
6 38 01 154 00 7	6,68	8,02



	GSZ 8-280 P	GSZ 8-280 PE	GSZ 8-280 PL	GSZ 8-280 PEL	GSZ 8-90 PEL	
	Lahko ovládateľná a výkonná priama brúska pre práce na odstraňovaní výronkov a brúsne práce na ťažko prístupných miestach, vhodná aj na polostacionárne použitie.		Lahko ovládateľná a výkonná priama brúska s veľkou hĺbkou ponorenia pre ľahké brúsne práce a práce na odstraňovaní výronkov na ťažko prístupných miestach.		Lahko ovládateľná a výkonná priama brúska pre obrábanie ušľachtilej ocele s veľkou hĺbkou ponorenia pre ľahké brúsne a leštiace práce na veľmi ťažko prístupných miestach.	
Strana	102	102	102	103	103	
Použitie	Satinovanie				▲▲	
	Kefovanie		▲		▲▲	
	Leštenie				▲▲	
	Frézovanie	▲▲	▲▲	▲▲	▲▲	
	Brúsenie	▲▲	▲▲	▲▲	▲▲	▲▲
	Hrubé brúsenie		▲▲	▲▲	▲▲	
	Ostraňovanie hrotov		▲	▲	▲	
Delenie materiálov						
Technické údaje	Menovitý príkon	750 W	750 W	750 W	750 W	750 W
	Počet otáčok voľnobehu	28 000 1/min	8 500 - 28 000 1/min	28 000 1/min	8 500 - 28 000 1/min	8 500 1/min
	Hmotnosť podľa EPTA	1,4 kg	1,4 kg	1,8 kg	1,8 kg	1,8 kg
	Max. Ø upínacích klieští	8 mm	8 mm	8 mm	8 mm	8 mm
	Max. Ø brúsneho telieska	45 mm	50 mm		50 mm	50 mm
Dlhé hrdlo			●	●	●	

▲ vhodné ▲▲ veľmi dobré ● obsahuje - štandardná výbava

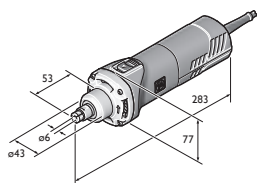

GSZ 8-280 P
GSZ 8-280 PE
GSZ 8-280 PEL

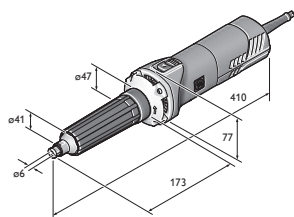

GSZ 8-280 PL

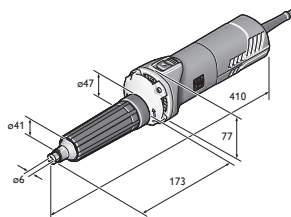

GSZ 8-90 PEL

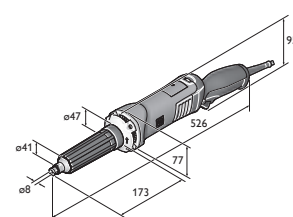

GSZ 11-320 PRL
GSZ 11-320 PRL

	GSZ 11-320 PRL	GSZ 11-320 PERL	GSZ 11-90 PERL	GSZ 4-280 EL	GSZ 4-90 EL
	Lahko ovládateľná a maximálne výkonná priama brúska s veľkou hĺbkou ponorenia pre ľahké brúsne práce a práce na odstraňovaní výronkov na ťažko prístupných miestach.		Lahko ovládateľná a maximálne výkonná priama brúska pre obrábanie ušľachtilej ocele s veľkou hĺbkou ponorenia pre náročné brúsne a leštiace práce.	Nanajvyš ľahko ovládateľná priama brúska pre obrábanie ušľachtilej ocele s veľkou hĺbkou ponorenia pre ľahké brúsne a leštiace práce na veľmi ťažko prístupných miestach.	Nanajvyš ľahko ovládateľná priama brúska pre obrábanie ušľachtilej ocele s veľkou hĺbkou ponorenia pre ľahké brúsne a leštiace práce na veľmi ťažko prístupných miestach.
	103	104	104	104	105
	▲	▲	▲▲	▲	▲▲
	▲▲	▲▲	▲▲	▲▲	▲▲
	▲▲	▲▲	▲▲	▲▲	▲▲
	▲	▲	▲	▲	▲
	1 010 W	1 010 W	1 010 W	350 W	350 W
	32 500 1/min	9 500 - 32 500 1/min	2 900 - 9 900 1/min	13 000 - 28 000 1/min	3 500 - 8 500 1/min
	2,1 kg	2,1 kg	2,2 kg	1,5 kg	1,5 kg
	8 mm	8 mm	8 mm	6 mm	6 mm
	45 mm	45 mm	50 mm	20 mm	20 mm
	●	●	●	●	●

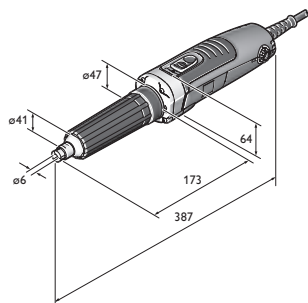

GSZ 4-280 EL

GSZ 8-280 P

Lahko ovládateľná a výkonná priama brúska pre práce na odstraňovaní výronkov a brúsne práce na ťažko prístupných miestach, vhodná aj na polostacionárne použitie.



Príslušenstvo viď strana 105

Menovitý príkon	W	750
Menovitý výkon	W	400
Počet otáčok volnobehu	1/min	28 000
Max. Ø brúsneho telieska	mm	45
Max. Ø upínacích klieští	mm	8
Ø upínacieho hrdla	mm	43
Fréza max. Ø	mm	12
Prípojný kábel so zástrčkou	m	4
Hmotnosť podľa EPTA	kg	1,4
Objednávacie číslo		7 223 16 60 00 0
EAN		4014586879505
Cena EUR bez DPH [PK01]		217,00
Cena EUR s DPH [PK01]		260,40

Prednosti FEIN:

- ▶ Kompaktná konštrukcia pre použitie na obzvlášť zúžených miestach, Ø upínacieho hrdla 43 mm pre polostacionárne použitie ako frézovací motor (napr. ako kopírovacia fréza).
- ▶ Rozsiahla ochrana používateľa vďaka funkcii KickBack Stop, spúšťacej ochrane, jemnému rozbehu a elektronickej ochrane proti preťaženiu.
- ▶ Inovatívne upínacie kliešte s rotujúcim zväzkom na ochranu obrobku ako aj na ochranu pred vyšmyknutím sa kľúča pri výmene nástroja.
- ▶ Tachoelektronika POWERtronic pre extrémny výkon, výkonovú rezervu a stálosť otáčok pri záťaži.
- ▶ Motor a elektronika chránené proti kovovému prachu.

V cene:

- 1 upínacia čeľusť s priemerom 6 mm, Otvorený kľúč SW13, Otvorený kľúč SW17

GSZ 8-280 PE

Lahko ovládateľná a výkonná priama brúska pre práce na odstraňovaní výronkov a brúsne práce na ťažko prístupných miestach, vhodná aj na polostacionárne použitie.



Príslušenstvo viď strana 105

Menovitý príkon	W	750
Menovitý výkon	W	400
Počet otáčok volnobehu	1/min	8 500 - 28 000
Max. Ø brúsneho telieska	mm	50
Max. Ø upínacích klieští	mm	8
Ø upínacieho hrdla	mm	43
Fréza max. Ø	mm	12
Prípojný kábel so zástrčkou	m	4
Hmotnosť podľa EPTA	kg	1,4
Objednávacie číslo		7 223 17 60 00 0
EAN		4014586879437
Cena EUR bez DPH [PK01]		238,00
Cena EUR s DPH [PK01]		285,60

Prednosti FEIN:

- ▶ Kompaktná konštrukcia pre použitie na obzvlášť zúžených miestach, Ø upínacieho hrdla 43 mm pre polostacionárne použitie ako frézovací motor (napr. ako kopírovacia fréza).
- ▶ Rozsiahla ochrana používateľa vďaka funkcii KickBack Stop, spúšťacej ochrane, jemnému rozbehu a elektronickej ochrane proti preťaženiu.
- ▶ Inovatívne upínacie kliešte s rotujúcim zväzkom na ochranu obrobku ako aj na ochranu pred vyšmyknutím sa kľúča pri výmene nástroja.
- ▶ Variabilné otáčky umožňujú použitie rozličných nástrojov.
- ▶ Tachoelektronika POWERtronic pre extrémny výkon, výkonovú rezervu a stálosť otáčok pri záťaži.
- ▶ Motor a elektronika chránené proti kovovému prachu.

V cene:

- 1 upínacia čeľusť s priemerom 6 mm, Otvorený kľúč SW13, Otvorený kľúč SW17

GSZ 8-280 PL

Lahko ovládateľná a výkonná priama brúska s veľkou hĺbkou ponorenia pre ľahké brúsne práce a práce na odstraňovaní výronkov na ťažko prístupných miestach.



Príslušenstvo viď strana 105

Menovitý príkon	W	750
Menovitý výkon	W	410
Počet otáčok volnobehu	1/min	28 000
Max. Ø upínacích klieští	mm	8
Ø upínacieho hrdla	mm	43
Fréza max. Ø	mm	12
Prípojný kábel so zástrčkou	m	4
Hmotnosť podľa EPTA	kg	1,8
Objednávacie číslo		7 223 18 60 00 0
EAN		4014586879598
Cena EUR bez DPH [PK01]		392,00
Cena EUR s DPH [PK01]		470,40

Prednosti FEIN:

- ▶ Dlhé, úzke hrdlo umožňuje hlboké ponorenie do obrobkov (napr. vnútorné brúsenie rúr).
- ▶ Rozsiahla ochrana používateľa vďaka funkcii KickBack Stop, spúšťacej ochrane, jemnému rozbehu a elektronickej ochrane proti preťaženiu.
- ▶ Inovatívne upínacie kliešte s rotujúcim zväzkom na ochranu obrobku ako aj na ochranu pred vyšmyknutím sa kľúča pri výmene nástroja.
- ▶ Tachoelektronika POWERtronic pre extrémny výkon, výkonovú rezervu a stálosť otáčok pri záťaži.
- ▶ Vymeniteľný gumený poťah na krčné ložisko
- ▶ Motor a elektronika chránené proti kovovému prachu.

V cene:

- Otvorený kľúč SW13, 1 upínacia čeľusť s priemerom 6 mm, Otvorený kľúč SW17

**GSZ 8-280 PEL**

Lahko ovládateľná a výkonná priama brúska s veľkou hĺbkou ponorenia pre ľahké brúsne práce a práce na odstraňovaní výronkov na ťažko prístupných miestach.



Príslušenstvo viď strana 105

Menovitý príkon	W	750
Menovitý výkon	W	410
Počet otáčok volnobehu	1/min	8 500 - 28 000
Max. Ø brúsneho telieska	mm	50
Max. Ø upínacích klieští	mm	8
Ø upínacieho hrdla	mm	43
Fréza max. Ø	mm	12
Prípojný kábel so zástrčkou	m	4
Hmotnosť podľa EPTA	kg	1,8
Objednávacie číslo		7 223 19 60 00 0
EAN		4014586879444
Cena EUR bez DPH [PK01]		415,00
Cena EUR s DPH [PK01]		498,00

Prednosti FEIN:

- ▶ Dlhé, úzke hrdlo umožňuje hlboké ponorenie do obrobkov (napr. vnútorné brúsenie rúr).
- ▶ Rozsiahla ochrana používateľa vďaka funkcii KickBack Stop, spúšťačej ochrane, jemnému rozbehu a elektronickej ochrane proti preťaženiu.
- ▶ Inovatívne upínacie kliešte s rotujúcim zväzkom na ochranu obrobku ako aj na ochranu pred vyšmyknutím sa kľúča pri výmene nástroja.
- ▶ Variabilné otáčky umožňujú použitie rozličných nástrojov.
- ▶ Tachoelektronika POWERtronic pre extrémny výkon, výkonovú rezervu a stálosť otáčok pri záťaži.
- ▶ Vymeniteľný gumený poťah na krčné ložisko
- ▶ Motor a elektronika chránené proti kovovému prachu.

V cene:

- 1 upínacia čelúsť s priemerom 6 mm, Otvorený kľúč SW13, Otvorený kľúč SW17

GSZ 8-90 PEL

Lahko ovládateľná a výkonná priama brúska pre obrábanie ušľachtilej ocele s veľkou hĺbkou ponorenia pre ľahké brúsne a leštiace práce na veľmi ťažko prístupných miestach.



Príslušenstvo viď strana 105

Menovitý príkon	W	750
Menovitý výkon	W	410
Počet otáčok volnobehu	1/min	8 500
Max. Ø brúsneho telieska	mm	50
Max. Ø upínacích klieští	mm	8
Ø upínacieho hrdla	mm	43
Fréza max. Ø	mm	12
Prípojný kábel so zástrčkou	m	4
Hmotnosť podľa EPTA	kg	1,8
Objednávacie číslo		7 223 20 60 00 0
EAN		4014586879451
Cena EUR bez DPH [PK01]		490,00
Cena EUR s DPH [PK01]		588,00

Prednosti FEIN:

- ▶ Dlhé, úzke hrdlo umožňuje hlboké ponorenie do obrobkov (napr. vnútorné brúsenie rúr).
- ▶ Rozsiahla ochrana používateľa vďaka funkcii KickBack Stop, spúšťačej ochrane, jemnému rozbehu a elektronickej ochrane proti preťaženiu.
- ▶ Inovatívne upínacie kliešte s rotujúcim zväzkom na ochranu obrobku ako aj na ochranu pred vyšmyknutím sa kľúča pri výmene nástroja.
- ▶ Tachoelektronika POWERtronic pre extrémny výkon, výkonovú rezervu a stálosť otáčok pri záťaži.
- ▶ Vymeniteľný gumený poťah na krčné ložisko
- ▶ Motor a elektronika chránené proti kovovému prachu.

V cene:

- 1 upínacia čelúsť s priemerom 6 mm, Otvorený kľúč SW13, Otvorený kľúč SW17

GSZ 11-320 PRL

Lahko ovládateľná a maximálne výkonná priama brúska s veľkou hĺbkou ponorenia pre ľahké brúsne práce a práce na odstraňovaní výronkov na ťažko prístupných miestach.



Príslušenstvo viď strana 105

Menovitý príkon	W	1 010
Menovitý výkon	W	620
Počet otáčok volnobehu	1/min	32 500
Max. Ø brúsneho telieska	mm	45
Max. Ø upínacích klieští	mm	8
Ø upínacieho hrdla	mm	43
Fréza max. Ø	mm	12
Prípojný kábel so zástrčkou	m	4
Hmotnosť podľa EPTA	kg	2,1
Objednávacie číslo		7 223 21 60 00 0
EAN		4014586880495
Cena EUR bez DPH [PK01]		425,00
Cena EUR s DPH [PK01]		510,00

Prednosti FEIN:

- ▶ Dlhé, úzke hrdlo umožňuje hlboké ponorenie do obrobkov (napr. vnútorné brúsenie rúr).
- ▶ Rozsiahla ochrana používateľa vďaka funkcii KickBack Stop, spúšťačej ochrane, jemnému rozbehu a elektronickej ochrane proti preťaženiu.
- ▶ Inovatívne upínacie kliešte s rotujúcim zväzkom na ochranu obrobku ako aj na ochranu pred vyšmyknutím sa kľúča pri výmene nástroja.
- ▶ Tachoelektronika POWERtronic pre extrémny výkon, výkonovú rezervu a stálosť otáčok pri záťaži.
- ▶ Vymeniteľný gumený poťah na krčné ložisko
- ▶ Motor a elektronika chránené proti kovovému prachu.

V cene:

- 1 upínacia klieština 8 mm, Otvorený kľúč SW13, Otvorený kľúč SW17

GSZ 11-320 PERL

Lahko ovládateľná a maximálne výkonná priama brúska s veľkou hĺbkou ponorenia pre ľahké brúsne práce a práce na odstraňovaní výronkov na ťažko prístupných miestach.



Príslušenstvo viď strana 105

Menovitý príkon	W	1 010
Menovitý výkon	W	620
Počet otáčok volnobehu	1/min	9 500 - 32 500
Max. Ø brúsneho telieska	mm	45
Max. Ø upínacích klieští	mm	8
Ø upínacieho hrdla	mm	43
Fréza max. Ø	mm	12
Prípojný kábel so zástrčkou	m	4
Hmotnosť podľa EPTA	kg	2,1
Objednávacie číslo		7 223 22 60 00 0
EAN		4014586880501
Cena EUR bez DPH [PK01]		446,00
Cena EUR s DPH [PK01]		535,20

Prednosti FEIN:

- ▶ Dlhé, úzke hrdlo umožňuje hlboké ponorenie do obrobkov (napr. vnútorné brúsenie rúr).
- ▶ Rozsiahla ochrana používateľa vďaka funkcií KickBack Stop, spúšťačej ochrane, jemnému rozbehu a elektronickej ochrane proti preťaženiu.
- ▶ Inovatívne upínacie kliešte s rotujúcim zväzkom na ochranu obrobku ako aj na ochranu pred vyšmyknutím sa kľúča pri výmene nástroja.
- ▶ Variabilné otáčky umožňujú použitie rozličných nástrojov.
- ▶ Tachoelektronika POWERtronic pre extrémny výkon, výkonovú rezervu a stálosť otáčok pri záťaži.
- ▶ Vymeniteľný gumený poťah na krčné ložisko
- ▶ Motor a elektronika chránené proti kovovému prachu.

V cene:

- 1 upínacia klieština 8 mm, Otvorený kľúč SW13, Otvorený kľúč SW17

GSZ 11-90 PERL

Lahko ovládateľná a maximálne výkonná priama brúska pre obrábanie ušľachtilej ocele s veľkou hĺbkou ponorenia pre náročné brúsne a leštiace práce.



Príslušenstvo viď strana 105

Menovitý príkon	W	1 010
Menovitý výkon	W	620
Počet otáčok volnobehu	1/min	2 900 - 9 900
Leštiaci nástroj Ø	mm	80
Max. Ø brúsneho telieska	mm	50
Max. Ø upínacích klieští	mm	8
Ø upínacieho hrdla	mm	43
Fréza max. Ø	mm	12
Prípojný kábel so zástrčkou	m	4
Hmotnosť podľa EPTA	kg	2,2
Objednávacie číslo		7 223 23 60 00 0
EAN		4014586880525
Cena EUR bez DPH [PK01]		524,00
Cena EUR s DPH [PK01]		628,80

Prednosti FEIN:

- ▶ Dlhé, úzke hrdlo umožňuje hlboké ponorenie do obrobkov (napr. vnútorné brúsenie rúr).
- ▶ Rozsiahla ochrana používateľa vďaka funkcií KickBack Stop, spúšťačej ochrane, jemnému rozbehu a elektronickej ochrane proti preťaženiu.
- ▶ Inovatívne upínacie kliešte s rotujúcim zväzkom na ochranu obrobku ako aj na ochranu pred vyšmyknutím sa kľúča pri výmene nástroja.
- ▶ Variabilné otáčky umožňujú použitie rozličných nástrojov.
- ▶ Tachoelektronika POWERtronic pre extrémny výkon, výkonovú rezervu a stálosť otáčok pri záťaži.
- ▶ Vymeniteľný gumený poťah na krčné ložisko
- ▶ Motor a elektronika chránené proti kovovému prachu.

V cene:

- 1 upínacia klieština 8 mm, Otvorený kľúč SW13, Otvorený kľúč SW17

GSZ 4-280 EL

Nanajvyš ľahko ovládateľná priama brúska pre obrábanie ušľachtilej ocele s veľkou hĺbkou ponorenia pre ľahké brúsne a leštiace práce na veľmi ťažko prístupných miestach.



Príslušenstvo viď strana 105

Menovitý príkon	W	350
Menovitý výkon	W	170
Počet otáčok volnobehu	1/min	13 000 - 28 000
Max. Ø brúsneho telieska	mm	20
Max. Ø upínacích klieští	mm	6
Ø upínacieho hrdla	mm	43
Fréza max. Ø	mm	12
Prípojný kábel so zástrčkou	m	5
Hmotnosť podľa EPTA	kg	1,5
Objednávacie číslo		7 223 24 60 00 0
EAN		4014586880594
Cena EUR bez DPH [PK01]		385,00
Cena EUR s DPH [PK01]		462,00

Prednosti FEIN:

- ▶ Dlhé, úzke hrdlo a max. priemer 210 mm umožňujú hlboké ponorenie do obrobkov (napr. vnútorné brúsenie rúr).
- ▶ Inovatívne upínacie kliešte s rotujúcim zväzkom na ochranu obrobku ako aj na ochranu pred vyšmyknutím sa kľúča pri výmene nástroja.
- ▶ Variabilné otáčky umožňujú použitie rozličných nástrojov.
- ▶ Motor a elektronika chránené proti kovovému prachu.
- ▶ Vymeniteľný gumený poťah na krčné ložisko

V cene:

- 1 upínacia čeľusť s priemerom 6 mm, Otvorený kľúč SW13, Otvorený kľúč SW17

**GSZ 4-90 EL**

Nanajvyš ľahko ovládateľná priama brúska pre obrábanie ušľachtilej ocele s veľkou hĺbkou ponorenia pre ľahké brúsne a leštiace práce na veľmi ťažko prístupných miestach.



Príslušenstvo viď strana 105

Menovitý príkon	W	350
Menovitý výkon	W	170
Počet otáčok volnobehu	1/min	3 500 - 8 500
Leštiaci nástroj Ø	mm	50
Max. Ø brúsneho telieska	mm	20
Max. Ø upínacích klieští	mm	6
Fréza max. Ø	mm	12
Prípojný kábel so zástrčkou	m	5
Hmotnosť podľa EPTA	kg	1,5
Objednávacie číslo		7 223 25 60 00 0
EAN		4014586880648
Cena EUR bez DPH [PK01]		385,00
Cena EUR s DPH [PK01]		462,00

Prednosti FEIN:

- Variabilné otáčky umožňujú použitie rozličných nástrojov.
- Dlhé, úzke hrdlo a max. priemer 210 mm umožňujú hlboké ponorenie do obrobkov (napr. vnútorné brúsenie rúr).
- Inovatívne upínacie kliešte s rotujúcim zväzkom na ochranu obrobku ako aj na ochranu pred vyšmyknutím sa kľúča pri výmene nástroja.
- Vymeniteľný gumený poťah na krčné ložisko
- Motor a elektronika chránené proti kovovému prachu.

V cene:

Otvorený kľúč SW17, 1 upínacia čeľusť s priemerom 6 mm, Otvorený kľúč SW13

Priame brúsky**Upínacie kliešte pre GSZ 4, GSZ 8, GSZ 11****Upínacie klieštiny**

s rotujúcim zväzkom na ochranu obrobku ako aj na ochranu pred vyšmyknutím sa kľúča pri výmene nástroja.

Ø mm	Objednávacie číslo	Cena EUR bez DPH	Cena EUR s DPH
3	6 32 07 130 00 0	20,76	24,91
6	6 32 07 128 00 0	20,76	24,91
8	6 32 07 129 00 0	20,76	24,91
6,35	6 32 07 131 00 0	20,76	24,91

**Upínacie klieštiny Inox**

v prevedení z ušľachtilej ocele, s rotujúcim zväzkom na ochranu obrobku ako aj na ochranu pred vyšmyknutím sa kľúča pri výmene nástroja.

Ø mm	Objednávacie číslo	Cena EUR bez DPH	Cena EUR s DPH
3	6 32 07 132 00 0	24,03	28,84
6	6 32 07 133 00 0	24,03	28,84
8	6 32 07 134 00 0	24,03	28,84
6,35	6 32 07 135 00 0	24,03	28,84

Upínacie kliešte pre MSh 635**Upínacie klieštiny**

Ø mm	Objednávacie číslo	Cena EUR bez DPH	Cena EUR s DPH
3	6 32 07 097 00 0	22,74	27,29
6	6 32 07 103 00 9	22,74	27,29

Upínacie kliešte pre MSh 636-1, MSh 648-1, MSHe 648-1, MShy 648-1Z**Upínacie klieštiny**

Hĺbka zasunutia: 30 mm

Ø mm	Objednávacie číslo	Cena EUR bez DPH	Cena EUR s DPH
3	6 32 07 087 00 1	22,74	27,29
6	6 32 07 059 00 6	22,74	27,29
8	6 32 07 069 00 5	22,74	27,29
6,35	6 32 07 088 00 9	22,74	27,29

Ďalšie príslušenstvo**Kufor na náradie**

Plast, vnútorné rozmery: 470 x 275 x 116 mm

Objednávacie číslo	Cena EUR bez DPH	Cena EUR s DPH
3 39 01 118 01 0	37,26	44,71

**Plastová krabička**

Vložka do kufru s uzatvárateľným vekom na malé diely a príslušenstvo, ku kufru na náradie 3 39 01 118 01 0, max 5 ks/kufor.

Objednávacie číslo	Cena EUR bez DPH	Cena EUR s DPH
3 39 01 119 00 0	3,97	4,76



		MSfo 869-1c 300 Hz 200 V	MSfo 869-1d 300 Hz 200 V	MSfo 852-1c 300 Hz 200 V	MSfo 852-1d 300 Hz 200 V	MSfo 870-1c 300 Hz 200 V	MSfo 870-1d 300 Hz 200 V
		Výkonná vysokofrekvenčná uhlová brúska pre ťažké deliace a brúsne práce.	Výkonná vysokofrekvenčná uhlová brúska pre ťažké brúsne práce.	Výkonná vysokofrekvenčná uhlová brúska pre stredné až ťažké brúsne práce a na odstraňovanie výronkov.		Výkonná vysokofrekvenčná uhlová brúska FEIN pre extrémne oddeľovacie a brúsne práce.	Výkonná vysokofrekvenčná uhlová brúska FEIN pre extrémne brúsne práce.
Strana		108	108	108	108	109	109
Použitie	Hrubé brúsenie	▲▲	▲▲	▲▲	▲▲	▲▲	▲▲
	Ostraňovanie hrotov	▲	▲	▲	▲	▲	▲
	Delenie materiálov	▲▲	▲	▲	▲	▲▲	▲
Technické údaje	Frekvencia	300 Hz	300 Hz	300 Hz	300 Hz	300 Hz	300 Hz
	Napätie / Prúd	200 V/3~	200 V/3~	200 V/3~	200 V/3~	200 V/3~	200 V/3~
	Menovitý príkon	3 100 W	3 100 W	1 900 W	1 900 W	3 700 W	3 700 W
	Menovitý výkon	2 450 W	2 450 W	1 400 W	1 400 W	2 800 W	2 800 W
	Počet otáčok voľnobehu	6 500 1/min	8 600 1/min	6 400 1/min	8 500 1/min	6 600 1/min	8 600 1/min
	Prípojný kábel	5 m	5 m	5 m	5 m	5 m	5 m
	Hmotnosť podľa EPTA	7,7 kg	7,4 kg	6,3 kg	5,9 kg	8,5 kg	8,2 kg
	Závit upínacieho hriadeľa	M 14	M 14	M 14	M 14	M 14	M 14
	Brúsny kotúč Ø	230 mm	180 mm	230 mm	180 mm	230 mm	180 mm
	Elast. brúsny kotúč Ø	180 mm	180 mm	180 mm	180 mm	180 mm	180 mm

▲ vhodné ▲▲ veľmi dobré



MSfo 869-1c
MSfo 869-1d



MSfo 852-1c
MSfo 852-1d



MSfo 870-1c



MSfo 870-1d

	MSfo 849-1c 300 Hz 200 V	MSfov 852-1 300 Hz 200 V	MSf 843-1c 300 Hz 200 V	HFW 9-125 300 Hz 200 V	MSfov 852-1-180 300 Hz 200 V
	Výkonná vysokofrekvenčná uhlová brúska pre stredné brúsne práce.	Vysokofrekvenčná uhlová brúska s dlhým hrdlom pre práce na ťažko prístupných miestach.	Výkonná vysokofrekvenčná kompaktná uhlová brúska pre ľahké práce na odstraňovanie výronkov a brúsne práce.	Dobre ovládateľná vysokofrekvenčná kompaktná uhlová brúska pre ľahké práce na odstraňovanie výronkov a brúsne práce.	Vysokofrekvenčná uhlová brúska s dlhým hrdlom pre práce na ťažko prístupných miestach.
	109	109	110	110	110
		▲▲	▲▲		▲▲
		▲	▲		▲
			▲		
	300 Hz	300 Hz	300 Hz	300 Hz	300 Hz
	200 V/3~	200 V/3~	200 V/3~	200 V/3~	200 V/3~
	1 500 W	1 900 W	1 100 W	900 W	1 900 W
	1 075 W	1 400 W	700 W	690 W	1 400 W
	6 150 1/min	8 800 1/min	6 500 1/min	7 100 1/min	7 450 1/min
	5 m	5 m	5 m	5 m	5 m
	5,1 kg	5,2 kg	3,6 kg	2,5 kg	5,3 kg
	M 14	M 14	M 14		M 14
	180 mm	125 mm	125 mm	125 mm	180 mm
	180 mm		125 mm	125 mm	



MSfov 852-1



MSf 843-1c

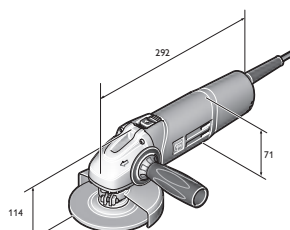

HFW 9-125

MSfo 869-1c 300 Hz 200 V

Výkonná vysokofrekvenčná uhlová brúska pre ťažké deliace a brúsne práce.



Príslušenstvo viď strana 118

Menovitý príkon	W	3 100
Menovitý výkon	W	2 450
Frekvencia	Hz	300
Napätie / Prúd	V/3~	200
Počet otáčok volnobehu	1/min	6 500
Brúsny kotúč Ø	mm	230
Elast. brúsny kotúč Ø	mm	180
Závit upínacieho hriadeľa		M 14
Prípojný kábel	m	5
Hmotnosť podľa EPTA	kg	7,7
Objednávacie číslo		7 820 62 00 26 0
EAN		401458656759
Cena EUR bez DPH [PK09]		1.192,00
Cena EUR s DPH [PK09]		1.430,40

Prednosti FEIN:

- ▶ Kovové teleso motora a prevodovky pre maximálnu zaťažiteľnosť v priemyselnom trvalom použití.
- ▶ Plne zapuzdrený motor, 100% ochrana proti prachu s povrchovým chladením pre maximálnu stabilitu a životnosť aj pri extrémnych podmienkach použitia.
- ▶ Malé opotrebovanie, nenáročná obsluha.
- ▶ Najvyššia spoľahlivosť a vynikajúca životnosť.
- ▶ Vysoký efektívny výkon.
- ▶ Enormná stálosť otáčok.

V cene:

1 ochranný kryt, 1 pár upínacej príruby, 1 sada kľúčov, 1 Antivibračná rukoväť

Iné frekvencie a napätia nájdete v numerickej časti.

MSfo 869-1d 300 Hz 200 V

Výkonná vysokofrekvenčná uhlová brúska pre ťažké brúsne práce.



Príslušenstvo viď strana 118

Menovitý príkon	W	3 100
Menovitý výkon	W	2 450
Frekvencia	Hz	300
Napätie / Prúd	V/3~	200
Počet otáčok volnobehu	1/min	8 600
Brúsny kotúč Ø	mm	180
Elast. brúsny kotúč Ø	mm	180
Závit upínacieho hriadeľa		M 14
Prípojný kábel	m	5
Hmotnosť podľa EPTA	kg	7,4
Objednávacie číslo		7 820 65 00 26 0
EAN		4014586856834
Cena EUR bez DPH [PK09]		1.192,00
Cena EUR s DPH [PK09]		1.430,40

Prednosti FEIN:

- ▶ Kovové teleso motora a prevodovky pre maximálnu zaťažiteľnosť v priemyselnom trvalom použití.
- ▶ Plne zapuzdrený motor, 100% ochrana proti prachu s povrchovým chladením pre maximálnu stabilitu a životnosť aj pri extrémnych podmienkach použitia.
- ▶ Malé opotrebovanie, nenáročná obsluha.
- ▶ Vysoký efektívny výkon.
- ▶ Enormná stálosť otáčok.
- ▶ Najvyššia spoľahlivosť a vynikajúca životnosť.

V cene:

1 ochranný kryt, 1 pár upínacej príruby, 1 sada kľúčov, 1 Antivibračná rukoväť

Iné frekvencie a napätia nájdete v numerickej časti.

MSfo 852-1c 300 Hz 200 V

Výkonná vysokofrekvenčná uhlová brúska pre stredné až ťažké brúsne práce a na odstraňovanie výronkov.



Príslušenstvo viď strana 118

Menovitý príkon	W	1 900
Menovitý výkon	W	1 400
Frekvencia	Hz	300
Napätie / Prúd	V/3~	200
Počet otáčok volnobehu	1/min	6 400
Brúsny kotúč Ø	mm	230
Elast. brúsny kotúč Ø	mm	180
Závit upínacieho hriadeľa		M 14
Prípojný kábel	m	5
Hmotnosť podľa EPTA	kg	6,3
Objednávacie číslo		7 820 71 00 26 0
EAN		4014586856933
Cena EUR bez DPH [PK09]		1.045,00
Cena EUR s DPH [PK09]		1.254,00

Prednosti FEIN:

- ▶ Kovové teleso motora a prevodovky pre maximálnu zaťažiteľnosť v priemyselnom trvalom použití.
- ▶ Plne zapuzdrený motor, 100% ochrana proti prachu s povrchovým chladením pre maximálnu stabilitu a životnosť aj pri extrémnych podmienkach použitia.
- ▶ Malé opotrebovanie, nenáročná obsluha.
- ▶ Najvyššia spoľahlivosť a vynikajúca životnosť.
- ▶ Vysoký efektívny výkon.
- ▶ Enormná stálosť otáčok.

V cene:

1 ochranný kryt, 1 pár upínacej príruby, 1 sada kľúčov, 1 Antivibračná rukoväť

Iné frekvencie a napätia nájdete v numerickej časti.

MSfo 852-1d 300 Hz 200 V

Výkonná vysokofrekvenčná uhlová brúska pre stredné až ťažké brúsne práce a na odstraňovanie výronkov.



Príslušenstvo viď strana 118

Menovitý príkon	W	1 900
Menovitý výkon	W	1 400
Frekvencia	Hz	300
Napätie / Prúd	V/3~	200
Počet otáčok volnobehu	1/min	8 500
Brúsny kotúč Ø	mm	180
Elast. brúsny kotúč Ø	mm	180
Závit upínacieho hriadeľa		M 14
Prípojný kábel	m	5
Hmotnosť podľa EPTA	kg	5,9
Objednávacie číslo		7 820 73 00 26 0
EAN		4014586856971
Cena EUR bez DPH [PK09]		1.024,00
Cena EUR s DPH [PK09]		1.228,80

Prednosti FEIN:

- ▶ Kovové teleso motora a prevodovky pre maximálnu zaťažiteľnosť v priemyselnom trvalom použití.
- ▶ Plne zapuzdrený motor, 100% ochrana proti prachu s povrchovým chladením pre maximálnu stabilitu a životnosť aj pri extrémnych podmienkach použitia.
- ▶ Malé opotrebovanie, nenáročná obsluha.
- ▶ Najvyššia spoľahlivosť a vynikajúca životnosť.
- ▶ Vysoký efektívny výkon.
- ▶ Enormná stálosť otáčok.

V cene:

1 ochranný kryt, 1 pár upínacej príruby, 1 sada kľúčov, 1 Antivibračná rukoväť

Iné frekvencie a napätia nájdete v numerickej časti.



MSfo 870-1c 300 Hz 200 V

Výkonná vysokofrekvenčná uhlová brúska FEIN pre extrémne oddeľovacie a brúsne práce.



Príslušenstvo viď strana 118

Menovitý príkon	W	3 700
Menovitý výkon	W	2 800
Frekvencia	Hz	300
Napätie / Prúd	V/3~	200
Počet otáčok volnobehu	1/min	6 600
Brúsny kotúč Ø	mm	230
Elast. brúsny kotúč Ø	mm	180
Závit upínacieho hriadeľa		M 14
Prípojný kábel	m	5
Hmotnosť podľa EPTA	kg	8,5
Objednávacie číslo		7 820 75 00 26 0
EAN		4014586857053
Cena EUR bez DPH [PK09]		1.381,00
Cena EUR s DPH [PK09]		1.657,20

Prednosti FEIN:

- ▶ Kovové teleso motora a prevodovky pre maximálnu zaťažiteľnosť v priemyselnom trvalom použití.
- ▶ Plne zapuzdrený motor, 100% ochrana proti prachu s povrchovým chladením pre maximálnu stabilitu a životnosť aj pri extrémnych podmienkach použitia.
- ▶ Malé opotrebovanie, nenáročná obsluha.
- ▶ Najvyššia spoľahlivosť a vynikajúca životnosť.
- ▶ Vysoký efektívny výkon.
- ▶ Enormná stálosť otáčok.

V cene:

1 ochranný kryt, 1 pár upínacej príruby, 1 sada kľúčov, 1 Antivibračná rukoväť

Iné frekvencie a napätia nájdete v numerickej časti.

MSfo 870-1d 300 Hz 200 V

Výkonná vysokofrekvenčná uhlová brúska FEIN pre extrémne brúsne práce.



Príslušenstvo viď strana 118

Menovitý príkon	W	3 700
Menovitý výkon	W	2 800
Frekvencia	Hz	300
Napätie / Prúd	V/3~	200
Počet otáčok volnobehu	1/min	8 600
Brúsny kotúč Ø	mm	180
Elast. brúsny kotúč Ø	mm	180
Závit upínacieho hriadeľa		M 14
Prípojný kábel	m	5
Hmotnosť podľa EPTA	kg	8,2
Objednávacie číslo		7 820 77 00 26 0
EAN		4014586857107
Cena EUR bez DPH [PK09]		1.381,00
Cena EUR s DPH [PK09]		1.657,20

Prednosti FEIN:

- ▶ Kovové teleso motora a prevodovky pre maximálnu zaťažiteľnosť v priemyselnom trvalom použití.
- ▶ Plne zapuzdrený motor, 100% ochrana proti prachu s povrchovým chladením pre maximálnu stabilitu a životnosť aj pri extrémnych podmienkach použitia.
- ▶ Malé opotrebovanie, nenáročná obsluha.
- ▶ Najvyššia spoľahlivosť a vynikajúca životnosť.
- ▶ Vysoký efektívny výkon.
- ▶ Enormná stálosť otáčok.

V cene:

1 ochranný kryt, 1 pár upínacej príruby, 1 sada kľúčov, 1 Antivibračná rukoväť

Iné frekvencie a napätia nájdete v numerickej časti.

MSfo 849-1c 300 Hz 200 V

Výkonná vysokofrekvenčná uhlová brúska pre stredné brúsne práce.



Príslušenstvo viď strana 118

Menovitý príkon	W	1 500
Menovitý výkon	W	1 075
Frekvencia	Hz	300
Napätie / Prúd	V/3~	200
Počet otáčok volnobehu	1/min	6 150
Brúsny kotúč Ø	mm	180
Elast. brúsny kotúč Ø	mm	180
Závit upínacieho hriadeľa		M 14
Prípojný kábel	m	5
Hmotnosť podľa EPTA	kg	5,1
Objednávacie číslo		7 820 80 00 26 0
EAN		4014586857145
Cena EUR bez DPH [PK09]		1.055,00
Cena EUR s DPH [PK09]		1.266,00

Prednosti FEIN:

- ▶ Kovové teleso motora a prevodovky pre maximálnu zaťažiteľnosť v priemyselnom trvalom použití.
- ▶ Plne zapuzdrený motor, 100% ochrana proti prachu s povrchovým chladením pre maximálnu stabilitu a životnosť aj pri extrémnych podmienkach použitia.
- ▶ Malé opotrebovanie, nenáročná obsluha.
- ▶ Najvyššia spoľahlivosť a vynikajúca životnosť.
- ▶ Enormná stálosť otáčok.
- ▶ Vysoký efektívny výkon.

V cene:

1 Antivibračná rukoväť, 1 sada kľúčov, 1 ochranný kryt, 1 pár upínacej príruby

Iné frekvencie a napätia nájdete v numerickej časti.

MSfov 852-1 300 Hz 200 V

Vysokofrekvenčná uhlová brúska s dlhým hrdlom pre práce na ťažko prístupných miestach.



Príslušenstvo viď strana 118

Menovitý príkon	W	1 900
Menovitý výkon	W	1 400
Frekvencia	Hz	300
Napätie / Prúd	V/3~	200
Počet otáčok volnobehu	1/min	8 800
Brúsny kotúč Ø	mm	125
Závit upínacieho hriadeľa		M 14
Prípojný kábel	m	5
Hmotnosť podľa EPTA	kg	5,2
Objednávacie číslo		7 820 83 00 26 0
EAN		4014586857336
Cena EUR bez DPH [PK09]		1.328,00
Cena EUR s DPH [PK09]		1.593,60

Prednosti FEIN:

- ▶ Mimoriadne plochá hlava prevodovky s výškou 65 mm vrátane brúsneho kotúča.
- ▶ Kovové teleso motora a prevodovky pre maximálnu zaťažiteľnosť v priemyselnom trvalom použití.
- ▶ Plne zapuzdrený motor, 100% ochrana proti prachu s povrchovým chladením pre maximálnu stabilitu a životnosť aj pri extrémnych podmienkach použitia.
- ▶ Malé opotrebovanie, nenáročná obsluha.
- ▶ Najvyššia spoľahlivosť a vynikajúca životnosť.
- ▶ Vysoký efektívny výkon.
- ▶ Enormná stálosť otáčok.

V cene:

1 ochranný kryt, 1 pár upínacej príruby, 1 sada kľúčov

Iné frekvencie a napätia nájdete v numerickej časti.

MSf 843-1c 300 Hz 200 V



Príslušenstvo viď strana 118

Výkonná vysokofrekvenčná kompaktná uhlová brúska pre ľahké práce na odstraňovanie výronkov a brúsne práce.

Menovitý príkon	W	1 100
Menovitý výkon	W	700
Frekvencia	Hz	300
Napätie / Prúd	V/3~	200
Počet otáčok volnobehu	1/min	6 500
Brúsny kotúč Ø	mm	125
Elast. brúsny kotúč Ø	mm	125
Závit upínacieho hriadeľa		M 14
Prípojný kábel	m	5
Hmotnosť podľa EPTA	kg	3,6
Objednávacie číslo		7 820 85 00 26 0
EAN		4014586864402
Cena EUR bez DPH [PK09]		966,00
Cena EUR s DPH [PK09]		1.159,20

Iné frekvencie a napätia nájdete v numerickej časti.

Prednosti FEIN:

- ▶ Kovové teleso motora a prevodovky pre maximálnu zaťažiteľnosť v priemyselnom trvalom použití.
- ▶ Priechodné vetranie pre efektívne chladenie motora.
- ▶ Malé opotrebovanie, nenáročná obsluha.
- ▶ Najvyššia spoľahlivosť a vynikajúca životnosť.
- ▶ Vysoký efektívny výkon.
- ▶ Enormná stálosť otáčok.

V cene:

- 1 ochranný kryt, 1 pár upínacej príruby, 1 sada kľúčov, 1 Antivibračná rukoväť

HFW 9-125 300 Hz 200 V



Príslušenstvo viď strana 118

Dobre ovládateľná vysokofrekvenčná kompaktná uhlová brúska pre ľahké práce na odstraňovanie výronkov a brúsne práce.

Menovitý príkon	W	900
Menovitý výkon	W	690
Frekvencia	Hz	300
Napätie / Prúd	V/3~	200
Počet otáčok volnobehu	1/min	7 100
Brúsny kotúč Ø	mm	125
Elast. brúsny kotúč Ø	mm	125
Prípojný kábel	m	5
Hmotnosť podľa EPTA	kg	2,5
Objednávacie číslo		7 820 86 60 00 0
EAN		4014586869513
Cena EUR bez DPH [PK09]		765,00
Cena EUR s DPH [PK09]		918,00

Iné frekvencie a napätia nájdete v numerickej časti.

Prednosti FEIN:

- ▶ Vysoko efektívna kompaktná uhlová brúska s najväčším úberovým výkonom na trhu.
- ▶ Prachotesný, úplne zapuzdrený spínač pre maximálnu životnosť.
- ▶ Kovová hlava prevodovky s mimoriadne hrubou stenou z hliníkovej liatiny pre maximálnu odolnosť a životnosť.
- ▶ Perfektná ergonómia s 2 uchopovacími zónami a najmenším rozmerom rukoväte pre optimálnu ovládateľnosť aj počas trvalej prevádzky.
- ▶ Priechodné vetranie.
- ▶ Výstup vzduchu smerom nadol.
- ▶ Vysoký efektívny výkon.
- ▶ Enormná stálosť otáčok.
- ▶ Malá hmotnosť.

V cene:

- 1 ochranný kryt, 1 pár upínacej príruby, 1 Antivibračná rukoväť, 1 sada kľúčov

MSfov 852-1-180 300 Hz 200 V



Príslušenstvo viď strana 118

Vysokofrekvenčná uhlová brúska s dlhým hrdlom pre práce na ťažko prístupných miestach.

Menovitý príkon	W	1 900
Menovitý výkon	W	1 400
Frekvencia	Hz	300
Napätie / Prúd	V/3~	200
Počet otáčok volnobehu	1/min	7 450
Brúsny kotúč Ø	mm	180
Závit upínacieho hriadeľa		M 14
Prípojný kábel	m	5
Hmotnosť podľa EPTA	kg	5,3
Objednávacie číslo		7 820 87 60 00 0
EAN		4014586886022
Cena EUR bez DPH [PK09]		1.570,00
Cena EUR s DPH [PK09]		1.884,00

Iné frekvencie a napätia nájdete v numerickej časti.

Prednosti FEIN:

- ▶ Mimoriadne plochá hlava prevodovky s výškou 65 mm vrátane brúsneho kotúča.
- ▶ Kovové teleso motora a prevodovky pre maximálnu zaťažiteľnosť v priemyselnom trvalom použití.
- ▶ Plne zapuzdrený motor, 100% ochrana proti prachu s povrchovým chladením pre maximálnu stabilitu a životnosť aj pri extrémnych podmienkach použitia.
- ▶ Malé opotrebovanie, nenáročná obsluha.
- ▶ Najvyššia spoľahlivosť a vynikajúca životnosť.
- ▶ Vysoký efektívny výkon.
- ▶ Enormná stálosť otáčok.

V cene:

- 1 ochranný kryt, 1 pár upínacej príruby, 1 sada kľúčov



Brúsenie

	MSho 840-2 300 Hz 200 V	MSh 843-1 300 Hz 200 V	MSho 849-1 Z 300 Hz 200 V	MShyo 869-1a 300 Hz 200 V	MShyo 869-1d 300 Hz 200 V	MShyo 852-3a 300 Hz 200 V	MShyo 852-4a 300 Hz 200 V	MSho 852-1 300 Hz 200 V
	Dobre ovládateľná vysokofrekvenčná priama brúska pre ľahké brúsne práce.	Lahká a dobre ovládateľná vysokofrekvenčná priama brúska pre frézovacie práce.	Výkonná vysokofrekvenčná priama brúska pre stredné brúsne práce s čapovým náradím.	Výkonná vysokofrekvenčná priama brúska FEIN pre hľadacie práce s veľkými nástrojmi.	Výkonná vysokofrekvenčná priama brúska FEIN pre extrémne brúsne práce.	Výkonná vysokofrekvenčná priama brúska pre stredné až ťažké brúsne práce.	Výkonná vysokofrekvenčná priama brúska pre vyhladzovacie práce.	Výkonná vysokofrekvenčná priama brúska pre stredné až ťažké brúsne práce s vysokými otáčkami.
Strana	112	112	112	113	113	113	114	114
Použitie	Hrubé brúsenie	▲▲		▲▲		▲▲	▲▲	▲▲
	Ostraňovanie hrotov							▲▲
	Satinovanie				▲▲		▲▲	▲
	Frézovanie	▲	▲▲					
Technické údaje	Frekvencia	300 Hz	300 Hz	300 Hz	300 Hz	300 Hz	300 Hz	300 Hz
	Napätie / Prúd	200 V/3~	200 V/3~	200 V/3~	200 V/3~	200 V/3~	200 V/3~	200 V/3~
	Menovitý príkon	410 W	1 100 W	1 500 W	3 100 W	3 100 W	1 900 W	1 900 W
	Menovitý výkon	290 W	700 W	1 075 W	2 450 W	2 410 W	1 400 W	1 400 W
	Počet otáčok voľnobehu	18 000 1/min	18 000 1/min	18 000 1/min	5 000 1/min	10 200 1/min	10 200 1/min	5 800 1/min
	Prípojný kábel	5 m	5 m	5 m	5 m	5 m	5 m	5 m
	Hmotnosť podľa EPTA	2,1 kg	3 kg	3,9 kg	8,9 kg	8,9 kg	5,2 kg	5,7 kg
	Závit upínacieho hriadeľa				M 16	M 16	M 12	M 12
	Max. Ø upínacích klieští	6 mm	6 mm	8 mm				
	Max. Ø brúsneho telieska	50 mm	40 mm	50 mm				

▲ vhodné ▲▲ veľmi dobré



MSho 840-2



MShyo 869-1a
MShyo 869-1d



MShyo 852-4a



MSho 852-1

MSho 840-2 300 Hz 200 V



Príslušenstvo viď strana 118

Dobre ovládateľná vysokofrekvenčná priama brúška pre ľahké brúsne práce.

Menovitý príkon	W	410
Menovitý výkon	W	290
Frekvencia	Hz	300
Napätie / Prúd	V/3~	200
Počet otáčok volnobehu	1/min	18 000
Max. Ø brúsneho telieska	mm	50
Max. Ø upínacích klieští	mm	6
Prípojný kábel	m	5
Hmotnosť podľa EPTA	kg	2,1
Objednávacie číslo		7 823 03 00 26 0
EAN		4014586827636
Cena EUR bez DPH [PK09]		768,00
Cena EUR s DPH [PK09]		921,60

Prednosti FEIN:

- ▶ Mimoriadne dobre ovládateľný pre univerzálne použitie.
- ▶ Viacnásobne uložené, delené vreteno brúsneho kotúča pre absolútne presný obeh bez vibrácií.
- ▶ Kovové teleso motora a prevodovky pre maximálnu zaťažiteľnosť v priemyselnom trvalom použití.
- ▶ Plne zapuzdrený motor, 100% ochrana proti prachu s povrchovým chladením pre maximálnu stabilitu a životnosť aj pri extrémnych podmienkach použitia.
- ▶ Malé opotrebovanie, nenáročná obsluha.
- ▶ Najvyššia spoľahlivosť a vynikajúca životnosť.
- ▶ Vysoký efektívny výkon.
- ▶ Enormná stálosť otáčok.

V cene:

1 upínacia čeľusť s priemerom 6 mm, 1 sada kľúčov

Iné frekvencie a napätia nájdete v numerickej časti.

MSh 843-1 300 Hz 200 V



Príslušenstvo viď strana 118

Ľahká a dobre ovládateľná vysokofrekvenčná priama brúška pre frézovacie práce.

Menovitý príkon	W	1 100
Menovitý výkon	W	700
Frekvencia	Hz	300
Napätie / Prúd	V/3~	200
Počet otáčok volnobehu	1/min	18 000
Max. Ø brúsneho telieska	mm	40
Max. Ø upínacích klieští	mm	6
Prípojný kábel	m	5
Hmotnosť podľa EPTA	kg	3
Objednávacie číslo		7 823 19 00 26 0
EAN		4014586857947
Cena EUR bez DPH [PK09]		919,00
Cena EUR s DPH [PK09]		1.102,80

Prednosti FEIN:

- ▶ Viacnásobne uložené, delené vreteno brúsneho kotúča pre absolútne presný obeh bez vibrácií.
- ▶ Kovové teleso motora a prevodovky pre maximálnu zaťažiteľnosť v priemyselnom trvalom použití.
- ▶ Priechodné vetranie pre efektívne chladenie motora.
- ▶ Malé opotrebovanie, nenáročná obsluha.
- ▶ Najvyššia spoľahlivosť a vynikajúca životnosť.
- ▶ Vysoký efektívny výkon.
- ▶ Enormná stálosť otáčok.

V cene:

1 upínacia čeľusť s priemerom 6 mm, 1 sada kľúčov

Iné frekvencie a napätia nájdete v numerickej časti.

MSho 849-1 Z 300 Hz 200 V



Príslušenstvo viď strana 118

Výkonná vysokofrekvenčná priama brúška pre stredné brúsne práce s čapovým náradím.

Menovitý príkon	W	1 500
Menovitý výkon	W	1 075
Frekvencia	Hz	300
Napätie / Prúd	V/3~	200
Počet otáčok volnobehu	1/min	18 000
Max. Ø brúsneho telieska	mm	50
Max. Ø upínacích klieští	mm	8
Prípojný kábel	m	5
Hmotnosť podľa EPTA	kg	3,9
Objednávacie číslo		7 823 20 00 26 0
EAN		4014586858012
Cena EUR bez DPH [PK09]		1.055,00
Cena EUR s DPH [PK09]		1.266,00

Prednosti FEIN:

- ▶ Silný pre vysoký úberový výkon.
- ▶ Viacnásobne uložené, delené vreteno brúsneho kotúča pre absolútne presný obeh bez vibrácií.
- ▶ Kovové teleso motora a prevodovky pre maximálnu zaťažiteľnosť v priemyselnom trvalom použití.
- ▶ Priechodné vetranie pre efektívne chladenie motora.
- ▶ Malé opotrebovanie, nenáročná obsluha.
- ▶ Najvyššia spoľahlivosť a vynikajúca životnosť.
- ▶ Vysoký efektívny výkon.
- ▶ Enormná stálosť otáčok.

V cene:

1 upínacia klieština 8 mm, 1 sada kľúčov

Iné frekvencie a napätia nájdete v numerickej časti.



MShyo 869-1a 300 Hz 200 V

Výkonná vysokofrekvenčná priama brúska FEIN pre hľadacie práce s veľkými nástrojmi.



Príslušenstvo viď strana 118

Menovitý príkon	W	3 100
Menovitý výkon	W	2 450
Frekvencia	Hz	300
Napätie / Prúd	V/3~	200
Počet otáčok voľnobehu	1/min	5 000
Závit upínacieho hriadeľa		M 16
Max. Ø brúsneho kotúča x šírka	mm	175 x 40
Prípojný kábel	m	5
Hmotnosť podľa EPTA	kg	8,9
Objednávacie číslo		7 824 37 00 26 0
EAN		4014586857633
Cena EUR bez DPH [PK09]		1.565,00
Cena EUR s DPH [PK09]		1.878,00

Prednosti FEIN:

- ▶ Ideálny hmotnostný výkon a vynikajúca účinnosť.
- ▶ Silný pre vysoký úberový výkon.
- ▶ Mimoriadne pokojný chod.
- ▶ Kovové teleso motora a prevodovky pre maximálnu zaťažiteľnosť v priemyselnom trvalom použití.
- ▶ Plne zapuzdrený motor, 100% ochrana proti prachu s povrchovým chladením pre maximálnu stabilitu a životnosť aj pri extrémnych podmienkach použitia.
- ▶ Malé opotrebovanie, nenáročná obsluha.
- ▶ Najvyššia spoľahlivosť a vynikajúca životnosť.
- ▶ Vysoký efektívny výkon.
- ▶ Enormná stálosť otáčok.

V cene:

1 ochranný kryt, 1 sada kľúčov, 1 pár upínacej príruby

Iné frekvencie a napätia nájdete v numerickej časti.

MShyo 869-1d 300 Hz 200 V

Výkonná vysokofrekvenčná priama brúska FEIN pre extrémne brúsne práce.



Príslušenstvo viď strana 118

Menovitý príkon	W	3 100
Menovitý výkon	W	2 410
Frekvencia	Hz	300
Napätie / Prúd	V/3~	200
Počet otáčok voľnobehu	1/min	10 200
Závit upínacieho hriadeľa		M 16
Max. Ø brúsneho kotúča x šírka	mm	150 x 32
Prípojný kábel	m	5
Hmotnosť podľa EPTA	kg	8,9
Objednávacie číslo		7 824 38 00 26 0
EAN		4014586858111
Cena EUR bez DPH [PK09]		1.565,00
Cena EUR s DPH [PK09]		1.878,00

Prednosti FEIN:

- ▶ Ideálny hmotnostný výkon a vynikajúca účinnosť.
- ▶ Silný pre vysoký úberový výkon.
- ▶ Mimoriadne pokojný chod.
- ▶ Kovové teleso motora a prevodovky pre maximálnu zaťažiteľnosť v priemyselnom trvalom použití.
- ▶ Plne zapuzdrený motor, 100% ochrana proti prachu s povrchovým chladením pre maximálnu stabilitu a životnosť aj pri extrémnych podmienkach použitia.
- ▶ Malé opotrebovanie, nenáročná obsluha.
- ▶ Najvyššia spoľahlivosť a vynikajúca životnosť.
- ▶ Vysoký efektívny výkon.
- ▶ Enormná stálosť otáčok.

V cene:

1 ochranný kryt, 1 sada kľúčov, 1 pár upínacej príruby

Iné frekvencie a napätia nájdete v numerickej časti.

MShyo 852-3a 300 Hz 200 V

Výkonná vysokofrekvenčná priama brúska pre stredné až ťažké brúsne práce.



Príslušenstvo viď strana 118

Menovitý príkon	W	1 900
Menovitý výkon	W	1 400
Frekvencia	Hz	300
Napätie / Prúd	V/3~	200
Počet otáčok voľnobehu	1/min	10 200
Závit upínacieho hriadeľa		M 12
Max. Ø brúsneho kotúča x šírka	mm	125 x 32/28
Prípojný kábel	m	5
Hmotnosť podľa EPTA	kg	5,2
Objednávacie číslo		7 824 39 00 26 0
EAN		4014586857657
Cena EUR bez DPH [PK09]		1.092,00
Cena EUR s DPH [PK09]		1.310,40

Prednosti FEIN:

- ▶ Silný pre vysoký úberový výkon.
- ▶ Mimoriadne pokojný chod.
- ▶ Kovové teleso motora a prevodovky pre maximálnu zaťažiteľnosť v priemyselnom trvalom použití.
- ▶ Plne zapuzdrený motor, 100% ochrana proti prachu s povrchovým chladením pre maximálnu stabilitu a životnosť aj pri extrémnych podmienkach použitia.
- ▶ Malé opotrebovanie, nenáročná obsluha.
- ▶ Najvyššia spoľahlivosť a vynikajúca životnosť.
- ▶ Vysoký efektívny výkon.
- ▶ Enormná stálosť otáčok.

V cene:

1 ochranný kryt, 1 sada kľúčov, 1 pár upínacej príruby

Iné frekvencie a napätia nájdete v numerickej časti.

MShyo 852-4a 300 Hz 200 V



Príslušenstvo viď strana 118

Výkonná vysokofrekvenčná priama brúska pre vyhladzovacie práce.

Menovitý príkon	W	1 900
Menovitý výkon	W	1 400
Frekvencia	Hz	300
Napätie / Prúd	V/3~	200
Počet otáčok volnobehu	1/min	5 800
Závit upínacieho hriadeľa		M 12
Max. Ø brúsneho kotúča x šírka	mm	125 x 32/28
Prípojný kábel	m	5
Hmotnosť podľa EPTA	kg	5,7
Objednávacie číslo		7 824 40 00 26 0
EAN		4014586858180
Cena EUR bez DPH [PK09]		1.307,00
Cena EUR s DPH [PK09]		1.568,40

Iné frekvencie a napätia nájdete v numerickej časti.

Prednosti FEIN:

- ▶ Silný pre vysoký úberový výkon.
- ▶ Kovové teleso motora a prevodovky pre maximálnu zaťažiteľnosť v priemyselnom trvalom použití.
- ▶ Mimoriadne pokojný chod.
- ▶ Vysoký efektívny výkon.
- ▶ Plne zapuzdrený motor, 100% ochrana proti prachu s povrchovým chladením pre maximálnu stabilitu a životnosť aj pri extrémnych podmienkach použitia.
- ▶ Najvyššia spoľahlivosť a vynikajúca životnosť.
- ▶ Malé opotrebovanie, nenáročná obsluha.
- ▶ Enormná stálosť otáčok.

V cene:

1 ochranný kryt, 1 pár upínacej príruby, 1 sada kľúčov

MSho 852-1 300 Hz 200 V



Príslušenstvo viď strana 118

Výkonná vysokofrekvenčná priama brúska pre stredné až ťažké brúsne práce s vysokými otáčkami.

Menovitý príkon	W	1 900
Menovitý výkon	W	1 400
Frekvencia	Hz	300
Napätie / Prúd	V/3~	200
Počet otáčok volnobehu	1/min	18 000
Závit upínacieho hriadeľa		M 12
Max. Ø brúsneho kotúča x šírka	mm	85 x 32/26
Prípojný kábel	m	5
Hmotnosť podľa EPTA	kg	5,2
Objednávacie číslo		7 824 42 00 26 0
EAN		4014586858241
Cena EUR bez DPH [PK09]		1.049,00
Cena EUR s DPH [PK09]		1.258,80

Iné frekvencie a napätia nájdete v numerickej časti.

Prednosti FEIN:

- ▶ Ideálny hmotnostný výkon a vynikajúca účinnosť.
- ▶ Mimoriadne pokojný chod.
- ▶ Kovové teleso motora a prevodovky pre maximálnu zaťažiteľnosť v priemyselnom trvalom použití.
- ▶ Plne zapuzdrený motor, 100% ochrana proti prachu s povrchovým chladením pre maximálnu stabilitu a životnosť aj pri extrémnych podmienkach použitia.
- ▶ Malé opotrebovanie, nenáročná obsluha.
- ▶ Najvyššia spoľahlivosť a vynikajúca životnosť.
- ▶ Vysoký efektívny výkon.
- ▶ Enormná stálosť otáčok.

V cene:

1 sada kľúčov, 1 pár upínacej príruby, 1 ochranný kryt

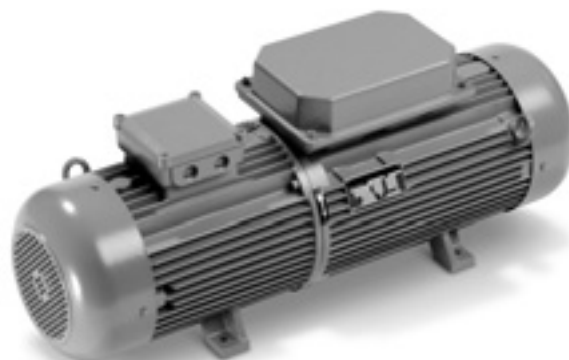

Brúsenie

	MO83-7,5KSR 50400 300 Hz 200 V	MO83-11KSR 50400 300 Hz 200 V	MO83-15KSR 50400 300 Hz 200 V	MO83-20KSR 50400 300 Hz 200 V	MO83-25KSR 50400 300 Hz 200 V	MO83-30KSR 50400 300 Hz 200 V	MO83-45KSR 50400 300 Hz 200 V	
Strana	116	116	116	116	117	117	117	
Technické údaje	Napätie sekundárne	200 V	200 V	200 V	200 V	200 V	200 V	
	Odozdváaný výkon	7,5 kVA	11 kVA	15 kVA	20 kVA	25 kVA	45 kVA	
	Výkon motora	8 kVA	11,6 kVA	15 kVA	20 kVA	24 kVA	41 kVA	
	Prúd motora (400 V)	16 A	21,4 A	26,6 A	34,2 A	44,2 A	75,1 A	
	Príkon	11,1 kVA	14,9 kVA	18,5 kVA	23,8 kVA	30,7 kVA	34,4 kVA	52,1 kVA
	Výkon naprázdno	1,1 kVA	1,4 kVA	2,4 kVA	2,8 kVA	3,3 kVA	3,7 kVA	5,4 kVA
Hmotnosť	75 kg	110 kg	164 kg	176 kg	200 kg	240 kg	360 kg	

MO83-7,5KSR 50400 300 Hz 200 V



Príslušenstvo viď strana 118

Napätie sekundárne	V	200
Odovzdávaný výkon	kVA	7,5
Výkon motora	kVA	8
Prúd motora (400 V)	A	16
Príkion	kVA	11,1
Výkon naprázdno	kVA	1,1
Dĺžka x výška	mm	794 x 360 mm
Hmotnosť	kg	75
Objednávacie číslo	9 28 19 340 26 4	
EAN	4014586845494	
Cena EUR bez DPH [PK10]	7.517,00	
Cena EUR s DPH [PK10]	9.020,40	

Iné frekvencie a napätia nájdete v numerickej časti.

MO83-11KSR 50400 300 Hz 200 V



Príslušenstvo viď strana 118

Napätie sekundárne	V	200
Odovzdávaný výkon	kVA	11
Výkon motora	kVA	11,6
Prúd motora (400 V)	A	21,4
Príkion	kVA	14,9
Výkon naprázdno	kVA	1,4
Dĺžka x výška	mm	844 x 360 mm
Hmotnosť	kg	110
Objednávacie číslo	9 28 21 340 26 0	
EAN	4014586845593	
Cena EUR bez DPH [PK10]	8.070,00	
Cena EUR s DPH [PK10]	9.684,00	

Iné frekvencie a napätia nájdete v numerickej časti.

MO83-15KSR 50400 300 Hz 200 V



Príslušenstvo viď strana 118

Napätie sekundárne	V	200
Odovzdávaný výkon	kVA	15
Výkon motora	kVA	15
Prúd motora (400 V)	A	26,6
Príkion	kVA	18,5
Výkon naprázdno	kVA	2,4
Dĺžka x výška	mm	1 058 x 416 mm
Hmotnosť	kg	164
Objednávacie číslo	9 28 22 340 26 4	
EAN	4014586845661	
Cena EUR bez DPH [PK10]	9.770,00	
Cena EUR s DPH [PK10]	11.724,00	

Iné frekvencie a napätia nájdete v numerickej časti.

MO83-20KSR 50400 300 Hz 200 V



Príslušenstvo viď strana 118

Napätie sekundárne	V	200
Odovzdávaný výkon	kVA	20
Výkon motora	kVA	20
Prúd motora (400 V)	A	34,2
Príkion	kVA	23,8
Výkon naprázdno	kVA	2,8
Dĺžka x výška	mm	1 058 x 416 mm
Hmotnosť	kg	176
Objednávacie číslo	9 28 28 340 26 6	
EAN	4014586845791	
Cena EUR bez DPH [PK10]	11.179,00	
Cena EUR s DPH [PK10]	13.414,80	

Iné frekvencie a napätia nájdete v numerickej časti.

**MO83-25KSR 50400 300 Hz 200 V**

Príslušenstvo viď strana 118

Napätie sekundárne	V	200
Odozdávaný výkon	kVA	25
Výkon motora	kVA	24
Prúd motora (400 V)	A	44,2
Príkion	kVA	30,7
Výkon naprázdno	kVA	3,3
Dĺžka x výška	mm	1 058 x 416 mm
Hmotnosť	kg	200
Objednávacie číslo		9 28 29 340 26 7
EAN		4014586845852
Cena EUR bez DPH [PK10]		12.927,00
Cena EUR s DPH [PK10]		15.512,40

Iné frekvencie a napätia nájdete v numerickej časti.

MO83-30KSR 50400 300 Hz 200 V

Príslušenstvo viď strana 118

Napätie sekundárne	V	200
Odozdávaný výkon	kVA	30
Výkon motora	kVA	28
Prúd motora (400 V)	A	49,4
Príkion	kVA	34,4
Výkon naprázdno	kVA	3,7
Dĺžka x výška	mm	1 058 x 416 mm
Hmotnosť	kg	240
Objednávacie číslo		9 28 24 340 26 2
EAN		4014586845715
Cena EUR bez DPH [PK10]		15.245,00
Cena EUR s DPH [PK10]		18.294,00

Iné frekvencie a napätia nájdete v numerickej časti.

MO83-45KSR 50400 300 Hz 200 V

Príslušenstvo viď strana 118

Napätie sekundárne	V	200
Odozdávaný výkon	kVA	45
Výkon motora	kVA	41
Prúd motora (400 V)	A	75,1
Príkion	kVA	52,1
Výkon naprázdno	kVA	5,4
Dĺžka x výška	mm	1 252 x 463 mm
Hmotnosť	kg	360
Objednávacie číslo		9 28 26 340 26 8
EAN		4014586845746
Cena EUR bez DPH [PK10]		18.212,00
Cena EUR s DPH [PK10]		21.854,40

Iné frekvencie a napätia nájdete v numerickej časti.

Všeobecné príslušenstvo k vysokofrekvenčnému náradíu



Antivibračná rukoväť
M 8, tlmíace vibrácie, na zníženie vibrácií pri dlhšom používaní.

Objednávacie číslo	Cena EUR bez DPH	Cena EUR s DPH
3 21 19 124 01 0	8,48	10,18



Antivibračná rukoväť
M 10, tlmíace vibrácie, na zníženie vibrácií pri dlhšom používaní.

Objednávacie číslo	Cena EUR bez DPH	Cena EUR s DPH
3 21 19 118 01 3	34,09	40,91



Antivibračná rukoväť
M 14, tlmíace vibrácie, na zníženie vibrácií pri dlhšom používaní.

Objednávacie číslo	Cena EUR bez DPH	Cena EUR s DPH
3 21 19 117 01 5	34,09	40,91



Kolíková zástrčka
nad 50 V, 16 A, 100 - 300 Hz, 10 h, 3 P+E

Objednávacie číslo	Cena EUR bez DPH	Cena EUR s DPH
3 07 28 123 00 7	22,71	27,25



Kolíková zástrčka
nad 50 V, 32 A, 100 - 300 Hz, 10 h, 3 P+E

Objednávacie číslo	Cena EUR bez DPH	Cena EUR s DPH
3 07 28 124 00 5	30,88	37,06



Puzdrová zástrčka
nad 50 V, 16 A, 100 - 300 Hz, 10 h, 3 P+E

Objednávacie číslo	Cena EUR bez DPH	Cena EUR s DPH
3 07 28 130 00 0	27,95	33,54



Puzdrová zástrčka
nad 50 V, 32 A, 100 - 300 Hz, 10 h, 3 P+E

Objednávacie číslo	Cena EUR bez DPH	Cena EUR s DPH
3 07 28 131 00 9	36,10	43,32



Zástrčka ochrany motora
Zástrčky s motorovým chráničom FEIN spoľahlivo chránia vysokofrekvenčné elektrické náradie pred preťažením. Bimetalový vypínač, ktorý je individuálne nastavený na príslušný menovitý prúd pripojeného náradia, zamedzuje oneskorenému alebo predčasnému vypnutiu pri krátkodobom preťažení. Zástrčka s motorovým chráničom sa montuje na pripájací kábel vysokofrekvenčného náradia namiesto štandardnej kolíkovej zástrčky. Zástrčka s motorovým chráničom pozostáva z koncovky podľa CEE, tepelných vypínačov s teplotnou kompenzáciou a otočnej zapínacej rukoväte. vhodný pre modelový rad 840, rozsah nastavenia 1,6 - 2,5 A

Verzia	Objednávacie číslo	Cena EUR bez DPH	Cena EUR s DPH
16 A	3 07 56 085 00 2	175,08	210,10
32 A	3 07 56 093 00 9	182,31	218,77



Zástrčka ochrany motora
Zástrčky s motorovým chráničom FEIN spoľahlivo chránia vysokofrekvenčné elektrické náradie pred preťažením. Bimetalový vypínač, ktorý je individuálne nastavený na príslušný menovitý prúd pripojeného náradia, zamedzuje oneskorenému alebo predčasnému vypnutiu pri krátkodobom preťažení. Zástrčka s motorovým chráničom sa montuje na pripájací kábel vysokofrekvenčného náradia namiesto štandardnej kolíkovej zástrčky. Zástrčka s motorovým chráničom pozostáva z koncovky podľa CEE, tepelných vypínačov s teplotnou kompenzáciou a otočnej zapínacej rukoväte. vhodný pre modelový rad HF 9, 843, 849, rozsah nastavenia 4 - 6,3 A

Verzia	Objednávacie číslo	Cena EUR bez DPH	Cena EUR s DPH
16 A	3 07 56 087 00 9	175,08	210,10
32 A	3 07 56 095 00 1	182,31	218,77



Zástrčka ochrany motora
Zástrčky s motorovým chráničom FEIN spoľahlivo chránia vysokofrekvenčné elektrické náradie pred preťažením. Bimetalový vypínač, ktorý je individuálne nastavený na príslušný menovitý prúd pripojeného náradia, zamedzuje oneskorenému alebo predčasnému vypnutiu pri krátkodobom preťažení. Zástrčka s motorovým chráničom sa montuje na pripájací kábel vysokofrekvenčného náradia namiesto štandardnej kolíkovej zástrčky. Zástrčka s motorovým chráničom pozostáva z koncovky podľa CEE, tepelných vypínačov s teplotnou kompenzáciou a otočnej zapínacej rukoväte. vhodný pre modelový rad 852, rozsah nastavenia 6,3 - 9 A

Verzia	Objednávacie číslo	Cena EUR bez DPH	Cena EUR s DPH
16 A	3 07 56 088 00 7	196,76	236,11
32 A	3 07 56 096 00 4	205,44	246,53



Zástrčka ochrany motora
Zástrčky s motorovým chráničom FEIN spoľahlivo chránia vysokofrekvenčné elektrické náradie pred preťažením. Bimetalový vypínač, ktorý je individuálne nastavený na príslušný menovitý prúd pripojeného náradia, zamedzuje oneskorenému alebo predčasnému vypnutiu pri krátkodobom preťažení. Zástrčka s motorovým chráničom sa montuje na pripájací kábel vysokofrekvenčného náradia namiesto štandardnej kolíkovej zástrčky. Zástrčka s motorovým chráničom pozostáva z koncovky podľa CEE, tepelných vypínačov s teplotnou kompenzáciou a otočnej zapínacej rukoväte. vhodný pre modelový rad 869, rozsah nastavenia 9 - 12,5 A

Verzia	Objednávacie číslo	Cena EUR bez DPH	Cena EUR s DPH
16 A	3 07 56 089 00 1	196,76	236,11
32 A	3 07 56 097 00 8	205,44	246,53



Zástrčka ochrany motora
Zástrčky s motorovým chráničom FEIN spoľahlivo chránia vysokofrekvenčné elektrické náradie pred preťažením. Bimetalový vypínač, ktorý je individuálne nastavený na príslušný menovitý prúd pripojeného náradia, zamedzuje oneskorenému alebo predčasnému vypnutiu pri krátkodobom preťažení. Zástrčka s motorovým chráničom sa montuje na pripájací kábel vysokofrekvenčného náradia namiesto štandardnej kolíkovej zástrčky. Zástrčka s motorovým chráničom pozostáva z koncovky podľa CEE, tepelných vypínačov s teplotnou kompenzáciou a otočnej zapínacej rukoväte. vhodný pre modelový rad 870, rozsah nastavenia 12,5 - 16 A

Verzia	Objednávacie číslo	Cena EUR bez DPH	Cena EUR s DPH
16 A	3 07 56 090 00 3	196,76	236,11
32 A	3 07 56 098 00 6	205,44	246,53

Všeobecné príslušenstvo pre menič frekvencie



Zásuvka na zabudovanie
nad 50 V, 16 A, 100 - 300 Hz, 10 h, 3 P+E

Objednávacie číslo	Cena EUR bez DPH	Cena EUR s DPH
3 07 28 141 00 8	44,26	53,11



Nástenná zásuvka
nad 50 V, 16 A, 100 - 300 Hz, 10 h, 3 P+E

Objednávacie číslo	Cena EUR bez DPH	Cena EUR s DPH
3 07 28 137 00 5	31,45	37,74

Nástenná zásuvka
nad 50 V, 32 A, 100 - 300 Hz, 10 h, 3 P+E

Objednávacie číslo	Cena EUR bez DPH	Cena EUR s DPH
3 07 28 138 00 3	41,93	50,32



Kombinácia náradia



Kombinácia náradia
pre MO 83 - 7,5 KSR

Objednávacie číslo	Cena EUR bez DPH	Cena EUR s DPH
3 07 49 065 00 9	1.531,00	1.837,20



Kombinácia náradia
pre MO 83 - 11 KSR

Objednávacie číslo	Cena EUR bez DPH	Cena EUR s DPH
3 07 49 073 00 6	1.980,00	2.376,00



Kombinácia náradia
pre MO 83 - 15 KSR

Objednávacie číslo	Cena EUR bez DPH	Cena EUR s DPH
3 07 49 067 00 6	2.212,00	2.654,40

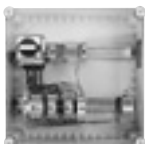

Kombinácia náradia
pre MO 83 - 20 KSR

Objednávacie číslo	Cena EUR bez DPH	Cena EUR s DPH
3 07 49 068 00 4	2.621,00	3.145,20



Kombinácia náradia
pre MO 83 - 25 KSR / MO 83 - 30 KSR

Objednávacie číslo	Cena EUR bez DPH	Cena EUR s DPH
3 07 49 069 00 8	2.736,00	3.283,20



Kombinácia náradia
pre MO 83 - 45 KSR

Objednávacie číslo	Cena EUR bez DPH	Cena EUR s DPH
3 07 49 070 00 0	3.436,00	4.123,20

**Príslušenstvo MO 83 - 25 KSR, MO 83 - 30 KSR,
MO 83 - 45 KSR**

Silenblok-tlmič
potrebné 4 kusy pre menič frekvencie.

Objednávacie číslo	Cena EUR bez DPH	Cena EUR s DPH
3 14 15 020 00 8	35,64	42,77

**Príslušenstvo MO 83 - 20 KSR, MO 83 - 7,5 KSR,
MO 83 - 11 KSR, MO 83 - 15 KSR**

Silenblok-tlmič
potrebné 4 kusy pre menič frekvencie.

Objednávacie číslo	Cena EUR bez DPH	Cena EUR s DPH
3 14 15 081 00 1	15,50	18,60

Brúsenie



Existuje veľké množstvo rôznych druhov plechu a naše náradie by o tom vedelo rozprávať. Naše náradie pozná rozdiel.

Vlnité plechy, trapézové plechy, oceľové dosky a profily si vyžadujú špeciálne riešenia. FEIN vie, o čo pri spracovávaní plechu ide - a to od roku 1927. Na základe týchto dlhoročných skúseností sa vyprofiloval sortiment, ktorý je príkladom mnohostrannosti a profesionality: kompaktné a skvele ovládateľné prestrihovače plechu. Nožnice na plech, ktoré kombinujú vysokú rýchlosť rezania, robustnosť a spoľahlivosť a drážkovače plechu, tie sú ideálne keď pri oddeľovaní nesmie vznikáť veľké množstvo malých špôn a odrezkov. Jedno má však špeciálne náradie na plech FEIN napriek všetkým rozdielom spoločné: sú perfektne prispôsobené tým najvyšším nárokom počas celého pracovného dňa.



Drážkovače Strana 122

Čisté, neskrútené výrezy v plechoch, profiloch a rúrach - iba s jednou trieskou.

Nožnice na plech Strana 125

Správna voľba pre všetkých, ktorí si cenia vysoký rezný výkon pri plechoch a nehrdzavejúcich oceliach.

Prestrihovače Strana 128

Extrémne ľahko manipulovateľné s možnosťou rezania kriviek - obzvlášť vhodné pre trapézové plechy, vlnité plechy, profily a skružované tabuľové plechy.



	BSS 1.6 E	BSS 1.6 CE	BSS 2.0 E
	Šikový drážkovač pre rez bez deformácie.	Šikový drážkovač s integrovaným oddeľovačom triesky.	Výkonné drážkovacie nožnice pre spracovanie ušľachtilej ocele, ohýbané rúry a profily.
Strana	123	123	123
Použitie	Odrezávanie	▲▲	▲▲
	Krivkové rezy	▲	▲
	Vyrezávanie	▲▲	▲▲
Vybavenie	Vysoko výkonný motor FEIN	●	●
	Odrezávač triesky	●	●
Technické údaje	Menovitý príkon	350 W	350 W
	Frekvencia zdvihov	2 100 - 4 500 1/min	2 100 - 4 500 1/min
	Rýchlosť posuvu pásu	6 - 10 m/min	6 - 10 m/min
	Hmotnosť podľa EPTA	1,5 kg	1,5 kg
	Oceľ do 400 N/mm ²	1,6 mm	1,6 mm
	Oceľ do 600 N/mm ²	1,2 mm	1,2 mm
	Oceľ do 800 N/mm ²	1 mm	1 mm
	Neželezné kovy do 250 N/mm ²	2 mm	2 mm
	Šírka rezu:	5 mm	5 mm
	Polomer najmenšej krivky:	90 (30) mm	90 (30) mm
Priemer zanorenia:	15 (8) mm	15 (8) mm	

▲ vhodné ▲▲ veľmi dobré ● obsahuje - štandardná výbava

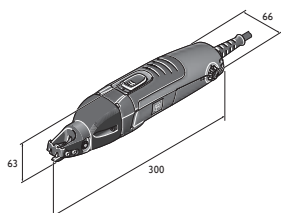

BSS 1.6 E

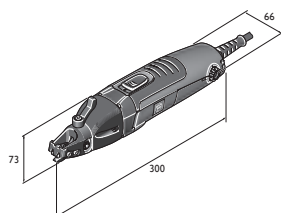

BSS 1.6 CE

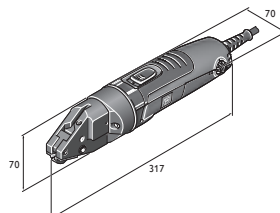

BSS 2.0 E



BSS 1.6 E

Šikový drážkovač pre rez bez deformácie.



Príslušenstvo viď strana 124
Variant stroja s akumulátorom pozri
strana 48

Menovitý príkon	W	350
Menovitý výkon	W	210
Frekvencia zdvihov	1/min	2 100 - 4 500
Rýchlosť posuvu pásu	m/min	6 - 10
Oceľ do 400 N/mm ²	mm	1,6
Oceľ do 600 N/mm ²	mm	1,2
Oceľ do 800 N/mm ²	mm	1
Neželezné kovy do 250 N/mm ²	mm	2
Šírka rezu:	mm	5
Polomer najmenšej krivky:	mm	90 (30) ¹
Priemer zanorenia:	mm	15 (8) ¹
Prípojný kábel so zástrčkou	m	5
Hmotnosť podľa EPTA	kg	1,5
Objednávacie číslo		7 230 31 61 00 0
EAN		4014586874661
Cena EUR bez DPH [PK01]		550,00
Cena EUR s DPH [PK01]		660,00

Prednosti FEIN:

- ▶ Rýchlejší postup práce vďaka vynikajúcemu pohľadu na rez cez otvorenú rezaciu hlavu.
- ▶ Ľavé a pravé krivkové rezy ako aj strihanie bez deformácií je možné iba s jednou trieskou.
- ▶ Systém QuickLIN umožňuje rýchlu výmenu nožov bez pomoci kľúčov a bez nutnosti nastavovania.
- ▶ Drážkovač má dokonale ergonomický tvar a nízku hmotnosť.
- ▶ Motor s mimoriadnym výkonom a odolnosťou.
- ▶ Rezací nôž s vynikajúcou životnosťou.
- ▶ 5 metrový kábel.
- ▶ Čistý odvod odrezkov zabraňuje poškriabaniu obrobku a predchádza prípadnému zraneniu.
- ▶ Ušľachtilá oceľ do 1,2 mm.
- ▶ Rozsiahly program príslušenstva.
- ▶ 1 S nožom na krivky

V cene:

1 nôž na orezávanie, rovný, do 1,6 mm, 1 pár čeľustí, 1 kľúč

BSS 1.6 CE

Šikový drážkovač s integrovaným oddeľovačom triesky.



Príslušenstvo viď strana 124

Menovitý príkon	W	350
Menovitý výkon	W	210
Frekvencia zdvihov	1/min	2 100 - 4 500
Rýchlosť posuvu pásu	m/min	6 - 10
Oceľ do 400 N/mm ²	mm	1,6
Oceľ do 600 N/mm ²	mm	1,2
Oceľ do 800 N/mm ²	mm	1
Neželezné kovy do 250 N/mm ²	mm	2
Šírka rezu:	mm	5
Polomer najmenšej krivky:	mm	90 (30) ¹
Priemer zanorenia:	mm	15 (8) ¹
Prípojný kábel so zástrčkou	m	5
Hmotnosť podľa EPTA	kg	1,5
Objednávacie číslo		7 230 32 61 00 0
EAN		4014586874739
Cena EUR bez DPH [PK01]		612,00
Cena EUR s DPH [PK01]		734,40

Prednosti FEIN:

- ▶ Oddeľovač triesky na oddelenie triesok na ľubovoľnom mieste.
- ▶ Ľavé a pravé krivkové rezy ako aj strihanie bez deformácií je možné iba s jednou trieskou.
- ▶ Rýchlejší postup práce vďaka vynikajúcemu pohľadu na rez cez otvorenú rezaciu hlavu.
- ▶ Drážkovač má dokonale ergonomický tvar a nízku hmotnosť.
- ▶ Motor s mimoriadnym výkonom a odolnosťou.
- ▶ Rezací nôž s vynikajúcou životnosťou.
- ▶ 5 metrový kábel.
- ▶ Čistý odvod odrezkov zabraňuje poškriabaniu obrobku a predchádza prípadnému zraneniu.
- ▶ Ušľachtilá oceľ do 1,2 mm.
- ▶ Rozsiahly program príslušenstva.
- ▶ 1 S nožom na krivky

V cene:

1 nôž na orezávanie, rovný, do 1,6 mm, 1 pár čeľustí, 1 kľúč

BSS 2.0 E

Výkonné drážkovačie nožnice pre spracovanie ušľachtilej ocele, ohýbané rúry a profily.



Príslušenstvo viď strana 124

Menovitý príkon	W	350
Menovitý výkon	W	210
Frekvencia zdvihov	1/min	1 300 - 2 600
Rýchlosť posuvu pásu	m/min	2 - 4
Oceľ do 400 N/mm ²	mm	2
Oceľ do 600 N/mm ²	mm	1,5
Oceľ do 800 N/mm ²	mm	1,3
Neželezné kovy do 250 N/mm ²	mm	3
Šírka rezu:	mm	5
Polomer najmenšej krivky:	mm	245
Priemer zanorenia:	mm	12
Prípojný kábel so zástrčkou	m	5
Hmotnosť podľa EPTA	kg	1,7
Objednávacie číslo		7 230 33 61 00 0
EAN		4014586874807
Cena EUR bez DPH [PK01]		758,00
Cena EUR s DPH [PK01]		909,60

Prednosti FEIN:

- ▶ Vďaka veľmi pevným nožom ideálne pre spevňovacie profily v suchej výstavbe a rezy do ušľachtilej ocele.
- ▶ Robustná rezacia hlava pre stacionárne použitie. Stroj sa dá jednoducho upnúť do zveráka.
- ▶ Ľavé a pravé krivkové rezy ako aj strihanie bez deformácií je možné iba s jednou trieskou.
- ▶ Výkonovo silný motor so vysokým krútiacim momentom na najťažšie práce. Vhodný pre ohýbané rúry so spojovacími lehami a pripájacími záhybmi 4 x 0,75 mm
- ▶ Optimálne náradie na krátenie profilov.
- ▶ Najlepšia voľba pre odrezávanie a vyrezávanie.
- ▶ Motor s mimoriadnym výkonom a odolnosťou.
- ▶ Rezací nôž s vynikajúcou životnosťou.
- ▶ 5 metrový kábel.
- ▶ Čistý odvod odrezkov zabraňuje poškriabaniu obrobku a predchádza prípadnému zraneniu.
- ▶ Ušľachtilá oceľ do 1,5 mm.
- ▶ Rozsiahly program príslušenstva.

V cene:

1 nôž na orezávanie, 1 pár čeľustí

Ďalšie príslušenstvo



Kufor na náradie

Plast, vnútorné rozmery: 470 x 275 x 116 mm

Objednávacie číslo	Cena EUR bez DPH	Cena EUR s DPH
3 39 01 118 01 0	37,26	44,71



Plastová krabička

Vložka do kufra s uzatvárateľným vekom na malé diely a príslušenstvo, ku kufru na náradie 3 39 01 118 01 0, max 5 ks/kufor.

Objednávacie číslo	Cena EUR bez DPH	Cena EUR s DPH
3 39 01 119 00 0	3,97	4,76



Pasta na rezanie

Mazivo na opracovanie plechu.

Objednávacie číslo	Cena EUR bez DPH	Cena EUR s DPH
3 21 32 020 12 9	14,11	16,93

Príslušenstvo BSS 1.6 E, BSS 1.6 CE

Nôž pre škárovacie a tesniace materiály

Pre oceľový plech do 400 N/mm².

Hrúbka plechu mm	Objednávacie číslo	Cena EUR bez DPH	Cena EUR s DPH
1,6	3 13 08 150 00 9	65,26	78,31

Nôž pre škárovacie a tesniace materiály

na nehrdzavejúcu oceľ do 800 N/mm²

Hrúbka plechu mm	Objednávacie číslo	Cena EUR bez DPH	Cena EUR s DPH
0,8	3 13 08 152 00 1	78,47	94,16

Nôž na zakrivené rezy

Pre oceľový plech do 400 N/mm².

Hrúbka plechu mm	Objednávacie číslo	Cena EUR bez DPH	Cena EUR s DPH
1	3 13 08 151 00 8	69,35	83,22

Príslušenstvo BSS 1.6 CE

Rezné čeľuste

1 pár

Objednávacie číslo	Cena EUR bez DPH	Cena EUR s DPH
3 13 08 153 02 0	70,25	84,30

Príslušenstvo BSS 1.6 E

Rezné čeľuste

1 pár

Objednávacie číslo	Cena EUR bez DPH	Cena EUR s DPH
3 13 08 153 01 4	70,25	84,30

Príslušenstvo BSS 2.0 E



Nôž pre škárovacie a tesniace materiály

Pre oceľový plech do 400 N/mm².

Hrúbka plechu mm	Objednávacie číslo	Cena EUR bez DPH	Cena EUR s DPH
2	3 13 08 110 00 3	90,73	108,88

Nôž pre škárovacie a tesniace materiály

na nehrdzavejúcu oceľ do 800 N/mm²

Hrúbka plechu mm	Objednávacie číslo	Cena EUR bez DPH	Cena EUR s DPH
1,3	3 13 08 123 00 8	142,58	171,10



Rezné čeľuste

Balenie po 2

Objednávacie číslo	Cena EUR bez DPH	Cena EUR s DPH
3 13 08 113 00 9	96,73	116,08

Čap noža

Objednávacie číslo	Cena EUR bez DPH	Cena EUR s DPH
3 13 08 111 00 2	14,43	17,32



	BLS 1.6 E	BLS 2.5 E	BLS 3.5	BLS 4.2
	Šikonné nožnice na plech na rezanie a strihanie tenších plechov.	Šikonné nožnice na plech na spracovanie ušľachtilej ocele.	Univerzálne nožnice na plech s beznástrojovým nastavením hrúbky materiálu.	Výkonné nožnice na plech na rezanie, oddeľovanie a odstrihávanie plechových konštrukcií.
Strana	126	126	126	127
Použitie	Odrezávanie	▲▲	▲▲	▲▲
	Krivkové rezy	▲	▲	▲
Vybavenie	Vysoko výkonný motor FEIN	●	●	●
	obracací nôž	4x	4x	2x
	Pridržiavač triesky			●
Technické údaje	Menovitý príkon	350 W	350 W	1 200 W
	Frekvencia zdvihov	2 300 - 4 800 1/min	800 - 1 700 1/min	1 500 1/min
	Rýchlosť posuvu pásu	8 - 12 m/min	3 - 6 m/min	4 - 5 m/min
	Hmotnosť podľa EPTA	1,7 kg	2,1 kg	5,4 kg
	Oceľ do 400 N/mm ²	1,6 mm	2,5 mm	3,5 mm
	Oceľ do 600 N/mm ²	1,2 mm	2 mm	3 mm
	Oceľ do 800 N/mm ²	1 mm	1,6 mm	2 mm
	Neželezné kovy do 250 N/mm ²	2 mm	3 mm	4 mm
Polomer najmenšej krivky:	15 mm	20 mm	30 mm	

▲ vhodné ▲▲ veľmi dobré ● obsahuje - štandardná výbava

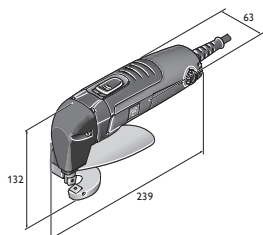

BLS 1.6 E

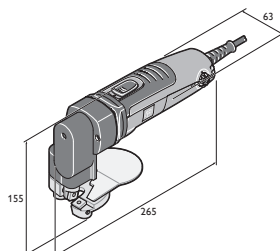

BLS 2.5 E

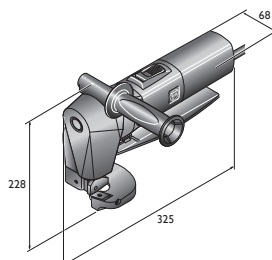

BLS 3.5

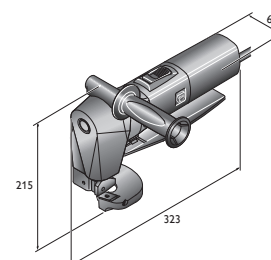

BLS 4.2

BLS 1.6 E

Šikové nožnice na plech na rezanie a strihanie tenších plechov.



Príslušenstvo viď strana 127
Variant stroja s akumulátorom pozri strana 48

Menovitý príkon	W	350
Menovitý výkon	W	210
Frekvencia zdvihov	1/min	2 300 - 4 800
Rýchlosť posuvu pásu	m/min	8 - 12
Oceľ do 400 N/mm ²	mm	1,6
Oceľ do 600 N/mm ²	mm	1,2
Oceľ do 800 N/mm ²	mm	1
Neželezné kovy do 250 N/mm ²	mm	2
Polomer najmenej krivky:	mm	15
Prípojný kábel so zástrčkou	m	5
Hmotnosť podľa EPTA	kg	1,7
Objednávacie číslo		7 230 34 61 00 0
EAN		4014586874876
Cena EUR bez DPH [PK01]		513,00
Cena EUR s DPH [PK01]		615,60

Prednosti FEIN:

- ▶ Mimoriadne dobrá manipulovateľnosť vďaka kompaktnému a jednoduchému spôsobu konštrukcie pre optimálnu pohyblivosť nožnic.
- ▶ Dobrá priechodnosť pri strihaní kriviek a iba malá deformácia plechu.
- ▶ Štvornásobne obrátiteľný nôž pre čistý rez bez otrepov s nízkymi prevádzkovými nákladmi.
- ▶ Optimálne na odstrihovanie a prístrihovanie.
- ▶ Neobmedzený pohľad na líniu rezu.
- ▶ Motor s mimoriadnym výkonom a odolnosťou.
- ▶ 5 metrový kábel.
- ▶ Ušľachtilá oceľ do 1,0 mm.

V cene:

Obrázcací a stolový nôž, 1 pár kľúčov, 1 ochranný kryt ruky

BLS 2.5 E

Šikové nožnice na plech na spracovanie ušľachtilej ocele.



Príslušenstvo viď strana 127

Menovitý príkon	W	350
Menovitý výkon	W	210
Frekvencia zdvihov	1/min	800 - 1 700
Rýchlosť posuvu pásu	m/min	3 - 6
Oceľ do 400 N/mm ²	mm	2,5
Oceľ do 600 N/mm ²	mm	2
Oceľ do 800 N/mm ²	mm	1,6
Neželezné kovy do 250 N/mm ²	mm	3
Polomer najmenej krivky:	mm	20
Prípojný kábel so zástrčkou	m	5
Hmotnosť podľa EPTA	kg	2,1
Objednávacie číslo		7 230 35 61 00 0
EAN		4014586874944
Cena EUR bez DPH [PK01]		786,00
Cena EUR s DPH [PK01]		943,20

Prednosti FEIN:

- ▶ Výkonovo silný motor s vysokým krútiacim momentom na najťažšie práce.
- ▶ Neobmedzený výhľad na líniu rezu umožňuje rýchly postup práce.
- ▶ Štvornásobne obrátiteľný nôž pre čistý rez bez otrepov s nízkymi prevádzkovými nákladmi.
- ▶ Optimálne na odstrihovanie a prístrihovanie.
- ▶ Neobmedzený pohľad na líniu rezu.
- ▶ Dobrá priechodnosť pri strihaní kriviek a iba malá deformácia plechu.
- ▶ 5 metrový kábel.
- ▶ Ušľachtilá oceľ do 1,6 mm.

V cene:

Obrázcací a stolový nôž, 1 pár kľúčov, 1 ochranný kryt ruky

BLS 3.5

Univerzálne nožnice na plech s beznástrojovým nastavením hrúbky materiálu.



Príslušenstvo viď strana 127

Menovitý príkon	W	1 200
Menovitý výkon	W	750
Frekvencia zdvihov	1/min	1 500
Rýchlosť posuvu pásu	m/min	4 - 5
Oceľ do 400 N/mm ²	mm	3,5
Oceľ do 600 N/mm ²	mm	3
Oceľ do 800 N/mm ²	mm	2
Neželezné kovy do 250 N/mm ²	mm	4
Polomer najmenej krivky:	mm	30
Prípojný kábel so zástrčkou	m	5
Hmotnosť podľa EPTA	kg	5,4
Objednávacie číslo		7 230 23 00 23 8
EAN		4014586848624
Cena EUR bez DPH [PK01]		1.477,00
Cena EUR s DPH [PK01]		1.772,40

Prednosti FEIN:

- ▶ Beznástrojové nastavenie výšky obrázcacích nožov kvôli prispôbeniu na rôznu hrúbku materiálu.
- ▶ Vynikajúci postup práce pre ťahové spracovávanie veľkých a dlhých plôch.
- ▶ Optimálny a bezpečný odvod odrezkov zabezpečuje patentovaný pridržiavač triesky.
- ▶ Optimálne na odstrihovanie plechových konštrukcií.
- ▶ Vynikajúci pomer hmotnosti a výkonu.
- ▶ Neobmedzený pohľad na líniu rezu.
- ▶ Motor s mimoriadnym výkonom a odolnosťou.
- ▶ Dvojnásobne obrátiteľný nôž.
- ▶ 5 metrový kábel.
- ▶ Ušľachtilá oceľ do 2,0 mm.
- ▶ Rozsiahly program príslušenstva.

V cene:

Obrázcací a stolový nôž, 1 ochranný kryt ruky, 1 prídavná rukoväť, 1 pár kľúčov



BLS 4.2

Výkonné nožnice na plech na rezanie, oddeľovanie a odstrihávajúce plechových konštrukcií.



Príslušenstvo viď strana 127

Menovitý príkon	W	1 200
Menovitý výkon	W	750
Frekvencia zdvihov	1/min	750
Rýchlosť posuvu pásu	m/min	4 - 5
Oceľ do 400 N/mm ²	mm	4,2
Oceľ do 600 N/mm ²	mm	3
Oceľ do 800 N/mm ²	mm	2
Neželezné kovy do 250 N/mm ²	mm	5
Polomer najmenšej krivky:	mm	25
Prípojný kábel so zástrčkou	m	5
Hmotnosť podľa EPTA	kg	5,2
Objednávacie číslo		7 230 24 00 23 4
EAN		4014586848631
Cena EUR bez DPH [PK01]		1.547,00
Cena EUR s DPH [PK01]		1.856,40

Prednosti FEIN:

- ▶ Výkonovo silný motor s vysokým krútiacim momentom na najťažšie práce.
- ▶ Vynikajúci postup práce pre ťahové spracovávanie veľkých a dlhých plôch.
- ▶ Optimálny a bezpečný odvod odrezkov zabezpečuje patentovaný pridržiavač triesky.
- ▶ Optimálne na odstrihávajúce plechových konštrukcií.
- ▶ Vynikajúci pomer hmotnosti a výkonu.
- ▶ Neobmedzený pohľad na líniu rezu.
- ▶ Dvojnásobne obrátiteľný nôž.
- ▶ 5 metrový kábel.
- ▶ Ušľachtilá oceľ do 2,0 mm.
- ▶ Rozsiahly program príslušenstva.

V cene:

Obrázcí a stolový nôž, 1 ochranný kryt ruky, 1 prídavná rukoväť, 1 brúsna mierka, 3 kľúče

Nožnice na plech

Ďalšie príslušenstvo



Kufor na náradie

Plast, vnútorné rozmery: 470 x 275 x 116 mm

Objednávacie číslo	Cena EUR bez DPH	Cena EUR s DPH
3 39 01 118 01 0	37,26	44,71



Plastová krabička

Vložka do kufra s uzatvárateľným vekom na malé diely a príslušenstvo, ku kufru na náradie 3 39 01 118 01 0, max 5 ks/kufor.

Objednávacie číslo	Cena EUR bez DPH	Cena EUR s DPH
3 39 01 119 00 0	3,97	4,76



Pasta na rezanie

Mazivo na opravovanie plechu.

Objednávacie číslo	Cena EUR bez DPH	Cena EUR s DPH
3 21 32 020 12 9	14,11	16,93

Príslušenstvo BLS 1.6 E



Obrázcí a stolový nôž

Pre plech do 800 N/mm².

Objednávacie číslo	Cena EUR bez DPH	Cena EUR s DPH
3 13 08 072 00 0	26,99	32,39

Príslušenstvo BLS 2.5 E

Obrázcí a stolový nôž

Pre plech do 800 N/mm².

Hrúbka plechu mm	Objednávacie číslo	Cena EUR bez DPH	Cena EUR s DPH
1,6	6 36 01 101 00 9	22,03	26,44

Príslušenstvo BLS 3.5

Stolový nôž

Pre oceľový plech do 400 N/mm².

Hrúbka plechu mm	Objednávacie číslo	Cena EUR bez DPH	Cena EUR s DPH
3,5	3 13 08 136 00 2	50,67	60,80

Stolový nôž

na nehrdzavejúcu oceľ do 800 N/mm²

Hrúbka plechu mm	Objednávacie číslo	Cena EUR bez DPH	Cena EUR s DPH
2	3 13 08 143 00 6	58,29	69,95

Obrázcí nôž

Pre oceľový plech do 400 N/mm².

Hrúbka plechu mm	Objednávacie číslo	Cena EUR bez DPH	Cena EUR s DPH
3,5	3 13 08 146 00 1	51,38	61,66

Obrázcí nôž

na nehrdzavejúcu oceľ do 800 N/mm²

Hrúbka plechu mm	Objednávacie číslo	Cena EUR bez DPH	Cena EUR s DPH
2	3 13 08 147 00 5	61,32	73,58

Príslušenstvo BLS 4.2

Stolový nôž

Objednávacie číslo	Cena EUR bez DPH	Cena EUR s DPH
3 13 08 092 00 8	60,46	72,55

Obrázcí nôž

Pre oceľový plech do 400 N/mm².

Hrúbka plechu mm	Objednávacie číslo	Cena EUR bez DPH	Cena EUR s DPH
4,2	3 13 08 096 00 7	101,30	121,56

Obrázcí nôž

na nehrdzavejúcu oceľ do 800 N/mm²

Hrúbka plechu mm	Objednávacie číslo	Cena EUR bez DPH	Cena EUR s DPH
2	3 13 08 098 00 9	157,91	189,49



	BLK 1.3 TE	BLK 1.3 CSE	BLK 1.6 E	BLK 1.6 LE	BLK 2.0 E	BLK 3.5	BLK 5.0
	Kompaktný a rýchly prestrihovač pre trapezové plechy.	Kompaktný a rýchly prestrihovač pre vlnité plechy.	Univerzálne prestrihovačky pre plechy, profily, trapezové a vlnité plechy.	Kompaktné prenosné vibračné nožnice pre hlboko vrúbkované trapezové plechy pri realizácii striech a fasád.	Kompaktné prestrihovačky s neohraničenou priechodnosťou pre zakrivenia pre rohy a hrany.	Výkonná prestrihovačka s neohraničenou priechodnosťou po krivke pre drážky a výrezy.	Výkonovo silné prestrihovačky pre ťažké demontážne a rezné práce.
Strana	129	129	129	130	130	131	131
Použitie	Krivkové rezy	▲▲	▲▲	▲	▲▲	▲▲	▲
	Vyrezávanie	▲	▲	▲▲	▲	▲▲	▲
Vybavenie	QuickIN	●	●	●	●	●	●
	Smer rezania	8 x 45°	8 x 45°	8 x 45°	8 x 45°	8 x 45°	3 x 90°
	Rotujúci okrúhly razník	●	●	●	●		
Technické údaje	Menovitý príkon	350 W	350 W	350 W	350 W	350 W	1 200 W
	Frekvencia zdvihov	1 000 - 1 800 1/min	1 000 - 1 800 1/min	800 1/min	800 - 1 500 1/min	500 - 1 000 1/min	750 1/min
	Rýchlosť posuvu pásu	2,3 m/min	2,3 m/min	1,9 m/min	2,7 m/min	1 m/min	1,3 m/min
	Hmotnosť podľa EPTA	1,8 kg	1,8 kg	1,8 kg	1,9 kg	1,8 kg	3,5 kg
	Oceľ do 400 N/mm ²	1,3 mm	1,3 mm	1,6 mm	1,6 mm	2 mm	3,5 mm
	Oceľ do 600 N/mm ²	0,8 mm	0,8 mm	1 mm	1 mm	1,5 mm	2,3 mm
	Oceľ do 800 N/mm ²	0,6 mm	0,6 mm	0,7 mm	0,7 mm	1 mm	1,8 mm
	Neželezné kovy do 250 N/mm ²	2 mm	2 mm	2,5 mm	2,5 mm	2,5 mm	3,5 mm
	Šírka stopy strihania	4 mm	4 mm	5 mm	5 mm	8 mm	14 mm
	Ponor-Ø s matricou	19 mm	19 mm	22 mm	24 mm	18 mm	30 mm
Polomer najmenšej krivky (vnútorný/vonkajší):	25 / 30 mm	15 / 20 mm	30 / 35 mm	65 / 70 mm			

▲ vhodné ▲▲ veľmi dobré ● obsahuje - štandardná výbava

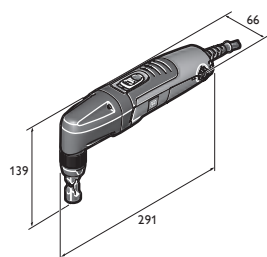

BLK 1.3 CSE

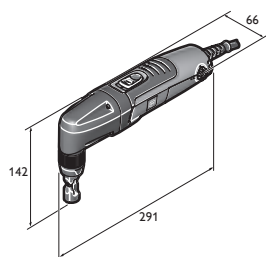

BLK 1.3 TE

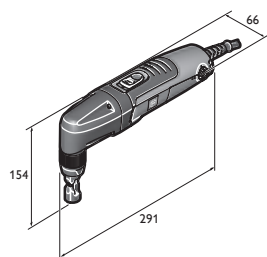

BLK 1.6 E

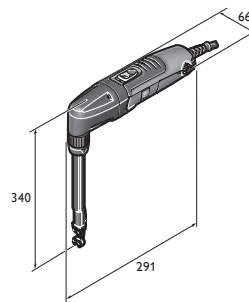

BLK 1.6 LE

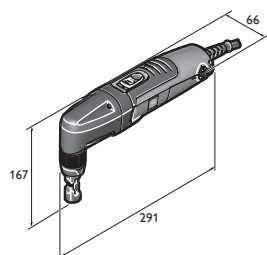

BLK 2.0 E

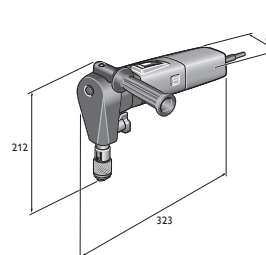

BLK 3.5

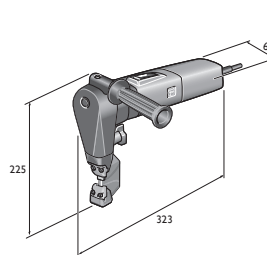

BLK 5.0



BLK 1.3 TE

Kompaktný a rýchly prestrihovač pre trapézové plechy.



Príslušenstvo viď strana 132
Variant stroja s akumulátorom pozri strana 48

Menovitý príkon	W	350
Menovitý výkon	W	210
Frekvencia zdvihov	1/min	1 000 - 1 800
Rýchlosť posuvu pásu	m/min	2,3
Oceľ do 400 N/mm ²	mm	1,3
Oceľ do 600 N/mm ²	mm	0,8
Oceľ do 800 N/mm ²	mm	0,6
Neželezné kovy do 250 N/mm ²	mm	2
Šírka stopy strihania	mm	4
Ponor-Ø s matricou	mm	19
Polomer najmenšej krivky (vnútornej/vonkajšej):	mm	25 / 30
Prípojný kábel so zástrčkou	m	5
Hmotnosť podľa EPTA	kg	1,8
Objednávacie číslo		7 232 41 60 00 0
EAN		4014586870069
Cena EUR bez DPH [PK01]		536,00
Cena EUR s DPH [PK01]		643,20

Prednosti FEIN:

- ▶ Držiak razníka nastaviteľný v 45° krokoch s 360° rotáciou. Nastavenie je možné jednoducho rukou, bez použitia nástrojov a kľúčov.
- ▶ 2,3 m/min rýchlosť rezu pre vynikajúci postup práce.
- ▶ Optimálna manipulovateľnosť až o 20% užším rozmerom rukoväte na extrémne štíhlej hlave prevodovky.
- ▶ Mriežka na ochranu pred trieskami na vetracích štrbinách.
- ▶ Výhodné prevádzkové náklady vďaka vysokej životnosti razníka a matrice.
- ▶ Krátkodobá oblasť prekrytia až 2,6 mm.
- ▶ Rotujúci razník pre zvýšenie životnosti až o 30%.
- ▶ Rýchlovýmenný systém QuickIN.
- ▶ Ušľachtilá oceľ do 0,6 mm.
- ▶ Motor s mimoriadnym výkonom a odolnosťou.
- ▶ 5 metrový kábel.

V cene:

1 matrica na trapézový plech (3 01 09 170 00 1), 1 razník (6 36 02 050 00 0)

BLK 1.3 CSE

Kompaktný a rýchly prestrihovač pre vlnité plechy.



Príslušenstvo viď strana 132
Variant stroja s akumulátorom pozri strana 48

Menovitý príkon	W	350
Menovitý výkon	W	210
Frekvencia zdvihov	1/min	1 000 - 1 800
Rýchlosť posuvu pásu	m/min	2,3
Oceľ do 400 N/mm ²	mm	1,3
Oceľ do 600 N/mm ²	mm	0,8
Oceľ do 800 N/mm ²	mm	0,6
Neželezné kovy do 250 N/mm ²	mm	2
Šírka stopy strihania	mm	4
Ponor-Ø s matricou	mm	19
Polomer najmenšej krivky (vnútornej/vonkajšej):	mm	15 / 20
Prípojný kábel so zástrčkou	m	5
Hmotnosť podľa EPTA	kg	1,8
Objednávacie číslo		7 232 42 60 00 0
EAN		4014586870137
Cena EUR bez DPH [PK01]		536,00
Cena EUR s DPH [PK01]		643,20

Prednosti FEIN:

- ▶ Optimálna manipulovateľnosť až o 20% užším rozmerom rukoväte na extrémne štíhlej hlave prevodovky.
- ▶ Držiak razníka nastaviteľný v 45° krokoch s 360° rotáciou. Nastavenie je možné jednoducho rukou, bez použitia nástrojov a kľúčov.
- ▶ 2,3 m/min rýchlosť rezu pre vynikajúci postup práce.
- ▶ Rýchlovýmenný systém QuickIN.
- ▶ Motor s mimoriadnym výkonom a odolnosťou.

V cene:

1 matrica na vlnitý plech (3 01 09 169 00 9), 1 razník (6 36 02 050 00 0)

BLK 1.6 E

Univerzálne prestrihovačky pre plechy, profily, trapézové a vlnité plechy.



Príslušenstvo viď strana 132
Variant stroja s akumulátorom pozri strana 48

Menovitý príkon	W	350
Menovitý výkon	W	210
Frekvencia zdvihov	1/min	800
Rýchlosť posuvu pásu	m/min	1,9
Oceľ do 400 N/mm ²	mm	1,6
Oceľ do 600 N/mm ²	mm	1
Oceľ do 800 N/mm ²	mm	0,7
Neželezné kovy do 250 N/mm ²	mm	2,5
Šírka stopy strihania	mm	5
Ponor-Ø s matricou	mm	22
Polomer najmenšej krivky (vnútornej/vonkajšej):	mm	30 / 35
Prípojný kábel so zástrčkou	m	5
Hmotnosť podľa EPTA	kg	1,8
Objednávacie číslo		7 232 38 60 00 0
EAN		4014586869858
Cena EUR bez DPH [PK01]		536,00
Cena EUR s DPH [PK01]		643,20

Prednosti FEIN:

- ▶ Takmer nezničiteľné. Ideálne pre flexibilné a univerzálne použitie pri hrúbkach plechov do 1,6 mm.
- ▶ Optimálna manipulovateľnosť až o 20% užším rozmerom rukoväte na extrémne štíhlej hlave prevodovky.
- ▶ Držiak razníka nastaviteľný v 45° krokoch s 360° rotáciou. Nastavenie je možné jednoducho rukou, bez použitia nástrojov a kľúčov.
- ▶ Rýchlovýmenný systém QuickIN.
- ▶ Vysoká rezacia rýchlosť.
- ▶ Rotujúci razník pre zvýšenie životnosti až o 30%.
- ▶ Výhodné prevádzkové náklady vďaka vysokej životnosti razníka a matrice.
- ▶ Motor s mimoriadnym výkonom a odolnosťou.
- ▶ Mriežka na ochranu pred trieskami na vetracích štrbinách.
- ▶ 5 metrový kábel.
- ▶ Ušľachtilá oceľ do 0,7 mm.
- ▶ Možnosť dodatočného rozšírenia súpravou na trapézové profily do 160 mm hĺbky žľabu.

V cene:

1 držiak matrice na lichobežníkové a vlnité plechy, 1 matrica (3 01 09 141 00 3), 1 razník (6 36 02 048 00 4)

BLK 1.6 LE

Kompaktné prenosné vibračné nožnice pre hlboko vrúbkované trapézové plechy pri realizácii striech a fasád.



Príslušenstvo viď strana 132

Menovitý príkon	W	350
Menovitý výkon	W	210
Frekvencia zdvihov	1/min	800 - 1 500
Rýchlosť posuvu pásu	m/min	2,7
Oceľ do 400 N/mm ²	mm	1,6
Oceľ do 600 N/mm ²	mm	1
Oceľ do 800 N/mm ²	mm	0,7
Neželezné kovy do 250 N/mm ²	mm	2,5
Šírka stopy strihania	mm	5
Ponor-Ø s matricou	mm	24
Polomer najmenšej krivky (vnútorný/vonkajší):	mm	65 / 70
Prípojný kábel so zástrčkou	m	5
Hmotnosť podľa EPTA	kg	1,9
Objednávacie číslo		7 232 39 60 00 0
EAN		4014586869926
Cena EUR bez DPH [PK01]		774,00
Cena EUR s DPH [PK01]		928,80

Prednosti FEIN:

- ▶ Špecialista na nekompromisné opracovanie trapézových (lichobežníkových) plechov do 160 mm hĺbky žliabku.
- ▶ Optimálna manipulovateľnosť až o 20% užším rozmerom rukoväte na extrémne štíhlej hlave prevodovky.
- ▶ Držiak razníka nastaviteľný v 45° krokoch s 360° rotáciou. Nastavenie je možné jednoducho rukou, bez použitia nástrojov a kľúčov.
- ▶ Rýchlovýmenný systém QuickIN.
- ▶ Vysoká rezacia rýchlosť.
- ▶ Motor s mimoriadnym výkonom a odolnosťou.
- ▶ Mriežka na ochranu pred trieskami na vetracích štrbinách.
- ▶ 5 metrový kábel.
- ▶ Ušľachtilá oceľ do 0,7 mm.

V cene:

1 držiak matrice, 1 matrica pre trapézové plechy (3 13 09 122 00 5), 1 razník (6 36 02 049 008), 1 podložná platnička

BLK 2.0 E

Kompaktné prestrihovačky s neohraničenou priechodnosťou pre zakrivenia pre rohy a hrany.



Príslušenstvo viď strana 132

Menovitý príkon	W	350
Menovitý výkon	W	210
Frekvencia zdvihov	1/min	500 - 1 000
Rýchlosť posuvu pásu	m/min	1
Oceľ do 400 N/mm ²	mm	2
Oceľ do 600 N/mm ²	mm	1,5
Oceľ do 800 N/mm ²	mm	1
Neželezné kovy do 250 N/mm ²	mm	2,5
Šírka stopy strihania	mm	8
Ponor-Ø s matricou	mm	18
Prípojný kábel so zástrčkou	m	5
Hmotnosť podľa EPTA	kg	1,8
Objednávacie číslo		7 232 40 60 00 0
EAN		4014586869995
Cena EUR bez DPH [PK01]		739,00
Cena EUR s DPH [PK01]		886,80

Prednosti FEIN:

- ▶ Vysoká priechodnosť pre zakrivenia vďaka špeciálnej geometrii matric. Prestrihovačky sa dajú otočiť na mieste.
- ▶ Vynikajúco sa hodí na rezanie ohranených plechov s minimálnym polomerom ohnutia 3 mm.
- ▶ Držiak razníka nastaviteľný v 45° krokoch s 360° rotáciou. Nastavenie je možné jednoducho rukou, bez použitia nástrojov a kľúčov.
- ▶ Rýchlovýmenný systém QuickIN.
- ▶ Optimálna manipulovateľnosť.
- ▶ Motor s mimoriadnym výkonom a odolnosťou.
- ▶ Ideálny na vyrezávanie.
- ▶ Výborne sa hodí na rezanie podľa šablóny.
- ▶ Mriežka na ochranu pred trieskami na vetracích štrbinách.
- ▶ 5 metrový kábel.
- ▶ Ušľachtilá oceľ do 1,0 mm.

V cene:

1 držiak matrice, 1 matrica (3 13 09 040 00 2), 1 razník (6 36 02 051 00 9)



BLK 3.5

Výkonná prestrihovačka s neohraničenou priechodnosťou po krivke pre drážky a výrezy.



Príslušenstvo viď strana 132

Menovitý príkon	W	1 200
Menovitý výkon	W	750
Frekvencia zdvihov	1/min	750
Rýchlosť posuvu pásu	m/min	1,3
Oceľ do 400 N/mm ²	mm	3,5
Oceľ do 600 N/mm ²	mm	2,3
Oceľ do 800 N/mm ²	mm	1,8
Neželezné kovy do 250 N/mm ²	mm	3,5
Šírka stopy strihania	mm	14
Ponor-Ø s matricou	mm	30
Hmotnosť podľa EPTA	kg	3,5
Objednávacie číslo		7 232 30 00 23 0
EAN		4014586848655
Cena EUR bez DPH [PK01]		1.456,00
Cena EUR s DPH [PK01]		1.747,20

Prednosti FEIN:

- ▶ Najvhodnejšia pre drážky a výrezy v plechu, stroj sa dá otočiť na mieste.
- ▶ Smer rezania nastaviteľný bez použitia nástroja v troch 90-stupňových krokoch.
- ▶ Rýchlovýmenný systém QuickIN pre rýchlu, bezkľúčovú výmenu matrice a razníka.
- ▶ Optimálny pomer hmotnosti a výkonu
- ▶ Dlhá životnosť, razník sa dá dobrúsiť.
- ▶ Motor s mimoriadnym výkonom a odolnosťou.
- ▶ Rezanie rovných a ohnutých plechov bez deformácie.
- ▶ Výborne sa hodí na rezanie podľa šablóny.
- ▶ Mriežka na ochranu pred trieskami na vetracích štrbinách.
- ▶ Rukoväť sa dá otočiť o 180°.
- ▶ 5 metrový kábel.
- ▶ Ušľachtilá oceľ do 1,8 mm.
- ▶ Rozsiahly program príslušenstva.

V cene:

1 držiak matrice, 1 matrica (3 13 09 093 00 3), 1 razník (3 13 09 097 00 2), 1 prídavná rukoväť

BLK 5.0

Výkonovo silné prestrihovačky pre ťažké demontážne a rezné práce.



Príslušenstvo viď strana 132

Menovitý príkon	W	1 200
Menovitý výkon	W	750
Frekvencia zdvihov	1/min	750
Rýchlosť posuvu pásu	m/min	1,3
Oceľ do 400 N/mm ²	mm	5
Oceľ do 600 N/mm ²	mm	3,3
Oceľ do 800 N/mm ²	mm	2,5
Neželezné kovy do 250 N/mm ²	mm	7
Šírka stopy strihania	mm	8
Ponor-Ø s matricou	mm	43
Polomer najmenšej krivky (vnútorný/vonkajší):	mm	86 / 94
Prípojný kábel so zástrčkou	m	5
Hmotnosť podľa EPTA	kg	3,8
Objednávacie číslo		7 232 31 00 23 9
EAN		4014586848662
Cena EUR bez DPH [PK01]		2.212,00
Cena EUR s DPH [PK01]		2.654,40

Prednosti FEIN:

- ▶ Výkonovo silný 1200 Watt-Motor pre mimoriadne výkony pri súčasne vynikajúcej manipulovateľnosti.
- ▶ Rezy cez 90° ohnutia, čo je napríklad možné pri vodiacich tabuliach alebo nádržiacich.
- ▶ Smer rezania nastaviteľný bez použitia nástroja v troch 90-stupňových krokoch.
- ▶ Optimálny pomer hmotnosti a výkonu
- ▶ Dlhá životnosť razníka a matrice.
- ▶ Mriežka na ochranu pred trieskami na vetracích štrbinách.
- ▶ Rukoväť sa dá otočiť o 180°.
- ▶ 5 metrový kábel.
- ▶ Ušľachtilá oceľ do 2,5 mm.
- ▶ Rozsiahly program príslušenstva.

V cene:

1 držiak matrice, 1 matrica (3 13 09 107 00 0), 1 razník (3 13 09 110 00 4), 1 prídavná rukoväť

Ďalšie príslušenstvo



Kufor na náradie

Plast, vnútorné rozmery: 470 x 275 x 116 mm

Objednávacie číslo	Cena EUR bez DPH	Cena EUR s DPH
3 39 01 118 01 0	37,26	44,71



Plastová krabička

Vložka do kufra s uzatvárateľným vekom na malé diely a príslušenstvo, ku kufrovi na náradie 3 39 01 118 01 0, max 5 ks/kufor.

Objednávacie číslo	Cena EUR bez DPH	Cena EUR s DPH
3 39 01 119 00 0	3,97	4,76



Pasta na rezanie

Mazivo na opracovanie plechu.

Objednávacie číslo	Cena EUR bez DPH	Cena EUR s DPH
3 21 32 020 12 9	14,11	16,93

Príslušenstvo BLK 1.3 CSE

Matrica

pre vlnitý plech

ks	Objednávacie číslo	Cena EUR bez DPH	Cena EUR s DPH
1	3 01 09 169 00 9	144,97	173,96
2	3 01 09 169 04 0	232,46	278,95

Príslušenstvo BLK 1.3 TE

Razník a matrica v sade

pozostávajúci z každých 5 x razník 6 36 02 050 00 0 a 1 x matrice 3 01 09 170 00 1.

Objednávacie číslo	Cena EUR bez DPH	Cena EUR s DPH
3 01 09 170 03 0	200,33	240,40

Príslušenstvo BLK 2.0 E

Matrica

RSS 636

Objednávacie číslo	Cena EUR bez DPH	Cena EUR s DPH
3 13 09 040 00 2	51,18	61,42



Razník

Objednávacie číslo	Cena EUR bez DPH	Cena EUR s DPH
6 36 02 051 00 9	48,41	58,09



Razník a matrica v sade

pozostávajúce z: 1 razník 6 36 02 051 00 9 a 1 matrice 3 13 09 040 00 2

Objednávacie číslo	Cena EUR bez DPH	Cena EUR s DPH
6 36 02 051 01 8	98,70	118,44

Príslušenstvo BLK 1.6 LE

Razník a raznica

v súprave, vrátane podložnej platničky, skrutiek a kľúča
Predĺženie - sada na prestrihovanie hlbokých profilov 160

Objednávacie číslo	Cena EUR bez DPH	Cena EUR s DPH
6 36 02 049 01 7	131,11	157,33



Razník

ks	Objednávacie číslo	Cena EUR bez DPH	Cena EUR s DPH
1	6 36 02 049 00 8	56,50	67,80
2	6 36 02 049 04 0	102,09	122,51
5	6 36 02 049 05 0	226,30	271,56

Matrica

ks	Objednávacie číslo	Cena EUR bez DPH	Cena EUR s DPH
1	3 13 09 122 00 5	65,50	78,60
2	3 13 09 122 02 0	118,06	141,67
5	3 13 09 122 03 0	279,17	335,00

Podložná platnička

Predĺženie - sada na prestrihovanie hlbokých profilov 160

Objednávacie číslo	Cena EUR bez DPH	Cena EUR s DPH
3 13 09 121 00 2	11,12	13,34

Príslušenstvo BLK 1.6 E

Razník



ks	Objednávacie číslo	Cena EUR bez DPH	Cena EUR s DPH
1	6 36 02 048 00 4	19,09	22,91
5	6 36 02 048 04 0	76,25	91,50
10	6 36 02 048 05 0	132,81	159,37



Matrica

ks	Objednávacie číslo	Cena EUR bez DPH	Cena EUR s DPH
1	3 01 09 141 00 3	48,70	58,44
2	3 01 09 141 02 0	77,50	93,00
5	3 01 09 141 03 0	169,73	203,68



Razník a raznica

v súprave, obsahujúcej 1 razník 6 36 02 048 00 4 a 1 matricu 3 01 09 141 00 3.

Objednávacie číslo	Cena EUR bez DPH	Cena EUR s DPH
6 36 02 048 01 3	59,66	71,59



Držiak matrice

Pre lichobežníkový a vlnitý plech.

Objednávacie číslo	Cena EUR bez DPH	Cena EUR s DPH
3 01 09 154 00 7	192,84	231,41



Predĺženie - sada na prestrihovanie hlbokých profilov 160
(pre hlboko profilované trapézové a lichobežníkové plechy 85-160 mm) vrátane razníka matrice a podložnej platne.

Objednávacie číslo	Cena EUR bez DPH	Cena EUR s DPH
9 26 02 071 01 9	351,00	421,20



Príslušenstvo BLK 5.0

Razník a matrica v sade

do 5,0 mm, ocelový plech (400 N/mm²), obsahuje:1 razník
3 13 09 110 00 4 a 1 matricu 3 13 09 107 00 0

Objednávacie číslo	Cena EUR bez DPH	Cena EUR s DPH
3 13 09 110 01 3	168,65	202,38

Razník a matrica v sade

na plech z ušľachtilej ocele do 3,0 mm (600 N/mm²), obsahuje:
1 razník 3 13 09 134 00 6 a 1 matricu 3 13 09 108 00 8

Objednávacie číslo	Cena EUR bez DPH	Cena EUR s DPH
3 13 09 134 01 5	168,65	202,38



Vak na triesky

Objednávacie číslo	Cena EUR bez DPH	Cena EUR s DPH
3 13 09 114 00 8	86,33	103,60

Razník

až do 7,0 mm plechu z hliníka (250 N/mm²) až do 5,0 mm
plechu z ušľachtilej ocele (400 N/mm²)

Objednávacie číslo	Cena EUR bez DPH	Cena EUR s DPH
3 13 09 110 00 4	77,57	93,08

Razník

až do 3,0 mm plechu z ušľachtilej ocele (600 N/mm²)

Objednávacie číslo	Cena EUR bez DPH	Cena EUR s DPH
3 13 09 134 00 6	77,57	93,08

Matrica

Pre ocelový plech do hrúbky 5 mm.

Objednávacie číslo	Cena EUR bez DPH	Cena EUR s DPH
3 13 09 107 00 0	95,19	114,23

Matrica

až do 3,0 mm plechu z ušľachtilej ocele (600 N/mm²)

Objednávacie číslo	Cena EUR bez DPH	Cena EUR s DPH
3 13 09 108 00 8	95,19	114,23

Matrica

až do 7,0 mm plechu z hliníka (250 N/mm²) až do 5,0 mm
plechu z ušľachtilej ocele (400 N/mm²)

Objednávacie číslo	Cena EUR bez DPH	Cena EUR s DPH
3 13 09 109 00 2	95,19	114,23

Príslušenstvo BLK 3.5



Razník

Pre ocelový plech do 400 N/mm²

Objednávacie číslo	Cena EUR bez DPH	Cena EUR s DPH
3 13 09 097 00 2	53,38	64,06



Razník

na nehrdzavejúcu oceľ do 800 N/mm²

Objednávacie číslo	Cena EUR bez DPH	Cena EUR s DPH
3 13 09 098 00 0	77,75	93,30



Matrica

Pre ocelový plech do 400 N/mm².

Objednávacie číslo	Cena EUR bez DPH	Cena EUR s DPH
3 13 09 093 00 3	58,83	70,60



Matrica

na nehrdzavejúcu oceľ do 800 N/mm²

Objednávacie číslo	Cena EUR bez DPH	Cena EUR s DPH
3 13 09 094 00 1	67,00	80,40

Príslušenstvo BLK 1.3 TE, BLK 1.3 CSE



Razník

Pre ocelový plech do 400 N/mm².

Hrúbka plechu mm	ks	Objednávacie číslo	Cena EUR bez DPH	Cena EUR s DPH
1,3	1	6 36 02 050 00 0	16,83	20,20
1,3	5	6 36 02 050 03 0	67,64	81,17
1,3	10	6 36 02 050 01 0	118,06	141,67

Matrica

na trapezový plech

ks	Objednávacie číslo	Cena EUR bez DPH	Cena EUR s DPH
1	3 01 09 170 00 1	164,77	197,72
2	3 01 09 170 04 0	261,98	314,38

Razník a matrica v sade

pozostávajúci z 5 x razník 6 36 02 050 00 0 a 1 x matrice
3 01 09 169 00 9..

Objednávacie číslo	Cena EUR bez DPH	Cena EUR s DPH
3 01 09 169 03 0	183,18	219,82



Osvedčená technika pre perfektné výsledky: Píly a frézy firmy FEIN.

Spracovatelia ušľachtilej ocele, stavitelia kuchýň, zámočníci, spracovatelia kovov a priemysel – dierovky firmy FEIN sú perfektne dimenzované pre vysoké zaťaženia pri spracovaní ocele a ušľachtilej ocele: Ako skutoční špecialisti na kovy dierovky firmy FEIN udržujú otáčky a tým rýchlosť rezu aj pri extrémne vysokom zaťažení. Stabilné kovové teleso a nedosiahnuteľne zaťažiteľná prevodovka ich robia už desaťročia legendárnymi vytrvalcami.

Program firmy FEIN sa doplňuje nástrojmi pre hrubé obrábanie: Dierovky pre rúry do priemerov max. 440 mm hlavne pre investičnú výstavbu a komunálne napájacie prípojky. Pre výstavbu zariadení a potrubí vyrába firma FEIN aj špeciálne stroje na frézovanie rúr do priemeru cca 3000 mm.



Priamočiare píly **Strana 136**

Optimálna rýchlosť rezania
pri minimálnom opotrebení.

Priamočiara píla na rúry a potrubie **Strana 139**

Optimálna rýchlosť rezania
pri minimálnom opotrebení.

Montážna fréza **Strana 143**

Demontáž starých stien bez prachu
a poškodenia ostena.



	ASte 638	ASt 638	
	Kovová dierovka s plynulou reguláciou otáčok a podložnou doskou z ušľachtilej ocele pre neprekonanú presnosť, robustnosť a životnosť.	Prismočiara píla na kov s neprekonanou presnosťou, robustnosťou a životnosťou.	
Strana	137	137	
Technické údaje	Menovitý príkon	450 W	350 W
	Frekvencia zdvihov	1 050 - 2 600 1/min	3 350 1/min
	Dĺžka zdvihu	20 mm	20 mm
	Hmotnosť podľa EPTA	2,3 kg	2,2 kg
	Max. hrúbka materiálu:		
	Ušľachtilá oceľ (V2A)	6 mm	3 mm
	Oceľ (St 37)	10 mm	8 mm
	Mäkké drevo/tvrde drevo a lepenka	60 / 50 mm	50 / 40 mm
	Tvrda tkanina/materiály so skleným vláknom	30 / 30 mm	25 / 20 mm
	Najmenší polomer:		
Oceľ/drevo, umelá hmota	8 / 6 mm	8 / 6 mm	

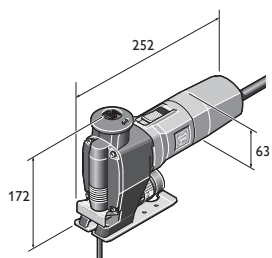

ASt 638
ASte 638

**ASt 638**

Kovová dierovka s plynulou reguláciou otáčok a podložnou doskou z ušľachtilej ocele pre neprekonanú presnosť, robustnosť a životnosť.



Príslušenstvo viď strana 138

Menovitý príkon	W	450
Menovitý výkon	W	245
Frekvencia zdvihov	1/min	1 050 - 2 600
Dĺžka zdvíhu	mm	20
Ušľachtilá oceľ (V2A)	mm	6
Oceľ (St 37)	mm	10
Hliník/meď, mosadz	mm	15 / 10
Mäkké drevo/tvrde drevo a lepenka	mm	60 / 50
Tvrdá tkanina/materiály so skleneným vláknom	mm	30 / 30
Oceľ/drevo, umelá hmota	mm	8 / 6
Prípojný kábel so zástrčkou	m	5
Hmotnosť podľa EPTA	kg	2,3
Objednávacie číslo		7 234 15 00 23 0
EAN		4014586839332
Cena EUR bez DPH [PK01]		485,00
Cena EUR s DPH [PK01]		582,00

Prednosti FEIN:

- ▶ Koncept stroja pre optimálne výsledky v kovoch, ušľachtilej oceli, izolačnom materiáli (sendvič) a tvrdom dreve. S extrémne robustnou podložnou doskou z ušľachtilej ocele s hrúbkou 4 mm.
- ▶ Plynulé, elektronické nastavenie otáčok pre optimálnu rýchlosť rezu a životnosť pílových listov
- ▶ Dokonale pohodlná manipulácia.
- ▶ Vynikajúci pokojný chod vďaka presnému vyváženiu hmotnosti.
- ▶ Prepínateľný odvod triesok vysávaním alebo fúkaním.

V cene:

2 balenia pílových listov, 1 kryt na ochranu pred vytrhávaním materiálu, 1 dodatočná ochrana proti trieskam

ASt 638

Priamočiara píla na kov s neprekonanou presnosťou, robustnosťou a životnosťou.



Príslušenstvo viď strana 138

Menovitý príkon	W	350
Menovitý výkon	W	200
Frekvencia zdvihov	1/min	3 350
Dĺžka zdvíhu	mm	20
Ušľachtilá oceľ (V2A)	mm	3
Oceľ (St 37)	mm	8
Hliník/meď, mosadz	mm	10 / 10
Mäkké drevo/tvrde drevo a lepenka	mm	50 / 40
Tvrdá tkanina/materiály so skleneným vláknom	mm	25 / 20
Oceľ/drevo, umelá hmota	mm	8 / 6
Prípojný kábel so zástrčkou	m	5
Hmotnosť podľa EPTA	kg	2,2
Objednávacie číslo		7 234 17 00 23 9
EAN		4014586841670
Cena EUR bez DPH [PK01]		438,00
Cena EUR s DPH [PK01]		525,60

Prednosti FEIN:

- ▶ Extrémne spoľahlivá, bez opotrebenia a údržby aj pri najtvrdšom nasadení v priemysle.
- ▶ Koncept stroja pre optimálne výsledky v kovoch, izolačných materiáloch (sendvič) a tvrdom dreve.
- ▶ Dokonale pohodlná manipulácia.
- ▶ Vynikajúci pokojný chod vďaka presnému vyváženiu hmotnosti.
- ▶ Prepínateľný odvod triesok vysávaním alebo fúkaním.

V cene:

2 balenia pílových listov, 1 kryt na ochranu pred vytrhávaním materiálu

Pilové listy kov a prekladané kovy

	METAL	ALU	Cu Ni Mn Zn	STAINLESS INOX NIROSTA	PVC	SANDWICH			Qualität/Quality	ks	Objednávacie číslo	Cena EUR bez DPH	Cena EUR s DPH
	< 1,2		< 1,2				77	0,7	HSS	5	6 35 03 060 01 0	11,64	13,97
	< 1,2						100	0,7	HSS	5	6 35 03 076 01 0	15,94	19,13
	< 2,0	< 2,0	< 2,0	< 2,0	< 4,0		88	1,2	HSS	5	6 35 03 035 01 1	10,46	12,55
	< 2,0	< 2,0	< 2,0		< 4,0	< 70,0	120	1,2	HSS	5	6 35 03 077 01 4	18,31	21,97
	< 10,0	< 8,0	< 10,0	< 6,0	< 8,0		88	2,0	HSS	5	6 35 03 036 01 4	10,46	12,55
	< 10,0	< 8,0	< 10,0		< 30,0	< 120	180	2	BIM	5	6 35 03 114 01 0	24,71	29,65
	< 2,0	< 2,0	< 2,0	< 2,0	< 4,0		88	1,2	BIM	5	6 35 03 112 01 0	13,70	16,44
	< 10,0	< 8,0	< 10,0	< 6,0	< 8,0		88	2,0	BIM	5	6 35 03 113 01 0	13,70	16,44
	< 6,0	< 15,0					100	3,0	BIM	5	6 35 03 088 01 1	12,89	15,47

Pilové listy drevo a iné

	FIBREGLASS		PVC						Qualität/Quality	ks	Objednávacie číslo	Cena EUR bez DPH	Cena EUR s DPH
			< 25,0	< 25,0	77	2			HCS	5	6 35 03 087 01 3	10,46	12,55
			< 40,0	< 15,0	< 25,0	88	3,0		HCS	5	6 35 03 037 01 8	10,46	12,55
			< 50,0	< 30,0	< 50,0	88	4,0		HCS	5	6 35 03 038 01 6	10,46	12,55
			< 60,0	< 30,0	< 60,0	100	4,0		HCS	5	6 35 03 082 01 0	11,66	13,99
						77			HM	5	6 35 03 089 01 5	30,18	36,22
	< 25,0		< 30,0			88	4,0		HSS	5	6 35 03 039 01 0	12,44	14,93
	< 10,0					77				1	6 35 03 061 01 9	41,66	49,99

Ďalšie príslušenstvo

Kufor na náradie
Plast, vnútorné rozmery: 470 x 275 x 116 mm



Objednávacie číslo	Cena EUR bez DPH	Cena EUR s DPH
3 39 01 118 01 0	37,26	44,71

Plastová krabička
Vložka do kufra s uzatvárateľným vekom na malé diely a príslušenstvo, ku kufrovi na náradie 3 39 01 118 01 0, max 5 ks/kufor.



Objednávacie číslo	Cena EUR bez DPH	Cena EUR s DPH
3 39 01 119 00 0	3,97	4,76

Pasta na rezanie
Mazivo na opracovanie plechu.



Objednávacie číslo	Cena EUR bez DPH	Cena EUR s DPH
3 21 32 020 12 9	14,11	16,93

Základová plechová doska

predĺžený, na pílenie profilov a profilovaného izolačného materiálu. Dĺžka cca 340 mm.

Objednávacie číslo	Cena EUR bez DPH	Cena EUR s DPH
3 27 14 084 00 8	90,91	109,09

Ochrana pred vytrhávaním materiálu

Balenie po 5



Objednávacie číslo	Cena EUR bez DPH	Cena EUR s DPH
3 14 28 102 01 6	9,16	10,99

Ochrana pred trieskami

pre ASt(e) 638



Objednávacie číslo	Cena EUR bez DPH	Cena EUR s DPH
3 27 14 088 00 7	4,54	5,45

Koncovka hadice

Pre pripojenie elektrického náradia FEIN s odsávaním prachu.



Ø mm	Objednávacie číslo	Cena EUR bez DPH	Cena EUR s DPH
32	3 05 17 028 00 7	2,49	2,99
27	3 05 17 029 00 1	3,02	3,62

Spojovací diel

Univerzálne použitie na spojenie elektrického náradia a príslušenstva s HSS pilovým kotúčom na drevo na vysávač. Flexibilné gumové puzdro, dĺžka 70 mm, vnútorný Ø 31,5 mm.



Objednávacie číslo	Cena EUR bez DPH	Cena EUR s DPH
3 13 22 771 00 9	4,91	5,89



	AStx 649-1	AStxe 649-1	STS 325 R	
	Vysoko - výkonná priamočiara píla na rúry a profily.	Vysoko - výkonná priamočiara píla na rúry a profily s plynulým nastavením frekvencie zdvihov.	Priamočiara píla na stlačený vzduch pre rezanie rúr a profilov.	
Strana	140	140	140	
Technické údaje	Menovitý príkon	750 W	750 W	
	Frekvencia zdvihov	350 1/min	100 - 350 1/min	330 1/min
	Dĺžka zdvihu	60 mm	60 mm	60 mm
	Tlak: dynamický tlak nastavený počas voľnobehu náradia			6 barov
	Spotreba vzduchu:			1,45 m ³ /min
	Hmotnosť podľa EPTA	6,1 kg	6,4 kg	7,2 kg
	Rúry do Ø	440 * mm	400 * mm	440 * mm
Profily do rozmerov (šírka x výška)	290 x 550 mm	290 x 550 mm	290 x 500 mm	

* S predĺženou reťazou.

Rezanie a
frézovanie

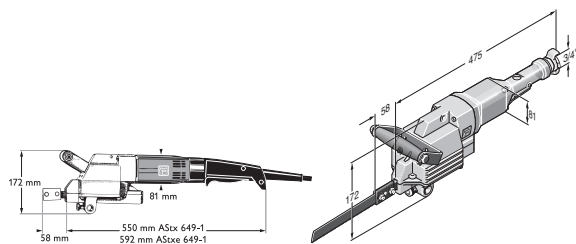

AStx 649-1
AStxe 649-1

STS 325 R

AStx 649-1

Vysoko - výkonná priamočiara píla na rúry a profily.



Príslušenstvo vid' strana 141

Menovitý príkon	W	750
Menovitý výkon	W	480
Frekvencia zdvihov	1/min	350
Dĺžka zdvíhu	mm	60
Rúry do Ø	mm	440 *
Profily do rozmerov (šírka x výška)	mm	290 x 550
Prípojný kábel so zástrčkou	m	2,5
Hmotnosť podľa EPTA	kg	6,1
Objednávacie číslo		7 234 22 00 23 0
EAN		4014586858470
Cena EUR bez DPH [PK01]		1.832,00
Cena EUR s DPH [PK01]		2.198,40

Prednosti FEIN:

- ▶ Optimálne použitie: rezanie rúr a profilov z ocele, liatiny, sklobetónu a umelých hmôt.
- ▶ Upínacie a posuvné zariadenie sa dodáva pre profily a rúry s priemerom 80 až 400 mm.
- ▶ Zvlášť vhodná na vrstvené a rozdielne vrstvy materiálu.
- ▶ Prestavitelné upínacie zariadenia umožňujú vykonávať úkosové rezy do 45°.
- ▶ * S predĺženou reťazou.

V cene:

2 pílové listy, 1 prídavná rukoväť, 1 sada kľúčov

AStxe 649-1

Vysoko - výkonná priamočiara píla na rúry a profily s plynulým nastavením frekvencie zdvihov.



Príslušenstvo vid' strana 141

Menovitý príkon	W	750
Menovitý výkon	W	480
Frekvencia zdvihov	1/min	100 - 350
Dĺžka zdvíhu	mm	60
Rúry do Ø	mm	400 *
Profily do rozmerov (šírka x výška)	mm	290 x 550
Prípojný kábel so zástrčkou	m	2,5
Hmotnosť podľa EPTA	kg	6,4
Objednávacie číslo		7 234 23 00 23 0
EAN		4014586858500
Cena EUR bez DPH [PK01]		1.915,00
Cena EUR s DPH [PK01]		2.298,00

Prednosti FEIN:

- ▶ Optimálne použitie: rezanie rúr a profilov z ocele, liatiny, sklobetónu a umelých hmôt.
- ▶ Upínacie a posuvné zariadenie sa dodáva pre profily a rúry s priemerom 80 až 400 mm.
- ▶ Zvlášť vhodná na vrstvené a rozdielne vrstvy materiálu.
- ▶ Plynulá elektronická regulácia frekvencie zdvihov umožňuje optimálnu reznú rýchlosť.
- ▶ Prestavitelné upínacie zariadenia umožňujú vykonávať úkosové rezy do 45°.
- ▶ * S predĺženou reťazou.

V cene:

2 pílové listy, 1 prídavná rukoväť, 1 sada kľúčov

STS 325 R

Priamočiara píla na stlačený vzduch pre rezanie rúr a profilov.



Príslušenstvo vid' strana 141

TLak: dynamický tlak nastavený počas voľnobehu náradia	barov	6
Spotreba vzduchu:	m ³ /min	1,45
Menovitý výkon	W	1 100
Frekvencia zdvihov	1/min	330
Dĺžka zdvíhu	mm	60
Rúry do Ø	mm	440 *
Profily do rozmerov (šírka x výška)	mm	290 x 500
Hmotnosť podľa EPTA	kg	7,2
Objednávacie číslo		7 534 08 00 00 0
EAN		4014586855639
Cena EUR bez DPH [PK01]		2.351,00
Cena EUR s DPH [PK01]		2.821,20











Prednosti FEIN:

- ▶ Optimálne použitie: rezanie rúr a profilov z ocele, liatiny, sklobetónu a umelých hmôt.
- ▶ Upínacie a posuvné zariadenie sa dodáva pre profily a rúry s priemerom 80 až 400 mm.
- ▶ Prestavitelné upínacie zariadenia umožňujú vykonávať úkosové rezy do 45°.
- ▶ Napínací a podávací mechanizmus.
- ▶ Nastavitelné upínacie zariadenie.
- ▶ * S predĺženou reťazou.

V cene:

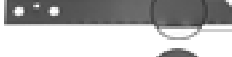





2 pílové listy, 1 sada kľúčov, 1 prídavná rukoväť, 1 hadicová spojka

Pílové kotúče

	Neželezné kovy a oceľ 400 N/mm ²	Oceľ nad 400 N/mm ² a liatina	Rôzne	Dĺžka	Vzdialenosť zubov	Hrúbka	Hmotnosť (čistá)	Materiál	Objednávacie číslo	Cena EUR bez DPH	Cena EUR s DPH
				mm	mm	mm	kg				
	x	x	≤ Ø 80	200	1,0	1,5	0,06	HSS	6 35 03 067 00 6	8,73	10,48
	x	x	≤ Ø 80	200	1,6	1,5	0,06	HSS	6 35 03 066 00 2	8,40	10,08
	x	x	≤ Ø 170 ¹	300	1,6	1,5	0,06	HSS	6 35 03 063 00 7	10,56	12,67
	x	x	≤ Ø 260 ¹	400	1,6	1,5	0,125	HSS	6 35 03 064 00 5	14,63	17,56
	x	x	≤ Ø 350 ²	500	1,8	2,0	0,18	HSS	6 35 03 072 00 2	29,84	35,81
	x	x	≤ Ø 440 ²	600	1,8	2,0	0,21	HSS	6 35 03 073 00 6	36,25	43,50
	x	x	*	300	2,1	1,5	0,08	HSS	6 35 03 070 00 0	10,47	12,56
	x		*	530	2,1	1,5	0,170	HSS	6 35 03 069 00 8	19,03	22,84
	x (AL)		Plast	200	3,2	1,5	0,06	HSS	6 35 03 065 00 9	6,87	8,24
	x (AL)		Plast	400	3,2	1,5	0,125	HSS	6 35 03 068 00 4	14,62	17,54
			PE rúry, plynobetón	300	6,3	1,5	0,08		6 35 03 071 00 9	7,35	8,82
			PE rúry, plynobetón *	530	6,3	1,5	0,170		6 35 03 040 00 3	13,21	15,85

Pílové listy HD



Špeciálne pílové listy na obrábanie ocele a ušľachtilej ocele. Pílové listy HD presvedčia vysokou trvanlivosťou a plynulým rezaním. Otestujte ich - investícia sa vám rýchlo vráti.

	Neželezné kovy a oceľ 400 N/mm ²	Oceľ nad 400 N/mm ² a liatina	Rôzne	Dĺžka	Vzdialenosť zubov	Hrúbka	Hmotnosť (čistá)	Materiál	Objednávacie číslo	Cena EUR bez DPH	Cena EUR s DPH
				mm	mm	mm	kg				
	x	x	≤ Ø 170 ¹	300	1,6	2,0	0,08	HSS	6 35 03 093 00 4	18,85	22,62
	x	x	≤ Ø 350 ²	500	1,8	2,0	0,18	HSS	6 35 03 099 00 5	34,76	41,71
	x	x	≤ Ø 325 *	530	2,1	1,6	0,17	HSS	6 35 03 100 00 6	27,13	32,56
	x	x	≤ Ø 260 ¹	400	2,1	2,0	0,175	HSS	6 35 03 094 00 2	25,18	30,22
	x	x	≤ Ø 260 ¹	400	3,2	2,0	0,175	HSS	6 35 03 095 00 6	25,18	30,22
	x	x	≤ Ø 440 ²	600	1,8	2,0	0,21	HSS	6 35 03 098 00 1	42,48	50,98

Pílové listy TD

Pílové listy TD sú vhodné na rezanie za mokra i za sucha. Presvedčte sa o nepatrnom čase rezania a čistých výsledkoch rezania.

Pre rúry z tvárnej liatiny, takisto s obloženie cementovou maltou a rúry zo šedej liatiny

	Rúry Ø (DN)	Dĺžka	Dĺžka povrchovej vrstvy	Hrúbka	Hmotnosť	Objednávacie číslo	Cena EUR bez DPH	Cena EUR s DPH
		mm	mm	mm	kg			
	80 - 150 ³	320	260	2,2	0,110	6 35 03 096 01 8	178,50	214,20
	80 - 300 ³	490	430	2,9	0,220	6 35 03 097 01 2	237,30	284,76

* iba s vedením pílového listu 9 06 06 002 00 9

¹ a upínacím alebo posúvacím zariadením FEIN 9 07 02 005 00 0 alebo upínacím zariadením 9 07 02 004 00 6

² iba s predĺžením reťaze do Ø 440 mm, k tomu je potrebná reťaz 3 02 31 003 00 3 a svorník 3 02 16 130 00 4

³ iba s FEIN upínacím alebo posúvacím zariadením 9 07 02 005 00 0

Ďalšie príslušenstvo



Kufor na náradie

Kov

Šírka mm	Dĺžka mm	Výška mm	Objednávacie číslo	Cena EUR bez DPH	Cena EUR s DPH
240	690	160	3 39 01 022 01 4	47,78	57,34



Pasta na rezanie

Mazivo na opracovanie plechu.

Objednávacie číslo	Cena EUR bez DPH	Cena EUR s DPH
3 21 32 020 12 9	14,11	16,93



Upínacie a posúvacie zariadenie

(Š x H x V) 280 x 285 x 395 mm, pre rúry a guľatinu s vonkajším Ø od 80 do 400 mm

Objednávacie číslo	Cena EUR bez DPH	Cena EUR s DPH
9 07 02 005 00 0	1.920,45	2.304,54

Ochranné ocelové čeluste

Na ochranu povrchu rúr pred poškodením. Potrebne sú 4 kusy.

Objednávacie číslo	Cena EUR bez DPH	Cena EUR s DPH
3 13 27 064 00 8	48,83	58,60



Čistiaci blok

kosoštvorcový na čistenie diamantových nástrojov a nástrojov zo spekaného karbidu.

Objednávacie číslo	Cena EUR bez DPH	Cena EUR s DPH
6 37 19 007 01 0	20,67	24,80



Upínacie zariadenie

pre rúry Ø 100-325 mm, potrebné iba s predĺžením retaze do Ø 440 mm, k tomu reťaz 3 02 31 003 00 3 a čap 3 02 16 130 00 4

Objednávacie číslo	Cena EUR bez DPH	Cena EUR s DPH
9 07 02 004 00 6	334,95	401,94



Upínacie zariadenie

pre profily do šírky 310 mm pri max. výške 550 mm

Objednávacie číslo	Cena EUR bez DPH	Cena EUR s DPH
9 07 02 003 00 8	269,85	323,82



Vedenie pílového listu

Pre rúry do priemeru 325 mm pri použití pílového listu s dĺžkou 530 mm - vedenie doprostred rezaného profilu.

Objednávacie číslo	Cena EUR bez DPH	Cena EUR s DPH
9 06 06 002 00 9	265,61	318,73



Podpera

pre práce bez pomoci rúk

Objednávacie číslo	Cena EUR bez DPH	Cena EUR s DPH
3 27 14 062 02 3	200,55	240,66

štiepací klin

Zabranuje vzpriecheniu a stlačeniu pílového listu.

Objednávacie číslo	Cena EUR bez DPH	Cena EUR s DPH
6 33 05 006 00 8	9,59	11,51

Príslušenstvo STS 325 R

Spojka hadice

Objednávacie číslo	Cena EUR bez DPH	Cena EUR s DPH
4 11 40 004 00 7	25,49	30,59



MF 14-180

Extrémne výkonná a robustná montážna fréza na demontáž starých okien.



Príslušenstvo viď strana 143

Menovitý príkon	W	1 200
Menovitý výkon	W	750
Počet otáčok volnobehu	1/min	7 000
Diamantový kotúč Ø	mm	180
Hĺbka rezu	mm	0 - 50
Prípojný kábel so zástrčkou	m	4
Hmotnosť podľa EPTA	kg	4,1
Objednávacie číslo		7 238 14 00 23 0
EAN		4014586865744
Cena EUR bez DPH [PK01]		1.056,00
Cena EUR s DPH [PK01]		1.267,20

Prednosti FEIN:

- ▶ Presné rezy bez poškodenia steny.
- ▶ Rez prebieha v minimálnej vzdialenosti od rámu starého okna.
- ▶ Bezprašná práca pomocou odsávania a uzavretému vodiacemu krytu.
- ▶ Vysoko výkonný motor FEIN.
- ▶ Kvalitný diamantový kotúč.
- ▶ Ideálny doplnok: FEIN SUPERCUT na oddeľovanie okenných rámov.
- ▶ Hĺbku rezu je možné presne nastaviť pomocou hĺbkovej zarážky.
- ▶ Bezpečné a pevné držanie pomocou rukovätí.

V cene:

1 FEIN montážna fréza MF 14-180, 1 diamantový kotúč Ø 180 mm, 1 plastový kufřík na náradie

Montážna fréza

Ďalšie príslušenstvo



Diamantový kotúč

Ø 180 mm, špeciálne uchytenie pre MF 14-180.

Objednávacie číslo	Cena EUR bez DPH	Cena EUR s DPH
6 35 02 146 01 1	104,34	125,21



Spojovací diel

Univerzálne použitie na spojenie elektrického náradia a príslušenstva s HSS pílovým kotúčom na drevo na vysávač. Flexibilné gumové puzdro, dĺžka 70 mm, vnútorný Ø 31,5 mm.

Objednávacie číslo	Cena EUR bez DPH	Cena EUR s DPH
3 13 22 771 00 9	4,91	5,89



Korunkové vrtanie do kovu – zažite ekonomický spôsob vrtania.

Korunkové vrtanie je mimoriadne úsporný proces: rýchlejšie, tichšie a precíznejšie ako špirálové vrtanie. A pretože odpadá aj predvrtanie a prestavovanie, môže sa dosiahnuť skrátenie pracovného času až o cca 40% – v prevádzke a na stavenisku. Kvalitné magnetické korunkové vrtáčky FEIN KBM sú vhodné pre použitie v korunkových vrtákoch z tvrdokovu a pokrývajú veľké množstvo aplikácií, ako napr. korunkové vrtanie, špirálové vrtanie, rezanie závitov, zahľbovanie a vystružovanie. Magnetické korunkové vrtáčky FEIN typového radu KBB sú dimenzované výlučne na použitie na korunkové vrtanie a umožňujú hospodárnu prácu. To isté platí pre korunkové vrtáčky FEIN: Vysoko kvalitné tvrdokovy a rýchlorezné ocele, ako aj premyslené geometrie rezania zaručujú

najlepšie rezné výkony a maximálnu životnosť. Prvý ručne vedený systém korunkového vrtania kovu na svete – FEIN KBH 25 – v jednom systéme spája výhody výkonnej ručnej vrtáčky a korunkových vrtákov z tvrdého kovu. Nová vrtacia technika a špeciálne vyvinuté korunkové vrtáky z tvrdokovu umožňujú flexibilnú, pohodlnú a rýchlu prácu. Je celkom jedno, či ide o korunkové vrtanie do ocele, ušľachtilej ocele alebo hliníka: S našim rozsiahlym sortimentom korunkových vrtákov. Korunkový vrtací systém FEIN urobí revolúciu vo vašej práci!



Mobile Strana 146

Flexibilný ručne vedený kovový systém na jadrové vrtanie so 6-násobne rýchlejším postupom práce v porovnaním s vrtaním skrutkovým vrtákom.

Economical Strana 151

Ekologická magnetická jadrová vrtáčka so základnými funkciami pre jadrové vrtanie, ktorá nerobí pri životnosti a výkone žiadne kompromisy.

Compact Strana 151

Kompaktné magnetické jadrové vrtáčky s minimálnymi rozmermi pre jadrové vrtanie na ťažko dostupných a zúžených miestach.

Universal Strana 158

Výkonné univerzálne magnetické jadrové vrtáčky s najvyššou požiadavkou na kvalitu pre univerzálne použitie v práci.

Automatic Strana 174

Výkonné, plne automatické magnetické jadrové vrtáčky pre najvyššiu efektivitu a najmenšie telesné zaťaženie.



	KBH 25 S	KBH 25-2 U	
	Ručne vedený 1stupňový systém jadrového vrtania do kovu na rýchle a flexibilné použitie jadrového vrtáku.	Ručne vedený 2stupňový systém jadrového vrtania do kovu na univerzálne jadrové a špirálové vrtanie.	
Strana	147	147	
Technické údaje	Ø vrtáka do ocele, jadrový vrták	25 mm	25 mm
	Ø vrtáka ušľachtilá oceľ, jadrový vrták	25 mm	25 mm
	Ø vrtáka do hliníka, jadrový vrták	30 mm	30 mm
	Ø vrtáka do ocele, dierovky	80 mm	80 mm
	Menovitý príkon	1 200 W	1 200 W
	Menovitý výkon	680 W	680 W
	Stredenie	0 - 1 600* 1/min	0 - 1 600 1/min
	1. Stupeň	0 - 520* 1/min	0 - 520 1/min
	2. Stupeň	- 1/min	0 - 1 600 1/min
Hmotnosť podľa EPTA	3,3 kg	3,4 kg	

* Bez nutnosti manuálneho prepínania to možné.

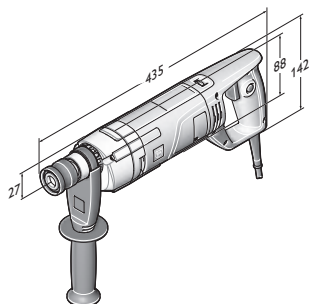

KBH 25 S
KBH 25-2 U



KBH 25 S

Ručne vedený 1stupňový systém jadrového vrtania do kovu na rýchle a flexibilné použitie jadrového vrtáku.



Príslušenstvo vid' strana 148

Menovitý príkon	W	1 200
Menovitý výkon	W	680
Stredenie	1/min	0 - 1 600*
1. Stupeň	1/min	0 - 520*
2. Stupeň	1/min	-
Krútiaci moment	Nm	50
Pokojoiný moment	Nm	50 **
Ø vrtáka do ocele, jadrový vrták	mm	25
Ø vrtáka ušľachtilá oceľ, jadrový vrták	mm	25
Ø vrtáka do hliníka, jadrový vrták	mm	30
Korunkový vrták hĺbka vrtania max.	mm	20
Ø vrtáka do ocele, dierovky	mm	80
Dierovka, hĺbka vrtania max.	mm	4
Upnutie korunkového vrtáka		QuickIN Plus
Rozmer cez hrany	mm	27
Prípojný kábel so zástrčkou	m	4
Hmotnosť podľa EPTA	kg	3,3
Objednávacie číslo		7 271 04 61 00 0
EAN		4014586876030
Cena EUR bez DPH [PK01]		629,00
Cena EUR s DPH [PK01]		754,80

Prednosti FEIN:

- ▶ Až 6násobne rýchlejšia práca vďaka inovatívnej vrtacej technike: 5 mm hlboké stredenie s 1 600 ot./min a následným odpojením centrovacieho vrtáku a automatickým prepnutím otáčok na 520 ot./min pre optimálnu reznú rýchlosť jadrových vrtákov z tvrdého kovu. Jadrový vrták z tvrdého kovu vrta s použitím malej sily a vďaka špeciálne vyvinutej reznej geometrie jadrového vrtáku vytvára požadovaný priemer vrtaného otvoru.
- ▶ Možné použitie na všetky bežné kovy a povrchy vďaka prispôsobeniu otáčok na danú pracovnú úlohu.
- ▶ Úžasne bezpečná práca vďaka klznej spojke krútiaceho momentu. Chráni používateľa pri preťažení vďaka oddeleniu poháňanej strany od strany pohonu.
- ▶ *Bez nutnosti manuálneho prepínania to možné.
- ▶ ** Klzná spojka krútiaceho momentu.
- ▶ Právý/ ľavý chod.
- ▶ Vysokovýkonný motor FEIN s veľkou stabilitou otáčok.
- ▶ Elektronická regulácia otáčok.
- ▶ Plynulé elektronické nastavenie otáčok.
- ▶ Tachoelektronika s regulovanými otáčkami.
- ▶ Teleso motora v hrncovej konštrukcii odolné voči skrúteniu.
- ▶ Korunkové vrtáky z tvrdokovu s optimalizovanou životnosťou.
- ▶ Spúšťačia ochrana.
- ▶ Rozsiahly program príslušenstva.

V cene:

1 rezací sprej, 1 korunková vrtáčka na kov KBH 25 S, 1 plastový kufrik na náradie, 1 prídavná rukoväť, 1 centrovací vrták

KBH 25-2 U

Ručne vedený 2stupňový systém jadrového vrtania do kovu na univerzálne jadrové a špirálové vrtanie.



Príslušenstvo vid' strana 148

Menovitý príkon	W	1 200
Menovitý výkon	W	680
Stredenie	1/min	0 - 1 600
1. Stupeň	1/min	0 - 520
2. Stupeň	1/min	0 - 1 600
Krútiaci moment	Nm	50
Pokojoiný moment	Nm	50 **
Ø vrtáka do ocele, jadrový vrták	mm	25
Ø vrtáka ušľachtilá oceľ, jadrový vrták	mm	25
Ø vrtáka do hliníka, jadrový vrták	mm	30
Korunkový vrták hĺbka vrtania max.	mm	20
Ø vrtáka do ocele, dierovky	mm	80
Dierovka, hĺbka vrtania max.	mm	4
Rezanie závitov		M 12
Upnutie korunkového vrtáka		QuickIN Plus
Rozmer cez hrany	mm	27
Prípojný kábel so zástrčkou	m	4
Hmotnosť podľa EPTA	kg	3,4
Objednávacie číslo		7 271 03 61 00 0
EAN		4014586876023
Cena EUR bez DPH [PK01]		702,00
Cena EUR s DPH [PK01]		842,40

Prednosti FEIN:

- ▶ Až 6násobne rýchlejšia práca vďaka inovatívnej vrtacej technike: 5 mm hlboké stredenie s 1 600 ot./min a následným odpojením centrovacieho vrtáku a automatickým prepnutím otáčok na 520 ot./min pre optimálnu reznú rýchlosť jadrových vrtákov z tvrdého kovu. Jadrový vrták z tvrdého kovu vrta s použitím malej sily a vďaka špeciálne vyvinutej reznej geometrie jadrového vrtáku vytvára požadovaný priemer vrtaného otvoru.
- ▶ Mechanická 2stupňová prevodovka s otáčkami 0 - 1 600 1/min na efektívne špirálové vrtanie a na pravotočivý/ľavotočivý chod na závitové vrtanie do M12.
- ▶ Úžasne bezpečná práca vďaka klznej spojke krútiaceho momentu. Chráni používateľa pri preťažení vďaka oddeleniu poháňanej strany od strany pohonu.
- ▶ ** Klzná spojka krútiaceho momentu.
- ▶ Právý/ ľavý chod.
- ▶ Vysokovýkonný motor FEIN s veľkou stabilitou otáčok.
- ▶ Elektronická regulácia otáčok.
- ▶ Plynulé elektronické nastavenie otáčok.
- ▶ Tachoelektronika s regulovanými otáčkami.
- ▶ Teleso motora v hrncovej konštrukcii odolné voči skrúteniu.
- ▶ Korunkové vrtáky z tvrdokovu s optimalizovanou životnosťou.
- ▶ Spúšťačia ochrana.
- ▶ Rozsiahly program príslušenstva.

V cene:

1 korunková vrtáčka na kov KBH 25-2 U, 1 centrovací vrták, 1 prídavná rukoväť, 1 rezací sprej, 1 rýchloupínacie skľučovadlo pre upnutie vrtákov o priemere 3-16 mm, 1 plastový kufrik na náradie

Korunkový vrták ztvrdého kovu



Korunkový vrták z tvrdého kovu s upnutím QuickIN PLUS
 Maximálna životnosť vďaka povrstveniu tvrdokovom. Vynikajúci rezný výkon vo všetkých bežných kovoch.
 Metrické rozmery, hĺbka rezu 20 mm, priemer vrtania ocele do 25 mm, priemer vrtania hliníka do 30 mm.

Vrták Ø mm	Objednávacie číslo	Cena EUR bez DPH	Cena EUR s DPH
14	6 31 30 014 01 0	42,36	50,83
15	6 31 30 015 01 0	42,36	50,83
16	6 31 30 016 01 0	42,36	50,83
17	6 31 30 017 01 0	42,36	50,83
18	6 31 30 018 01 0	42,36	50,83
19	6 31 30 019 01 0	42,36	50,83
20	6 31 30 020 01 0	42,36	50,83
21	6 31 30 021 01 0	42,36	50,83
22	6 31 30 022 01 0	42,36	50,83
23	6 31 30 023 01 0	42,36	50,83
24	6 31 30 024 01 0	44,11	52,93
25	6 31 30 025 01 0	44,11	52,93
26	6 31 30 026 01 0	44,11	52,93
27	6 31 30 027 01 0	44,11	52,93
28	6 31 30 028 01 0	44,11	52,93
29	6 31 30 029 01 0	47,05	56,46
30	6 31 30 030 01 0	47,05	56,46

Jadrový vrták z tvrdého kovu s povrchovou úpravou TiAIN



Korunkový vrták z tvrdého kovu s vrstvou TiAIN, s upnutím QuickIN PLUS
 Maximálna životnosť vďaka povrstveniu tvrdokovom. Vynikajúci rezný výkon vo všetkých bežných kovoch, o 20% vyššia rýchlosť napredovania v práci, znížené rezné a posuvné sily v dôsledku povrstvenia TiAIN.
 Metrické rozmery, hĺbka rezu 20 mm, priemer vrtania ocele do 25 mm, priemer vrtania hliníka do 30 mm.

Vrták Ø mm	Objednávacie číslo	Cena EUR bez DPH	Cena EUR s DPH
14	6 31 30 114 01 0	54,00	64,80
15	6 31 30 115 01 0	54,00	64,80
16	6 31 30 116 01 0	54,00	64,80
17	6 31 30 117 01 0	54,00	64,80
18	6 31 30 118 01 0	56,93	68,32
19	6 31 30 119 01 0	56,93	68,32
20	6 31 30 120 01 0	56,93	68,32
21	6 31 30 121 01 0	56,93	68,32
22	6 31 30 122 01 0	56,93	68,32
23	6 31 30 123 01 0	56,93	68,32
24	6 31 30 124 01 0	60,48	72,58
25	6 31 30 125 01 0	60,48	72,58
26	6 31 30 126 01 0	60,48	72,58
27	6 31 30 127 01 0	60,48	72,58
28	6 31 30 128 01 0	60,48	72,58
29	6 31 30 129 01 0	60,48	72,58
30	6 31 30 130 01 0	60,48	72,58

Dierovky z tvrdého kovu



Dierovka z tvrdého kovu s upnutím QuickIN PLUS
 Osadená segmentami z tvrdokovu s optimálnou životnosťou pre efektívne vrtacie práce v kovovom plechu do hrúbky 4,0 mm.
 Metrické rozmery, hĺbka rezu 4 mm.

Vrták Ø mm	Objednávacie číslo	Cena EUR bez DPH	Cena EUR s DPH
14	6 31 31 014 01 0	32,94	39,53
15	6 31 31 015 01 0	32,94	39,53
16	6 31 31 016 01 0	32,94	39,53
17	6 31 31 017 01 0	32,94	39,53
18	6 31 31 018 01 0	32,94	39,53
19	6 31 31 019 01 0	32,94	39,53
20	6 31 31 020 01 0	37,07	44,48
21	6 31 31 021 01 0	37,07	44,48
22	6 31 31 022 01 0	37,07	44,48
23	6 31 31 023 01 0	37,07	44,48
24	6 31 31 024 01 0	37,07	44,48
25	6 31 31 025 01 0	37,07	44,48
26	6 31 31 026 01 0	37,07	44,48
27	6 31 31 027 01 0	37,07	44,48
28	6 31 31 028 01 0	37,07	44,48
29	6 31 31 029 01 0	39,88	47,86
30	6 31 31 030 01 0	39,88	47,86
31	6 31 31 031 01 0	42,93	51,52
32	6 31 31 032 01 0	42,93	51,52
33	6 31 31 033 01 0	42,93	51,52
34	6 31 31 034 01 0	46,23	55,48
35	6 31 31 035 01 0	46,23	55,48
36	6 31 31 036 01 0	50,72	60,86
37	6 31 31 037 01 0	50,72	60,86
38	6 31 31 038 01 0	50,72	60,86
39	6 31 31 039 01 0	50,72	60,86
40	6 31 31 040 01 0	50,72	60,86
41	6 31 31 041 01 0	50,72	60,86
42	6 31 31 042 01 0	50,72	60,86
43	6 31 31 043 01 0	55,64	66,77
44	6 31 31 044 01 0	55,64	66,77
45	6 31 31 045 01 0	55,64	66,77
46	6 31 31 046 01 0	55,64	66,77
47	6 31 31 047 01 0	55,64	66,77
48	6 31 31 048 01 0	59,41	71,29
49	6 31 31 049 01 0	59,41	71,29
50	6 31 31 050 01 0	59,41	71,29
51	6 31 31 051 01 0	59,41	71,29
52	6 31 31 052 01 0	59,41	71,29
53	6 31 31 053 01 0	61,17	73,40
54	6 31 31 054 01 0	61,17	73,40
55	6 31 31 055 01 0	63,51	76,21
56	6 31 31 056 01 0	69,08	82,90
57	6 31 31 057 01 0	74,66	89,59
58	6 31 31 058 01 0	80,23	96,28
59	6 31 31 059 01 0	86,91	104,29
60	6 31 31 060 01 0	93,60	112,32
65	6 31 31 065 01 0	95,82	114,98
68	6 31 31 068 01 0	99,17	119,00
70	6 31 31 070 01 0	103,64	124,37
75	6 31 31 075 01 0	105,86	127,03
80	6 31 31 080 01 0	110,31	132,37



Dierovky z tvrdého kovu pre rúry



Dierovka z tvrdého kovu pre rúry s upnutím QuickIN PLUS
Osadená segmentmi z tvrdokovu s optimálnou životnosťou pre použitie v rúrových materiáloch a vlnitých materiáloch s max. hrúbkou steny 4 mm.
Metrické rozmery, hĺbka rezu 4 mm.

Vrták Ø mm	Objednávacie číslo	Cena EUR bez DPH	Cena EUR s DPH
21	6 31 31 421 01 0	41,76	50,11
22	6 31 31 422 01 0	41,76	50,11
23	6 31 31 423 01 0	41,76	50,11
24	6 31 31 424 01 0	41,76	50,11
25	6 31 31 425 01 0	41,76	50,11
26	6 31 31 426 01 0	41,76	50,11
27	6 31 31 427 01 0	41,76	50,11
28	6 31 31 428 01 0	41,76	50,11
29	6 31 31 429 01 0	44,70	53,64
30	6 31 31 430 01 0	44,70	53,64
31	6 31 31 431 01 0	50,46	60,55
32	6 31 31 432 01 0	50,46	60,55
33	6 31 31 433 01 0	50,46	60,55
34	6 31 31 434 01 0	53,42	64,10
35	6 31 31 435 01 0	53,42	64,10
36	6 31 31 436 01 0	59,88	71,86
37	6 31 31 437 01 0	59,88	71,86
38	6 31 31 438 01 0	59,88	71,86
39	6 31 31 439 01 0	59,88	71,86
40	6 31 31 440 01 0	59,88	71,86
41	6 31 31 441 01 0	68,11	81,73
42	6 31 31 442 01 0	68,11	81,73
43	6 31 31 443 01 0	68,11	81,73
44	6 31 31 444 01 0	68,11	81,73
45	6 31 31 445 01 0	68,11	81,73
46	6 31 31 446 01 0	73,98	88,78
47	6 31 31 447 01 0	73,98	88,78
48	6 31 31 448 01 0	73,98	88,78
49	6 31 31 449 01 0	73,98	88,78
50	6 31 31 450 01 0	73,98	88,78
51	6 31 31 451 01 0	76,36	91,63
52	6 31 31 452 01 0	76,36	91,63
53	6 31 31 453 01 0	76,36	91,63
54	6 31 31 454 01 0	76,36	91,63
55	6 31 31 455 01 0	78,00	93,60
56	6 31 31 456 01 0	80,23	96,28
57	6 31 31 457 01 0	83,57	100,28
58	6 31 31 458 01 0	91,37	109,64
59	6 31 31 459 01 0	95,82	114,98
60	6 31 31 460 01 0	100,29	120,35
65	6 31 31 465 01 0	109,20	131,04
68	6 31 31 468 01 0	115,88	139,06

Centrovací vrták



Centrovací vrták

ks	Objednávacie číslo	Cena EUR bez DPH	Cena EUR s DPH
1	6 31 14 038 01 0	14,54	17,45
5	6 31 14 038 02 0	65,43	78,52

Rezanie závitov



Klieštinové skľučovadlo
s upínacími klieštinami 6/7/9 mm

Objednávacie číslo	Cena EUR bez DPH	Cena EUR s DPH
6 32 06 067 02 0	98,82	118,58



Upínacie klieštiny
pre klieštinové skľučovadlá
M2 (DIN 352, DIN 371), M4 (DIN 357, DIN 376)

Ø mm	Štvorhran mm	Objednávacie číslo	Cena EUR bez DPH	Cena EUR s DPH
2,8	2,1	6 32 06 077 00 1	22,74	27,29



Upínacie klieštiny
pre klieštinové skľučovadlá
M3 (DIN 352, DIN 371), M5 (DIN 357, DIN 376)

Ø mm	Štvorhran mm	Objednávacie číslo	Cena EUR bez DPH	Cena EUR s DPH
3,5	2,7	6 32 06 064 00 1	22,74	27,29



Upínacie klieštiny
pre klieštinové skľučovadlá
M4 (DIN 352, DIN 371), M6 (DIN 357, DIN 376)

Ø mm	Štvorhran mm	Objednávacie číslo	Cena EUR bez DPH	Cena EUR s DPH
4,5	3,4	6 32 06 065 00 5	22,74	27,29



Upínacie klieštiny
pre klieštinové skľučovadlá
M5 (DIN 352, DIN 371), M6 (DIN 352), M7 (DIN 352), M8 (DIN 352, DIN 357, DIN 376)

Ø mm	Štvorhran mm	Objednávacie číslo	Cena EUR bez DPH	Cena EUR s DPH
6	4,9	6 32 06 066 00 8	22,74	27,29



Upínacie klieštiny
pre klieštinové skľučovadlá
M7 (DIN 371), M9 (DIN 352) M 10 (DIN 352, DIN 357, DIN 376)

Ø mm	Štvorhran mm	Objednávacie číslo	Cena EUR bez DPH	Cena EUR s DPH
7	5,5	6 32 06 070 00 6	22,74	27,29



Upínacie klieštiny
pre klieštinové skľučovadlá
M12 (DIN 357, DIN 371, DIN 376)

Ø mm	Štvorhran mm	Objednávacie číslo	Cena EUR bez DPH	Cena EUR s DPH
9	7	6 32 06 075 00 4	22,74	27,29



Upínacie klieštiny
pre klieštinové skľučovadlá
M8 (DIN 371), M11 (DIN 352)

Ø mm	Štvorhran mm	Objednávacie číslo	Cena EUR bez DPH	Cena EUR s DPH
8	6,2	6 32 06 078 00 9	22,74	27,29



Upínacie klieštiny
pre klieštinové skľučovadlá
M10 (DIN 371)

Ø mm	Štvorhran mm	Objednávacie číslo	Cena EUR bez DPH	Cena EUR s DPH
10	8	6 32 06 079 00 3	22,09	26,51



Čeľustové skľučovadlo (BF)
na priame upnutie stopky závitníka 2,8 - 9,0 mm pomocou kľúča

Objednávacie číslo	Cena EUR bez DPH	Cena EUR s DPH
6 32 06 018 01 0	102,35	122,82

Korunkové vrtanie do kovu

Ostatné príslušenstvo



Pohár na triesky

Zabraňuje kontaktu s horúcimi trieskami a ostrými hranami.

Objednávacie číslo	Cena EUR bez DPH	Cena EUR s DPH
3 21 74 013 01 0	17,52	21,02



Rezací sprej

300 ml sprej, pre vysokú životnosť nástrojov, optimálny rezací a vrtací výkon a zlepšené oddeľovanie triesok.

Objednávacie číslo	Cena EUR bez DPH	Cena EUR s DPH
3 21 32 031 00 0	15,20	18,24



Pasta na rezanie

Mazivo na opracovanie plechu.

Objednávacie číslo	Cena EUR bez DPH	Cena EUR s DPH
3 21 32 020 12 9	14,11	16,93



Predĺženie

vhodné pre použitie na zúžených, hlbokých alebo stupňovitých povrchoch. Upnutie QuickIN-PLUS, dĺžka 100 mm vrátane adaptéra pre centrovací kolík.

Objednávacie číslo	Cena EUR bez DPH	Cena EUR s DPH
6 31 06 017 01 0	70,94	85,13



Adaptér QuickIN PLUS na B16

Objednávacie číslo	Cena EUR bez DPH	Cena EUR s DPH
6 39 01 047 00 0	19,61	23,53



Adaptér QuickIN Plus na 1/2" - 20 UNF

Objednávacie číslo	Cena EUR bez DPH	Cena EUR s DPH
6 39 01 054 00 0	19,61	23,53



Skľučovadlo s ozubeným vencom

Upínanie skľučovadla B 16

Rozsah upínania skľučovadla mm	Hmotnosť kg	Objednávacie číslo	Cena EUR bez DPH	Cena EUR s DPH
1.5-13	0,41	6 32 02 030 01 5	42,28	50,74



Rýchlopínacie skľučovadlo

Upínanie skľučovadla B 16 tvar so špičkou R, so poistkou upínacej sily

Rozsah upínania skľučovadla mm	Hmotnosť kg	Objednávacie číslo	Cena EUR bez DPH	Cena EUR s DPH
1-13	0,56	6 32 04 032 00 6	80,06	96,07



Rýchlopínacie skľučovadlo

Jednopoluzdrové kovové rýchlopínacie skľučovadlo SUPRA SKE so zaistením upínacej sily, upnutím skľučovadla 1/2" - 20 UNF

Rozsah upínania skľučovadla mm	Hmotnosť kg	Objednávacie číslo	Cena EUR bez DPH	Cena EUR s DPH
3-16	0,56	6 32 05 038 01 0	101,52	121,82



Rýchlopínacie skľučovadlo

Jednopoluzdrové kovové rýchlopínacie skľučovadlo SUPRA SKE s upínacou poistkou a upnutím QuickIN Plus

Objednávacie číslo	Cena EUR bez DPH	Cena EUR s DPH
6 39 01 054 01 0	104,35	125,22



	KBB 30	KBB 38	KBB 60	KBB 40	
	Kompaktná a extrémne ľahká 1-stupňová ekologická magnetická jadrová vŕtačka so základnými funkciami pre jadrové vŕtanie na stavbe.	Kompaktná a presná 1-stupňová ekologická magnetická jadrová vŕtačka so základnými funkciami pre jadrové vŕtanie v dielni a na stavbe.	Výkonná 2-stupňová ekologická magnetická jadrová vŕtačka so základnými funkciami pre jadrové vŕtanie v dielni až do hĺbky zárezu 75 mm.	Extrémne malá 1-stupňová kompaktná magnetická jadrová vŕtačka s pevným vŕtácim motorom pre jadrové vŕtanie pri práci v zúžených priestoroch v dielni a na stavbe.	
Strana	152	152	152	153	
Použitie	Korunkové vŕtanie kovu do Ø 30 mm	▲▲	▲▲	▲▲	▲▲
	Korunkové vŕtanie kovu do Ø 40 mm			▲▲	▲▲
	Korunkové vŕtanie kovu do Ø 60 mm			▲▲	
	Ovládanie jednou rukou	▲▲	▲▲	▲▲	▲▲
	Práce nad hlavou	▲▲	▲▲	▲	▲▲
	Montážne použitie	▲▲	▲▲	▲▲	▲▲
Technické údaje	Dielenské použitie	▲▲	▲▲	▲▲	▲▲
	Korunkový vrták max. Ø	30 mm	38 mm	60 mm	40 mm
	HSS korunkový vrták max. Ø	30 mm	38 mm	60 mm	40 mm
	Korunkový vrták hĺbka vŕtania max.	50 mm	50 mm	75 mm	50 mm
	Menovitý príkon	750 W	1 050 W	1 400 W	1 100 W
	Menovitý výkon	430 W	530 W	770 W	610 W
	Počet otáčok voľnobehu	740 1/min	480 1/min		450 1/min
	1. Stupeň			330 1/min	
	2. Stupeň			660 1/min	
	Otáčky pri zaťažení	430 1/min	330 1/min		280 1/min
	1. Stupeň			180 1/min	
	2. Stupeň			340 1/min	
	Upnutie korunkového vŕtáka	3/4" Weldon	3/4" Weldon	3/4" Weldon	3/4" Weldon
	Zdvih	65 mm	65 mm	92 mm	65 mm
Magnetická pridržiavacia sila	9 000 N	9 000 N	11 000 N	9 000 N	
Rozmery magnetického podstavca:	178 x 95 mm	178 x 95 mm	191 x 102 mm	165 x 102 mm	
Prípojný kábel so zástrčkou	3,8 m	3,8 m	3,8 m	3,8 m	
Hmotnosť podľa EPTA	10,5 kg	12,9 kg	23,9 kg	12,8 kg	

▲ vhodné ▲▲ veľmi dobré

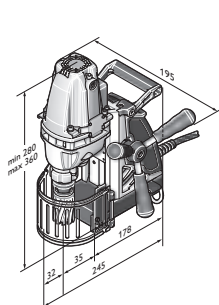

KBB 30

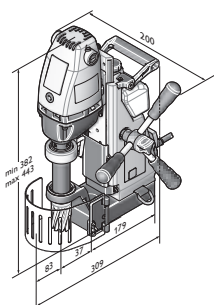

KBB 38

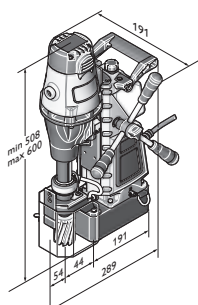

KBB 60

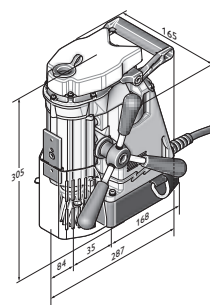

KBB 40

Korunkové vŕtanie do kovu

KBB 30

Kompaktná a extrémne ľahká 1-stupňová ekologická magnetická jadrová vŕtačka so základnými funkciami pre jadrové vŕtanie na stavbe.



Príslušenstvo viď strana 154

Menovitý príkon	W	750
Menovitý výkon	W	430
Otáčky pri zaťažení	1/min	430
Počet otáčok voľnobehu	1/min	740
Korunkový vrták hĺbka vŕtania max.	mm	50
Korunkový vrták max. Ø	mm	30
HSS korunkový vrták max. Ø	mm	30
Upnutie korunkového vrtáka		3/4" Weldon
Zdvih	mm	65
Magnetická pridržiavacia sila	N	9 000
Rozmery magnetického podstavca:	mm	178 x 95
Prípojný kábel so zástrčkou	m	3,8
Hmotnosť podľa EPTA	kg	10,5
Objednávacie číslo		7 272 01 61 00 0
EAN		4014586700212
Cena EUR bez DPH [PK01]		734,00
Cena EUR s DPH [PK01]		880,80

Prednosti FEIN:

- ▶ Extrémne kompaktná s perfektným hmotnostným výkonom na práce vo výškach a v stiesnených podmienkach.
- ▶ Posuvné ručné koleso s možnosťou zmeny strán pre použitie pri špeciálnych pracovných situáciách.
- ▶ Vnútorne vedenie motorového kábla zabraňuje neúmyselnému vtiahnutiu alebo uviaznutiu na obrobkú.
- ▶ Vnútorne chladenie.
- ▶ Jednoduché dodatočné nastavenie vedenia.

V cene:

1 kufor, 1 gravitačné zariadenie pre mazáciu a chladiacu kvapalinu, 1 upínací bezpečnostný pás, 1 hák na špony, 2 centrovacie kolíky, 1 inbusový kľúč 5 mm, 1 protidotyková ochrana

KBB 38

Kompaktná a presná 1-stupňová ekologická magnetická jadrová vŕtačka so základnými funkciami pre jadrové vŕtanie v dielni a na stavbe.



Príslušenstvo viď strana 154

Menovitý príkon	W	1 050
Menovitý výkon	W	530
Otáčky pri zaťažení	1/min	330
Počet otáčok voľnobehu	1/min	480
Korunkový vrták hĺbka vŕtania max.	mm	50
Korunkový vrták max. Ø	mm	38
HSS korunkový vrták max. Ø	mm	38
Upnutie korunkového vrtáka		3/4" Weldon
Zdvih	mm	65
Magnetická pridržiavacia sila	N	9 000
Rozmery magnetického podstavca:	mm	178 x 95
Prípojný kábel so zástrčkou	m	3,8
Hmotnosť podľa EPTA	kg	12,9
Objednávacie číslo		7 272 02 61 00 0
EAN		4014586700328
Cena EUR bez DPH [PK01]		890,00
Cena EUR s DPH [PK01]		1.068,00

Prednosti FEIN:

- ▶ Vŕtací motor so stabilným krútiacim momentom na náročné jadrové vŕtanie.
- ▶ Vysoký obeh a spoľahlivé vyhadzovanie vŕtaného jadra vďaka špeciálnemu vedeniu vŕtacieho vretena.
- ▶ Solídna masívna konštrukcia z hliníkovej liatiny pre práce pri nepriaznivých podmienkach.
- ▶ Integrovaná nádrž na chladiaci prostriedok.
- ▶ Vnútorne vedenie motorového kábla.
- ▶ Dodatočná rukoväť pre jednoduchú prepravu stroja.
- ▶ Posuvné ručné koleso s možnosťou zmeny strán.

V cene:

1 kufor, 1 gravitačné zariadenie pre mazáciu a chladiacu kvapalinu, 1 upínací bezpečnostný pás, 1 hák na špony, 2 centrovacie kolíky, 1 protidotyková ochrana, 1 inbusový kľúč 5 mm, 1 prepravná rukoväť

KBB 60

Výkonná 2-stupňová ekologická magnetická jadrová vŕtačka so základnými funkciami pre jadrové vŕtanie v dielni až do hĺbky zárezu 75 mm.



Príslušenstvo viď strana 154

Menovitý príkon	W	1 400
Menovitý výkon	W	770
1. Stupeň	1/min	180
2. Stupeň	1/min	340
1. Stupeň	1/min	330
2. Stupeň	1/min	660
Korunkový vrták hĺbka vŕtania max.	mm	75
Korunkový vrták max. Ø	mm	60
HSS korunkový vrták max. Ø	mm	60
Upnutie korunkového vrtáka		3/4" Weldon
Zdvih	mm	92
Magnetická pridržiavacia sila	N	11 000
Rozmery magnetického podstavca:	mm	191 x 102
Prípojný kábel so zástrčkou	m	3,8
Hmotnosť podľa EPTA	kg	23,9
Objednávacie číslo		7 272 04 61 00 0
EAN		4014586700410
Cena EUR bez DPH [PK01]		1.721,00
Cena EUR s DPH [PK01]		2.065,20

Prednosti FEIN:

- ▶ Vŕtací motor so stabilným krútiacim momentom na náročné jadrové vŕtanie.
- ▶ Vysoký obeh a spoľahlivé vyhadzovanie vŕtaného jadra vďaka špeciálnemu vedeniu vŕtacieho vretena.
- ▶ Solídna masívna konštrukcia z hliníkovej liatiny pre práce pri nepriaznivých podmienkach.
- ▶ Integrovaná nádrž na chladiaci prostriedok.
- ▶ Vnútorne vedenie motorového kábla.
- ▶ Dodatočná rukoväť pre jednoduchú prepravu stroja.
- ▶ Posuvné ručné koleso s možnosťou zmeny strán.
- ▶ Mechanická 2-stupňová prevodovka.
- ▶ Mimoriadne dlhý vŕtací hriadeľ pre hĺbku rezu až 75 mm.

V cene:

1 kufor, 1 gravitačné zariadenie pre mazáciu a chladiacu kvapalinu, 1 upínací bezpečnostný pás, 1 hák na špony, 2 centrovacie kolíky, 1 protidotyková ochrana, 1 inbusový kľúč 5 mm, 1 prepravná rukoväť

**KBB 40**

Extrémne malá 1-stupňová kompaktná magnetická jadrová vrtačka s pevným vrtacím motorom pre jadrové vrtanie pri práci v zúžených priestoroch v dielni a na stavbe.



Príslušenstvo viď strana 154

Menovitý príkon	W	1 100
Menovitý výkon	W	610
Otáčky pri zaťažení	1/min	280
Počet otáčok voľnobehu	1/min	450
Korunkový vrták hĺbka vrtania max.	mm	50
Korunkový vrták max. Ø	mm	40
HSS korunkový vrták max. Ø	mm	40
Upnutie korunkového vrtáka		3/4" Weldon
Zdvih	mm	65
Magnetická pridržiavacia sila	N	9 000
Rozmery magnetického podstavca:	mm	165 x 102
Prípojný kábel so zástrčkou	m	3,8
Hmotnosť podľa EPTA	kg	12,8
Objednávacie číslo		7 272 03 61 00 0
EAN		4014586700502
Cena EUR bez DPH [PK01]		1.203,00
Cena EUR s DPH [PK01]		1.443,60

Prednosti FEIN:

- ▶ Extrémne kompaktná s perfektným hmotnostným výkonom na práce vo výškach a v stiesnených podmienkach.
- ▶ Posuvné ručné koleso s možnosťou zmeny strán pre použitie pri špeciálnych pracovných situáciách.
- ▶ Vnútorne vedenie motorového kábla zabraňuje neúmyselnému vtiahnutiu alebo uviaznutiu na obrobkou.
- ▶ Jednoduché dodatočné nastavenie vedenia.
- ▶ Pevný vrtací motor.
- ▶ Vnútorne chladenie.
- ▶ Masívna konštrukcia z hliníkovej liatiny.

V cene:

1 kufor, 1 gravitačné zariadenie pre mazáciu a chladiacu kvapalinu, 1 upínací bezpečnostný pás, 1 hák na špony, 2 centrovacie kolíky, 1 protidotyková ochrana, 1 inbusový kľúč 5 mm

Súprava príslušenstva To najlepšie z korunkových vrtákov HSS



Súprava príslušenstva To najlepšie z korunkových vrtákov 3/4" Weldon

Priemyselné metrické rozmery, Rezná hĺbka 25 mm. Súprava pre realizáciu, pozostávajúca zo 4 korunkových vrtákov Ø 2x 14 mm, 2x 18 mm (hĺbka rezu 25 mm), ako aj 1 centrovačieho kolíka (80 mm) v plastovom kufri.

Objednávacie číslo	Cena EUR bez DPH	Cena EUR s DPH
6 31 34 999 06 2	83,57	100,28



Súprava príslušenstva To najlepšie z korunkových vrtákov 3/4" Weldon

Dlhá životnosť. Metrické rozmery, hĺbka rezu 50 mm. Súprava pre realizáciu, pozostávajúca zo 4 korunkových vrtákov Ø 2x 14 mm, 2x 18 mm (hĺbka rezu 50 mm), ako aj 1 centrovačieho kolíka (105 mm) v plastovom kufri.

Objednávacie číslo	Cena EUR bez DPH	Cena EUR s DPH
6 31 34 999 06 4	110,31	132,37



Súprava príslušenstva To najlepšie z korunkových vrtákov 3/4" Weldon

Priemyselné metrické rozmery, Rezná hĺbka 25 mm. Súprava pre realizáciu, pozostávajúca zo 6 korunkových vrtákov Ø 12,14,16,18,20 a 22 mm (hĺbka rezu 25 mm), ako aj 2 centrovačích kolíkov (80 mm) v plastovom kufri.

Objednávacie číslo	Cena EUR bez DPH	Cena EUR s DPH
6 31 34 999 06 1	132,60	159,12



Súprava príslušenstva To najlepšie z korunkových vrtákov 3/4" Weldon

Dlhá životnosť. Metrické rozmery, hĺbka rezu 50 mm. Súprava pre realizáciu, pozostávajúca zo 6 korunkových vrtákov Ø 12, 14, 16, 18, 20 a 22 mm (hĺbka rezu 50 mm), ako aj 2 centrovačích kolíkov (105 mm) v plastovom kufri.

Objednávacie číslo	Cena EUR bez DPH	Cena EUR s DPH
6 31 34 999 06 3	166,03	199,24

Súprava príslušenstva To najlepšie z korunkových vrtákov z tvrdokovu



Súprava príslušenstva To najlepšie z korunkových vrtákov 3/4" Weldon

Najvyššia životnosť a vynikajúci rezný výkon. Metrické rozmery, hĺbka rezu 35 mm. Súprava pre realizáciu, pozostávajúca zo 6 korunkových vrtákov Ø 12, 14, 16, 18, 20 a 22 mm (hĺbka rezu 35 mm), ako aj 2 centrovačích kolíkov (105 mm) v plastovom kufri.

Objednávacie číslo	Cena EUR bez DPH	Cena EUR s DPH
6 31 27 714 02 0	221,74	266,09

Korunkový vrták HSS



HSS Nova 25 korunkový vrták s 3/4" Weldon

Priemyselné metrické rozmery, Rezná hĺbka 25 mm.

Vrták Ø mm	Objednávacie číslo	Cena EUR bez DPH	Cena EUR s DPH
12	6 31 34 120 05 1	18,26	21,91
13	6 31 34 130 05 1	18,26	21,91
14	6 31 34 140 05 1	18,26	21,91
15	6 31 34 150 05 1	18,26	21,91
16	6 31 34 160 05 1	18,26	21,91
17	6 31 34 170 05 1	19,92	23,90
18	6 31 34 180 05 1	19,92	23,90
19	6 31 34 190 05 1	19,92	23,90
20	6 31 34 200 05 1	23,25	27,90
21	6 31 34 210 05 1	23,25	27,90
22	6 31 34 220 05 1	23,25	27,90
23	6 31 34 230 05 1	26,58	31,90
24	6 31 34 240 05 1	26,58	31,90

25	6 31 34 250 05 1	26,58	31,90
26	6 31 34 260 05 1	31,00	37,20
27	6 31 34 270 05 1	31,00	37,20
28	6 31 34 280 05 1	33,21	39,85
29	6 31 34 290 05 1	33,21	39,85
30	6 31 34 300 05 1	35,43	42,52
31	6 31 34 310 05 1	35,43	42,52
32	6 31 34 320 05 1	40,95	49,14
33	6 31 34 330 05 1	40,95	49,14
34	6 31 34 340 05 1	46,47	55,76
35	6 31 34 350 05 1	46,47	55,76
36	6 31 34 360 05 1	46,47	55,76
37	6 31 34 370 05 1	54,22	65,06
38	6 31 34 380 05 1	54,22	65,06
39	6 31 34 390 05 1	54,22	65,06
40	6 31 34 400 05 1	60,87	73,04
41	6 31 34 410 05 1	60,87	73,04
42	6 31 34 420 05 1	66,40	79,68
43	6 31 34 430 05 1	66,40	79,68
44	6 31 34 440 05 1	69,73	83,68
45	6 31 34 450 05 1	69,73	83,68
46	6 31 34 460 05 1	79,70	95,64
47	6 31 34 470 05 1	79,70	95,64
48	6 31 34 480 05 1	83,00	99,60
49	6 31 34 490 05 1	83,00	99,60
50	6 31 34 500 05 1	83,00	99,60
51	6 31 34 510 05 1	88,54	106,25
52	6 31 34 520 05 1	88,54	106,25
53	6 31 34 530 05 1	94,08	112,90
54	6 31 34 540 05 1	94,08	112,90
55	6 31 34 550 05 1	102,92	123,50
56	6 31 34 560 05 1	117,32	140,78
57	6 31 34 570 05 1	117,32	140,78
58	6 31 34 580 05 1	126,17	151,40
59	6 31 34 590 05 1	126,17	151,40
60	6 31 34 600 05 1	126,17	151,40



HSS Nova 50 korunkový vrták s 3/4" Weldon

Dlhá životnosť. Metrické rozmery, hĺbka rezu 50 mm.

Vrták Ø mm	Objednávacie číslo	Cena EUR bez DPH	Cena EUR s DPH
12	6 31 34 120 05 2	25,63	30,76
13	6 31 34 130 05 2	25,63	30,76
14	6 31 34 140 05 2	25,63	30,76
15	6 31 34 150 05 2	25,63	30,76
16	6 31 34 160 05 2	25,63	30,76
17	6 31 34 170 05 2	27,95	33,54
18	6 31 34 180 05 2	27,95	33,54
19	6 31 34 190 05 2	27,95	33,54
20	6 31 34 200 05 2	32,62	39,14
21	6 31 34 210 05 2	32,62	39,14
22	6 31 34 220 05 2	32,62	39,14
23	6 31 34 230 05 2	32,62	39,14
24	6 31 34 240 05 2	34,95	41,94
25	6 31 34 250 05 2	39,62	47,54
26	6 31 34 260 05 2	39,62	47,54
27	6 31 34 270 05 2	39,62	47,54
28	6 31 34 280 05 2	46,60	55,92
29	6 31 34 290 05 2	46,60	55,92
30	6 31 34 300 05 2	46,60	55,92
31	6 31 34 310 05 2	52,43	62,92
32	6 31 34 320 05 2	52,43	62,92
33	6 31 34 330 05 2	58,26	69,91
34	6 31 34 340 05 2	58,26	69,91
35	6 31 34 350 05 2	58,26	69,91
36	6 31 34 360 05 2	66,40	79,68
37	6 31 34 370 05 2	66,40	79,68



38	6 31 34 380 05 2	66,40	79,68
39	6 31 34 390 05 2	75,73	90,88
40	6 31 34 400 05 2	75,73	90,88
41	6 31 34 410 05 2	81,54	97,85
42	6 31 34 420 05 2	88,54	106,25
43	6 31 34 430 05 2	88,54	106,25
44	6 31 34 440 05 2	88,54	106,25
45	6 31 34 450 05 2	93,20	111,84
46	6 31 34 460 05 2	102,51	123,01
47	6 31 34 470 05 2	102,51	123,01
48	6 31 34 480 05 2	107,17	128,60
49	6 31 34 490 05 2	107,17	128,60
50	6 31 34 500 05 2	110,68	132,82
51	6 31 34 510 05 2	122,33	146,80
52	6 31 34 520 05 2	122,33	146,80
53	6 31 34 530 05 2	122,33	146,80
54	6 31 34 540 05 2	128,15	153,78
55	6 31 34 550 05 2	128,15	153,78
56	6 31 34 560 05 2	133,96	160,75
57	6 31 34 570 05 2	133,96	160,75
58	6 31 34 580 05 2	143,29	171,95
59	6 31 34 590 05 2	143,29	171,95
60	6 31 34 600 05 2	143,29	171,95



HSS Nova 75 korunkový vrták s 3/4" Weldon
Priemyselné metrické rozmery, Rezná hĺbka 75 mm.

Vrták Ø mm	Objednávacie číslo	Cena EUR bez DPH	Cena EUR s DPH
19	6 31 34 190 05 3	60,01	72,01
20	6 31 34 200 05 3	60,01	72,01
21	6 31 34 210 05 3	64,80	77,76
22	6 31 34 220 05 3	64,80	77,76
23	6 31 34 230 05 3	64,80	77,76
24	6 31 34 240 05 3	64,80	77,76
25	6 31 34 250 05 3	75,60	90,72
26	6 31 34 260 05 3	75,60	90,72
27	6 31 34 270 05 3	75,60	90,72
28	6 31 34 280 05 3	84,01	100,81
29	6 31 34 290 05 3	84,01	100,81
30	6 31 34 300 05 3	97,20	116,64
32	6 31 34 320 05 3	97,20	116,64
35	6 31 34 350 05 3	104,39	125,27
36	6 31 34 360 05 3	112,80	135,36
40	6 31 34 400 05 3	138,00	165,60
45	6 31 34 450 05 3	143,99	172,79
50	6 31 34 500 05 3	161,99	194,39
60	6 31 34 600 05 3	197,99	237,59



HSS DURA 25 korunkový vrták s 3/4" Weldon
TiN povlakovanie povrchu pre lepšiu životnosť a lepšie
rezné trenie.
Metrické rozmery, hĺbka rezu 25 mm.

Vrták Ø mm	Objednávacie číslo	Cena EUR bez DPH	Cena EUR s DPH
12	6 31 34 120 07 5	26,90	32,28
13	6 31 34 130 07 5	26,90	32,28
14	6 31 34 140 07 5	26,90	32,28
15	6 31 34 150 07 5	26,90	32,28
16	6 31 34 160 07 5	26,90	32,28
17	6 31 34 170 07 5	29,36	35,23
18	6 31 34 180 07 5	29,36	35,23
19	6 31 34 190 07 5	29,36	35,23
20	6 31 34 200 07 5	33,02	39,62
21	6 31 34 210 07 5	33,02	39,62
22	6 31 34 220 07 5	33,02	39,62
23	6 31 34 230 07 5	40,36	48,43
24	6 31 34 240 07 5	40,36	48,43
25	6 31 34 250 07 5	40,36	48,43
26	6 31 34 260 07 5	44,04	52,85
27	6 31 34 270 07 5	44,04	52,85
28	6 31 34 280 07 5	47,70	57,24
29	6 31 34 290 07 5	47,70	57,24
30	6 31 34 300 07 5	52,59	63,11
31	6 31 34 310 07 5	52,59	63,11
32	6 31 34 320 07 5	59,94	71,93
33	6 31 34 330 07 5	59,94	71,93
34	6 31 34 340 07 5	66,06	79,27
35	6 31 34 350 07 5	66,06	79,27
36	6 31 34 360 07 5	66,06	79,27
37	6 31 34 370 07 5	74,62	89,54
38	6 31 34 380 07 5	74,62	89,54
39	6 31 34 390 07 5	74,62	89,54
40	6 31 34 400 07 5	83,16	99,79
41	6 31 34 410 07 5	83,16	99,79
42	6 31 34 420 07 5	90,52	108,62
43	6 31 34 430 07 5	90,52	108,62
44	6 31 34 440 07 5	96,62	115,94
45	6 31 34 450 07 5	96,62	115,94
46	6 31 34 460 07 5	107,64	129,17
47	6 31 34 470 07 5	107,64	129,17
48	6 31 34 480 07 5	117,43	140,92
49	6 31 34 490 07 5	117,43	140,92
50	6 31 34 500 07 5	117,43	140,92
51	6 31 34 510 07 5	124,76	149,71
52	6 31 34 520 07 5	124,76	149,71
53	6 31 34 530 07 5	130,88	157,06
54	6 31 34 540 07 5	130,88	157,06
55	6 31 34 550 07 5	134,56	161,47
56	6 31 34 560 07 5	140,67	168,80
57	6 31 34 570 07 5	140,67	168,80
58	6 31 34 580 07 5	152,90	183,48
59	6 31 34 590 07 5	152,90	183,48
60	6 31 34 600 07 5	152,90	183,48



HSS DURA 50 korunkový vrták s 3/4" Weldon
TiN povlakovanie povrchu pre lepšiu životnosť a lepšie rezné trenie.
Metrické rozmery, hĺbka rezu 50 mm.

Vrták Ø mm	Objednávacie číslo	Cena EUR bez DPH	Cena EUR s DPH
12	6 31 34 120 07 6	34,24	41,09
13	6 31 34 130 07 6	34,24	41,09
14	6 31 34 140 07 6	34,24	41,09
15	6 31 34 150 07 6	34,24	41,09
16	6 31 34 160 07 6	34,24	41,09
17	6 31 34 170 07 6	36,71	44,05
18	6 31 34 180 07 6	36,71	44,05
19	6 31 34 190 07 6	36,71	44,05
20	6 31 34 200 07 6	41,60	49,92
21	6 31 34 210 07 6	41,60	49,92
22	6 31 34 220 07 6	41,60	49,92
23	6 31 34 230 07 6	48,93	58,72
24	6 31 34 240 07 6	48,93	58,72
25	6 31 34 250 07 6	48,93	58,72
26	6 31 34 260 07 6	55,05	66,06
27	6 31 34 270 07 6	55,05	66,06
28	6 31 34 280 07 6	59,94	71,93
29	6 31 34 290 07 6	59,94	71,93
30	6 31 34 300 07 6	66,06	79,27
31	6 31 34 310 07 6	66,06	79,27
32	6 31 34 320 07 6	74,62	89,54
33	6 31 34 330 07 6	74,62	89,54
34	6 31 34 340 07 6	83,16	99,79
35	6 31 34 350 07 6	83,16	99,79
36	6 31 34 360 07 6	83,16	99,79
37	6 31 34 370 07 6	92,97	111,56
38	6 31 34 380 07 6	92,97	111,56
39	6 31 34 390 07 6	92,97	111,56
40	6 31 34 400 07 6	103,97	124,76
41	6 31 34 410 07 6	103,97	124,76
42	6 31 34 420 07 6	113,75	136,50
43	6 31 34 430 07 6	113,75	136,50
44	6 31 34 440 07 6	122,33	146,80
45	6 31 34 450 07 6	122,33	146,80
46	6 31 34 460 07 6	137,01	164,41
47	6 31 34 470 07 6	137,01	164,41
48	6 31 34 480 07 6	146,78	176,14
49	6 31 34 490 07 6	146,78	176,14
50	6 31 34 500 07 6	146,78	176,14
51	6 31 34 510 07 6	156,57	187,88
52	6 31 34 520 07 6	156,57	187,88
53	6 31 34 530 07 6	165,12	198,14
54	6 31 34 540 07 6	165,12	198,14
55	6 31 34 550 07 6	168,80	202,56
56	6 31 34 560 07 6	176,14	211,37
57	6 31 34 570 07 6	176,14	211,37
58	6 31 34 580 07 6	190,83	229,00
59	6 31 34 590 07 6	190,83	229,00
60	6 31 34 600 07 6	190,83	229,00

Korunkový vrták ztvrdého kovu



HM Ultra 35 korunkový vrták s upnutím 3/4" Weldon
Najvyššia životnosť a vynikajúci rezný výkon. Metrické rozmery, hĺbka rezu 35 mm.

Vrták Ø mm	Objednávacie číslo	Cena EUR bez DPH	Cena EUR s DPH
12	6 31 27 714 01 0	45,75	54,90
13	6 31 27 715 01 0	45,75	54,90
14	6 31 27 716 01 0	45,75	54,90
15	6 31 27 717 01 0	45,75	54,90
16	6 31 27 718 01 0	45,75	54,90
17	6 31 27 719 01 0	45,75	54,90
18	6 31 27 720 01 0	45,75	54,90
19	6 31 27 721 01 0	45,75	54,90
20	6 31 27 722 01 0	45,75	54,90
21	6 31 27 723 01 0	45,75	54,90
22	6 31 27 724 01 0	45,75	54,90
23	6 31 27 725 01 0	45,75	54,90
24	6 31 27 726 01 0	45,75	54,90
25	6 31 27 727 01 0	45,75	54,90
26	6 31 27 728 01 0	45,75	54,90
27	6 31 27 729 01 0	45,75	54,90
28	6 31 27 730 01 0	45,75	54,90
29	6 31 27 731 01 0	52,65	63,18
30	6 31 27 732 01 0	52,65	63,18
31	6 31 27 733 01 0	52,65	63,18
32	6 31 27 734 01 0	52,65	63,18
33	6 31 27 735 01 0	52,65	63,18
34	6 31 27 736 01 0	52,65	63,18
35	6 31 27 737 01 0	52,65	63,18
36	6 31 27 738 01 0	60,94	73,13
37	6 31 27 739 01 0	60,94	73,13
38	6 31 27 740 01 0	60,94	73,13
39	6 31 27 741 01 0	60,94	73,13
40	6 31 27 742 01 0	60,94	73,13
41	6 31 27 743 01 0	72,03	86,44
42	6 31 27 744 01 0	72,03	86,44
43	6 31 27 745 01 0	72,03	86,44
44	6 31 27 746 01 0	72,03	86,44
45	6 31 27 747 01 0	72,03	86,44
46	6 31 27 748 01 0	80,36	96,43
47	6 31 27 749 01 0	80,36	96,43
48	6 31 27 750 01 0	80,36	96,43
49	6 31 27 751 01 0	80,36	96,43
50	6 31 27 752 01 0	80,36	96,43
51	6 31 27 753 01 0	88,78	106,54
52	6 31 27 754 01 0	88,78	106,54
53	6 31 27 755 01 0	88,78	106,54
54	6 31 27 756 01 0	88,78	106,54
55	6 31 27 757 01 0	88,78	106,54
56	6 31 27 758 01 0	92,61	111,13
57	6 31 27 759 01 0	92,61	111,13
58	6 31 27 760 01 0	92,61	111,13
59	6 31 27 761 01 0	92,61	111,13
60	6 31 27 762 01 0	92,61	111,13

Strediaci kolík

Strediaci kolík			
L mm	Objednávacie číslo	Cena EUR bez DPH	Cena EUR s DPH
80	3 02 17 359 00 0	13,32	15,98
100	3 02 17 358 00 0	13,32	15,98
125	3 02 17 333 00 3	13,73	16,48

Upínacie zariadenia



Vákuová prísavná doska
pre nemagnetické materiály a štruktúrovaný podklad (ryhovaný plech, plech so štruktúrovaným povrchom)
Vákuová doska 396 x 200 x 95 mm

Objednávacie číslo	Cena EUR bez DPH	Cena EUR s DPH
9 26 02 057 01 7	484,09	580,91



Vákuové čerpadlo
nasávané množstvo 0,015 m³/min, 0,8 baru, 92 W, hmotnosť 2,5 kg, vrátane sacej hadice

Objednávacie číslo	Cena EUR bez DPH	Cena EUR s DPH
9 26 01 022 01 3	499,09	598,91



Doska s prísavkami
pre nemagnetické materiály, 250 x 330 x 110 mm

Objednávacie číslo	Cena EUR bez DPH	Cena EUR s DPH
9 26 02 054 01 6	465,89	559,07



Zariadenie na vrtanie rúr
vrátane upínacieho popruhu, na vytváranie otvorov do rúr s Ø rúr od 60 do 300 mm, 220 x 130 mm.

Objednávacie číslo	Cena EUR bez DPH	Cena EUR s DPH
9 26 02 055 01 0	253,83	304,60

Chladienie



Ručný dávkovač chladiacej a mazacej kvapaliny
Kapacita cca 450 ml. Vhodný k jednotkám na korunkové vrtanie FEIN KBM 32 Q, KBM 50 QX, KBM 52 U, KBM 65 Q, KBM 65 QF.

Objednávacie číslo	Cena EUR bez DPH	Cena EUR s DPH
3 21 32 022 00 7	9,59	11,51

Náhradná hadica
pre ručné čerpadlo 3 21 32 022 00 7.

Objednávacie číslo	Cena EUR bez DPH	Cena EUR s DPH
3 14 14 054 00 8	3,14	3,77



Flexibilná kĺbová hadica
Vhodná pre vrtačku KBM 50 Q, 50 U, 50 auto, 65 U pre aplikácie pri použití špirálových vrtákov.

Objednávacie číslo	Cena EUR bez DPH	Cena EUR s DPH
3 14 14 070 01 0	12,62	15,14



Rezací sprej
300 ml sprej, pre vysokú životnosť nástrojov, optimálny rezací a vrtací výkon a zlepšené oddeľovanie triesok.

Objednávacie číslo	Cena EUR bez DPH	Cena EUR s DPH
3 21 32 031 00 0	15,20	18,24



Pasta na rezanie
Mazivo na opracovanie plechu.

Objednávacie číslo	Cena EUR bez DPH	Cena EUR s DPH
3 21 32 020 12 9	14,11	16,93

Ostatné príslušenstvo



Magnetický odstraňovač triesok
Praktický nástroj s veľkou magnetickou silou na rýchle a jednoduché zbieranie magnetických kovových triesok.

Objednávacie číslo	Cena EUR bez DPH	Cena EUR s DPH
6 42 01 005 01 0	42,61	51,13



	KBU 35 Q	KBU 35 QW	KBU 35-2 Q	KBU 35-2 QW	
	Malá, univerzálna, magnetická 1stupňová jadrová vrtačka so silným zdvihom, pravotočivým/lavotočivým chodom a najvyššou funkčnosťou na flexibilné práce na stavbe.		Malá, univerzálna, magnetická 2stupňová jadrová vrtačka so silným zdvihom, pravotočivým/lavotočivým chodom a vyššími otáčkami na efektívne špirálové vrtanie na stavbe.		
Strana	160	160	161	161	
Použitie	Korunkové vrtanie kovu do Ø 32 mm	▲▲	▲▲	▲▲	▲▲
	Korunkové vrtanie kovu do Ø 50 mm				
	Korunkové vrtanie kovu do Ø 65 mm				
	Korunkové vrtanie kovu do Ø 80 mm				
	Vrtanie so špirálovým vrtákom (DIN 338)	▲	▲	▲▲	▲▲
	Vrtanie so špirálovým vrtákom s upínaním Morse (DIN 345)				
	Rezanie závitov	▲▲	▲▲	▲▲	▲▲
	Zahľbovanie	▲▲	▲▲	▲▲	▲▲
	Vystružovanie	▲▲	▲▲	▲▲	▲▲
	Ovládanie jednou rukou	▲▲	▲▲	▲▲	▲▲
Vybavenie	Práce nad hlavou	▲▲	▲▲	▲▲	▲▲
	Montážne použitie	▲▲	▲▲	▲▲	▲▲
	Dielenské použitie	▲▲	▲▲	▲▲	▲▲
	Elektronické zvýšenie magnetickej prídržnej sily				
	Zobrazenie magnetickej prídržnej sily	●	●	●	●
	Pravý/ ľavý chod	●	●	●	●
	Variabilná regulácia otáčok	●	●	●	●
	Pamätová funkcia „Memory“	●	●	●	●
	Elektronika s regulovanými otáčkami (Tacho)	●	●	●	●
	Kľzná spojka krútiaceho momentu				
Technické údaje	Korunkový vrták max. Ø	35 mm	35 mm	35 mm	35 mm
	HSS korunkový vrták max. Ø	35 mm	35 mm	35 mm	35 mm
	Korunkový vrták hĺbka vrtania max.	50 mm	50 mm	50 mm	50 mm
	Špirálový vrták max. Ø	16 mm	16 mm	16 mm	16 mm
	Rezanie závitov	M 14	M 14	M 14	M 14
	Zahľbovanie max. Ø	31 mm	31 mm	31 mm	31 mm
	Vystružovanie max. Ø	16 mm	16 mm	16 mm	16 mm
	Menovitý príkon	1 100 W	1 100 W	1 100 W	1 100 W
	Menovitý výkon	550 W	550 W	550 W	550 W
	Otáčky pri zaťažení	130 - 520 1/min	130 - 520 1/min	130 - 520 1/min	130 - 520 1/min
	1. stupeň			130 - 520 1/min	130 - 520 1/min
	2. stupeň			400 - 1 600 1/min	400 - 1 600 1/min
	3. stupeň				
	Upnutie korunkového vrtáka	QuickIN	3/4" Weldon	QuickIN	3/4" Weldon
	Výstupný upínací štvorhan				
Zdvih	135 mm	135 mm	135 mm	135 mm	
Celkový rozsah zdvihu:	260 mm	260 mm	260 mm	260 mm	
Nastaviteľný rozsah vrtacieho stojana					
Rozsah otáčania vrtacieho stojana					
Magnetická prídržniacia sila	10 000 N	10 000 N	9 500 N	9 500 N	
Rozmery magnetickeho podstavca:	175 x 80 mm	175 x 80 mm	186 x 70 mm	187 x 70 mm	
Prípojný kábel so zástrčkou	4 m	4 m	4 m	4 m	
Hmotnosť podľa EPTA	10,6 kg	10,6 kg	11 kg	11 kg	

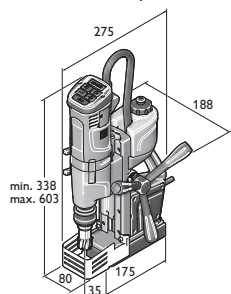

KBU 35 Q
KBU 35 QW

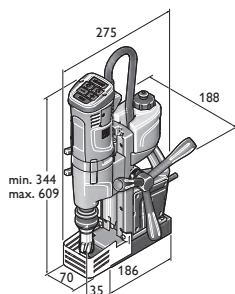

KBU 35-2 Q
KBU 35-2 QW

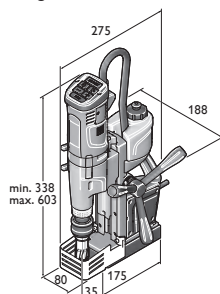

KBU 35 MQ
KBU 35 MQW

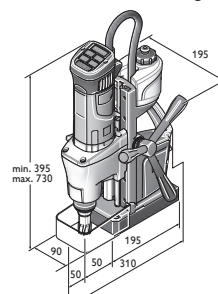

KBM 50 Q



	KBU 35 MQ	KBU 35 MQW	KBM 50 Q	KBM 50 U	KBM 65 U	KBM 80 U
	Malá, univerzálna, magnetická 1stupňová jadrová vrtačka so silným zdvihom, pravotočivým/lavotočivým zdvihom, upínaním nástroja MK2 a najvyššou funkčnosťou na flexibilné práce na stavbe.		Malá, univerzálna, magnetická 2-stupňová jadrová vrtačka so silným zdvihom, pravotočivým/lavotočivým chodom a najvyššou funkčnosťou na flexibilné práce v dielni a na stavbe.	Ľahká, magnetická 2-stupňová univerzálna magnetická jadrová vrtačka so silným zdvihom, s pravotočivým/lavotočivým chodom, upnutím nástrojov MK3 a najvyššou funkčnosťou na flexibilné práce na stavbe.	Výkonná magnetická 2-stupňová jadrová vrtačka so silným zdvihom, pravotočivým/lavotočivým chodom, upnutím nástrojov MK3 a najvyššou funkčnosťou na flexibilné práce v dielni.	Vysokovýkonná, univerzálna, magnetická 3-stupňová jadrová vrtačka so silným zdvihom, pravotočivým/lavotočivým chodom, upnutím nástrojov MK3, presným nastavením a najvyššou funkčnosťou na flexibilné práce na stavbe.
	162	162	163	163	164	164
	▲▲	▲▲	▲▲	▲▲	▲▲	▲▲
			▲▲	▲▲	▲▲	▲▲
	▲	▲	▲	▲	▲	▲
	▲▲	▲▲		▲▲	▲▲	▲▲
	▲▲	▲▲	▲▲	▲▲	▲▲	▲▲
	▲▲	▲▲	▲▲	▲▲	▲▲	▲▲
	▲▲	▲▲	▲▲	▲▲	▲▲	▲▲
	▲▲	▲▲	▲▲	▲▲	▲▲	▲▲
	▲▲	▲▲	▲▲	▲▲	▲▲	▲▲
	●	●	●	●	●	●
	●	●	●	●	●	●
	●	●	●	●	●	●
	●	●	●	●	●	●
	●	●	●	●	●	●
	35 mm	35 mm	50 mm	50 mm	65 mm	80 mm
	35 mm	35 mm	40 mm	40 mm	45 mm	65 mm
	50(75)* mm	50(75)* mm	50 mm	50(75)* mm	50(75)* mm	50 mm
	18 mm	18 mm	16 mm	23 mm	25 mm	32 mm
	M 14	M 14	M 16	M 16	M 20	
	31 mm	31 mm	31 mm	50 mm	50 mm	50 mm
	18 mm	18 mm	16 mm	23 mm	25 mm	31 mm
	1 100 W	1 100 W	1 200 W	1 200 W	1 300 W	2 000 W
	550 W	550 W	640 W	610 W	730 W	900 W
	260 - 520 1/min	260 - 520 1/min				
			130 - 260 1/min	130 - 260 1/min	120 - 240 1/min	110 - 180 1/min
			260 - 520 1/min	260 - 520 1/min	260 - 520 1/min	160 - 260 1/min
						350 - 580 1/min
	QuickIN MK 2	3/4" Weldon MK 2	QuickIN	QuickIN MK 3	QuickIN MK 3	MK 3
	135 mm	135 mm	145 mm	145 mm	145 mm	145 mm
	260 mm	260 mm	315 mm	315 mm	315 mm	285 mm
					± 6 mm	± 4,25 mm
					± 7°	± 11°
	10 000 N	10 000 N	12 500 N	12 500 N	14 000 N	18 000 N
	175 x 80 mm	175 x 80 mm	195 x 90 mm	195 x 90 mm	205 x 95 mm	270 x 90 mm
	4 m	4 m	4 m	4 m	4 m	4 m
	11 kg	11 kg	13,2 kg	13,9 kg	16,1 kg	25,4 kg

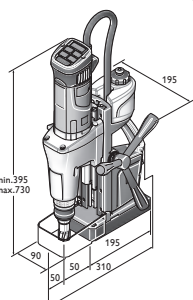

KBM 50 U

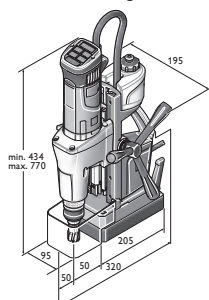

KBM 65 U

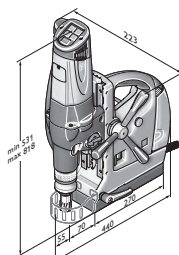

KBM 80 U

- ▲ vhodné
- ▲▲ veľmi dobré
- obsahuje - štandardná výbava
- * voliteľne s príslušenstvom.

KBU 35 Q

Malá, univerzálna, magnetická 1stupňová jadrová vrtačka so silným zdvihom, pravotočivým/ľavotočivým chodom a najvyššou funkčnosťou na flexibilné práce na stavbe.



Príslušenstvo viď strana 165

Menovitý príkon	W	1 100
Menovitý výkon	W	550
Otáčky pri zaťažení	1/min	130 - 520
Špirálový vrták max. Ø	mm	16
Korunkový vrták hĺbka vrtania max.	mm	50
Rezanie závitov		M 14
Zahlbovanie max. Ø	mm	31
Vystružovanie max. Ø	mm	16
Korunkový vrták max. Ø	mm	35
HSS korunkový vrták max. Ø	mm	35
Upnutie korunkového vrtáka		QuickIN
Výmena jadrového vrtáku		beznástrojový
Zdvih	mm	135
Celkový rozsah zdvíhu:	mm	260
Magnetická pridržiavacia sila	N	10 000
Rozmery magnetického podstavca:	mm	175 x 80
Prípojný kábel so zástrčkou	m	4
Hmotnosť podľa EPTA	kg	10,6
Objednávacie číslo		7 270 53 61 00 0
EAN		4014586886039
Cena EUR bez DPH [PK01]		1.049,00
Cena EUR s DPH [PK01]		1.258,80

Prednosti FEIN:

- ▶ Extrémne zaťažiteľná konštrukcia vďaka solídnej stavbe stroja s výkyvne uloženou hadicou na ochranu kábla motora. Koncipovaná na použitie v náročných podmienkach v priemysle a remeslách.
- ▶ Perfektný pomer hmotnosti a výkonu vďaka kompaktnej, optimalizovanej hmotnosti konštrukcie a vysokovýkonnému motoru FEIN 1 100 W s veľkou stabilitou otáčok pre spoľahlivé a ekonomické práce.
- ▶ Vďaka pravotočivému a ľavotočivému chodu, elektronickému nastaveniu otáčok a rozsahu zdvíhu 260 mm je možné univerzálny použitie ako jadrové, špirálové aj závitové vrtanie a hĺbenie i vystružovanie.
- ▶ Malé a ľahké.
- ▶ Jednoduchý koncept ovládania bez možnosti zámery v zornom poli používateľa.
- ▶ Dodatočný magnetický spínač vo vrtacom držiaku.
- ▶ Beznástrojový rýchlopínací systém jadrového vrtáku.
- ▶ Tachoelektronika s regulovanými otáčkami.
- ▶ Vysoká magnetická pridržiavacia sila.
- ▶ Pohodlný ukazovateľ magnetického pridržiavacieho sily.
- ▶ Integrovaná nádrž na chladiaci prostriedok.
- ▶ Posuvné ručné koleso s možnosťou zmeny strán.
- ▶ Snímač naklopenia.
- ▶ Pamäťová funkcia zvolených otáčok „Memory Function“.

V cene:

- 1 kufor, 1 gravitačné zariadenie pre mazáciu a chladiacu kvapalinu, 1 upínací bezpečnostný pás, 1 hák na špony, 1 centrovacie kolíky, 1 protidotyková ochrana

KBU 35 QW

Malá, univerzálna, magnetická 1stupňová jadrová vrtačka so silným zdvihom, pravotočivým/ľavotočivým chodom a najvyššou funkčnosťou na flexibilné práce na stavbe.



Príslušenstvo viď strana 165

Menovitý príkon	W	1 100
Menovitý výkon	W	550
Otáčky pri zaťažení	1/min	130 - 520
Špirálový vrták max. Ø	mm	16
Korunkový vrták hĺbka vrtania max.	mm	50
Rezanie závitov		M 14
Zahlbovanie max. Ø	mm	31
Vystružovanie max. Ø	mm	16
Korunkový vrták max. Ø	mm	35
HSS korunkový vrták max. Ø	mm	35
Upnutie korunkového vrtáka		3/4" Weldon
Výmena jadrového vrtáku		beznástrojový
Zdvih	mm	135
Celkový rozsah zdvíhu:	mm	260
Magnetická pridržiavacia sila	N	10 000
Rozmery magnetického podstavca:	mm	175 x 80
Prípojný kábel so zástrčkou	m	4
Hmotnosť podľa EPTA	kg	10,6
Objednávacie číslo		7 270 54 61 00 0
EAN		4014586886763
Cena EUR bez DPH [PK01]		1.049,00
Cena EUR s DPH [PK01]		1.258,80

Prednosti FEIN:

- ▶ Extrémne zaťažiteľná konštrukcia vďaka solídnej stavbe stroja s výkyvne uloženou hadicou na ochranu kábla motora. Koncipovaná na použitie v náročných podmienkach v priemysle a remeslách.
- ▶ Perfektný pomer hmotnosti a výkonu vďaka kompaktnej, optimalizovanej hmotnosti konštrukcie a vysokovýkonnému motoru FEIN 1 100 W s veľkou stabilitou otáčok pre spoľahlivé a ekonomické práce.
- ▶ Vďaka pravotočivému a ľavotočivému chodu, elektronickému nastaveniu otáčok a rozsahu zdvíhu 260 mm je možné univerzálny použitie ako jadrové, špirálové aj závitové vrtanie a hĺbenie i vystružovanie.
- ▶ Malé a ľahké.
- ▶ Jednoduchý koncept ovládania bez možnosti zámery v zornom poli používateľa.
- ▶ Dodatočný magnetický spínač vo vrtacom držiaku.
- ▶ Beznástrojový rýchlopínací systém jadrového vrtáku.
- ▶ Tachoelektronika s regulovanými otáčkami.
- ▶ Vysoká magnetická pridržiavacia sila.
- ▶ Pohodlný ukazovateľ magnetického pridržiavacieho sily.
- ▶ Integrovaná nádrž na chladiaci prostriedok.
- ▶ Posuvné ručné koleso s možnosťou zmeny strán.
- ▶ Snímač naklopenia.
- ▶ Pamäťová funkcia zvolených otáčok „Memory Function“.

V cene:

- 1 kufor, 1 gravitačné zariadenie pre mazáciu a chladiacu kvapalinu, 1 upínací bezpečnostný pás, 1 hák na špony, 1 centrovacie kolíky, 1 protidotyková ochrana



KBU 35-2 Q

Malá, univerzálna, magnetická 2stupňová jadrová vrtačka so silným zdvihom, pravotočivým/ľavotočivým chodom a vyššími otáčkami na efektívne špirálové vrtanie na stavbe.



Príslušenstvo viď strana 165

Menovitý príkon	W	1 100
Menovitý výkon	W	550
1. Stupeň	1/min	130 - 520
2. Stupeň	1/min	400 - 1 600
Špirálový vrták max. Ø	mm	16
Korunkový vrták hĺbka vrtania max.	mm	50
Rezanie závitov		M 14
Zahlbovanie max. Ø	mm	31
Vystružovanie max. Ø	mm	16
Korunkový vrták max. Ø	mm	35
HSS korunkový vrták max. Ø	mm	35
Upnutie korunkového vrtáka		QuickIN
Výmena jadrového vrtáku		beznástrojový
Zdvih	mm	135
Celkový rozsah zdvíhu:	mm	260
Magnetická pridržiavacia sila	N	9 500
Rozmery magnetického podstavca:	mm	186 x 70
Prípojný kábel so zástrčkou	m	4
Hmotnosť podľa EPTA	kg	11
Objednávacie číslo		7 270 57 61 00 0
EAN		4014586886077
Cena EUR bez DPH [PK01]		1.311,00
Cena EUR s DPH [PK01]		1.573,20

Prednosti FEIN:

- ▶ Extrémne zaťažiteľná konštrukcia vďaka solídnej stavbe stroja s výkyvne uloženou hadicou na ochranu kábla motora. Koncipovaná na použitie v náročných podmienkach v priemysle a remeslách.
- ▶ Perfektný pomer hmotnosti a výkonu vďaka kompaktnej, optimalizovanej hmotnosti konštrukcie a vysokovýkonnému motoru FEIN 1 100 W s veľkou stabilitou otáčok pre spoľahlivé a ekonomické práce.
- ▶ Vďaka pravotočivému a ľavotočivému chodu, elektronickému nastaveniu otáčok a rozsahu zdvíhu 260 mm je možné univerzálny použitie ako jadrové, špirálové aj závitové vrtanie a hĺbenie i vystružovanie.
- ▶ Malé s mechanickou, 2stupňovou prevodovkou na špirálové vrtanie.
- ▶ 3cievkový magnet so šírkou len 70 mm.
- ▶ Jednoduchý koncept ovládania bez možnosti zámeny v zornom poli používateľa.
- ▶ Dodatočný magnetický spínač vo vrtacom držiaku.
- ▶ Beznástrojový rýchloupínací systém jadrového vrtáku.
- ▶ Tachoelektronika s regulovanými otáčkami.
- ▶ Vysoká magnetická pridržiavacia sila.
- ▶ Pohodlný ukazovateľ magnetickej pridržiavacej sily.
- ▶ Integrovaná nádrž na chladiaci prostriedok.
- ▶ Posuvné ručné koleso s možnosťou zmeny strán.
- ▶ Snímač naklopenia.
- ▶ Pamäťová funkcia zvolených otáčok „Memory Function“.

V cene:

- 1 kufor, 1 gravitačné zariadenie pre mazanie a chladiacu kvapalinu, 1 upínací bezpečnostný pás, 1 hák na špony, 1 centrovacie kolíky, 1 protidotyková ochrana

KBU 35-2 QW

Malá, univerzálna, magnetická 2stupňová jadrová vrtačka so silným zdvihom, pravotočivým/ľavotočivým chodom a vyššími otáčkami na efektívne špirálové vrtanie na stavbe.



Príslušenstvo viď strana 165

Menovitý príkon	W	1 100
Menovitý výkon	W	550
1. Stupeň	1/min	130 - 520
2. Stupeň	1/min	400 - 1 600
Špirálový vrták max. Ø	mm	16
Korunkový vrták hĺbka vrtania max.	mm	50
Rezanie závitov		M 14
Zahlbovanie max. Ø	mm	31
Vystružovanie max. Ø	mm	16
Korunkový vrták max. Ø	mm	35
HSS korunkový vrták max. Ø	mm	35
Upnutie korunkového vrtáka		3/4" Weldon
Výmena jadrového vrtáku		beznástrojový
Zdvih	mm	135
Celkový rozsah zdvíhu:	mm	260
Magnetická pridržiavacia sila	N	9 500
Rozmery magnetického podstavca:	mm	187 x 70
Prípojný kábel so zástrčkou	m	4
Hmotnosť podľa EPTA	kg	11
Objednávacie číslo		7 270 58 61 00 0
EAN		4014586886787
Cena EUR bez DPH [PK01]		1.311,00
Cena EUR s DPH [PK01]		1.573,20

Prednosti FEIN:

- ▶ Extrémne zaťažiteľná konštrukcia vďaka solídnej stavbe stroja s výkyvne uloženou hadicou na ochranu kábla motora. Koncipovaná na použitie v náročných podmienkach v priemysle a remeslách.
- ▶ Perfektný pomer hmotnosti a výkonu vďaka kompaktnej, optimalizovanej hmotnosti konštrukcie a vysokovýkonnému motoru FEIN 1 100 W s veľkou stabilitou otáčok pre spoľahlivé a ekonomické práce.
- ▶ Vďaka pravotočivému a ľavotočivému chodu, elektronickému nastaveniu otáčok a rozsahu zdvíhu 260 mm je možné univerzálny použitie ako jadrové, špirálové aj závitové vrtanie a hĺbenie i vystružovanie.
- ▶ Malé s mechanickou, 2stupňovou prevodovkou na špirálové vrtanie.
- ▶ 3cievkový magnet so šírkou len 70 mm.
- ▶ Jednoduchý koncept ovládania bez možnosti zámeny v zornom poli používateľa.
- ▶ Dodatočný magnetický spínač vo vrtacom držiaku.
- ▶ Beznástrojový rýchloupínací systém jadrového vrtáku.
- ▶ Tachoelektronika s regulovanými otáčkami.
- ▶ Vysoká magnetická pridržiavacia sila.
- ▶ Pohodlný ukazovateľ magnetickej pridržiavacej sily.
- ▶ Integrovaná nádrž na chladiaci prostriedok.
- ▶ Posuvné ručné koleso s možnosťou zmeny strán.
- ▶ Snímač naklopenia.
- ▶ Pamäťová funkcia zvolených otáčok „Memory Function“.

V cene:

- 1 kufor, 1 gravitačné zariadenie pre mazanie a chladiacu kvapalinu, 1 upínací bezpečnostný pás, 1 hák na špony, 1 centrovacie kolíky, 1 protidotyková ochrana

KBU 35 MQ

Malá, univerzálna, magnetická 1stupňová jadrová vrtačka so silným zdvihom, pravotočivým/ľavotočivým zdvihom, upínaním nástroja MK2 a najvyššou funkčnosťou na flexibilné práce na stavbe.



Príslušenstvo viď strana 165

Menovitý príkon	W	1 100
Menovitý výkon	W	550
Otáčky pri zaťažení	1/min	260 - 520
Výstupný upínací štvorhan		MK 2
Špirálový vrták max. Ø	mm	18
Korunkový vrták hĺbka vrtania max.	mm	50(75)*
Rezanie závitov		M 14
Zahlbovanie max. Ø	mm	31
Vystružovanie max. Ø	mm	18
Korunkový vrták max. Ø	mm	35
HSS korunkový vrták max. Ø	mm	35
Upnutie korunkového vrtáka		QuickIN
Výmena jadrového vrtáku		beznástrojový
Zdvih	mm	135
Celkový rozsah zdvíhu:	mm	260
Magnetická pridržiavacia sila	N	10 000
Rozmery magnetického podstavca:	mm	175 x 80
Prípojný kábel so zástrčkou	m	4
Hmotnosť podľa EPTA	kg	11
Objednávacie číslo		7 270 55 61 00 0
EAN		4014586886053
Cena EUR bez DPH [PK01]		1.154,00
Cena EUR s DPH [PK01]		1.384,80

Prednosti FEIN:

- ▶ Extrémne zaťažiteľná konštrukcia vďaka solídnej stavbe stroja s výkyvne uloženou hadicou na ochranu kábla motora. Koncipovaná na použitie v náročných podmienkach v priemysle a remeslách.
- ▶ Perfektný pomer hmotnosti a výkonu vďaka kompaktnej, optimalizovanej hmotnosti konštrukcie a vysokovýkonnému motoru FEIN 1 100 W s veľkou stabilitou otáčok pre spoľahlivé a ekonomické práce.
- ▶ Vďaka pravotočivému a ľavotočivému chodu, elektronickému nastaveniu otáčok a rozsahu zdvíhu 260 mm je možné univerzálny použitie ako jadrové, špirálové aj závitové vrtanie a hĺbenie i vystružovanie.
- ▶ Malé s upnutím nástroja MK2.
- ▶ Jednoduchý koncept ovládania bez možnosti zámery v zornom poli používateľa.
- ▶ Dodatočný magnetický spínač vo vrtacom držiaku.
- ▶ Beznástrojový rýchlopínací systém jadrového vrtáku.
- ▶ Tachoelektronika s regulovanými otáčkami.
- ▶ Vysoká magnetická pridržiavacia sila.
- ▶ Pohodlný ukazovateľ magnetickej pridržiavacej sily.
- ▶ Integrovaná nádrž na chladiaci prostriedok.
- ▶ Posuvné ručné koleso s možnosťou zmeny strán.
- ▶ Snímač naklopenia.
- ▶ Pamäťová funkcia zvolených otáčok „Memory Function“.
- ▶ * voliteľne s príslušenstvom.

V cene:

1 kufor, 1 gravitačné zariadenie pre mazáciu a chladiacu kvapalinu, 1 upínací bezpečnostný pás, 1 hák na špony, 1 centrovacie kolíky, 1 protidotyková ochrana, 1 vyrážací klin

KBU 35 MQW

Malá, univerzálna, magnetická 1stupňová jadrová vrtačka so silným zdvihom, pravotočivým/ľavotočivým zdvihom, upínaním nástroja MK2 a najvyššou funkčnosťou na flexibilné práce na stavbe.



Príslušenstvo viď strana 165

Menovitý príkon	W	1 100
Menovitý výkon	W	550
Otáčky pri zaťažení	1/min	260 - 520
Výstupný upínací štvorhan		MK 2
Špirálový vrták max. Ø	mm	18
Korunkový vrták hĺbka vrtania max.	mm	50(75)*
Rezanie závitov		M 14
Zahlbovanie max. Ø	mm	31
Vystružovanie max. Ø	mm	18
Korunkový vrták max. Ø	mm	35
HSS korunkový vrták max. Ø	mm	35
Upnutie korunkového vrtáka		3/4" Weldon
Výmena jadrového vrtáku		beznástrojový
Zdvih	mm	135
Celkový rozsah zdvíhu:	mm	260
Magnetická pridržiavacia sila	N	10 000
Rozmery magnetického podstavca:	mm	175 x 80
Prípojný kábel so zástrčkou	m	4
Hmotnosť podľa EPTA	kg	11
Objednávacie číslo		7 270 56 61 00 0
EAN		4014586886770
Cena EUR bez DPH [PK01]		1.154,00
Cena EUR s DPH [PK01]		1.384,80

Prednosti FEIN:

- ▶ Extrémne zaťažiteľná konštrukcia vďaka solídnej stavbe stroja s výkyvne uloženou hadicou na ochranu kábla motora. Koncipovaná na použitie v náročných podmienkach v priemysle a remeslách.
- ▶ Perfektný pomer hmotnosti a výkonu vďaka kompaktnej, optimalizovanej hmotnosti konštrukcie a vysokovýkonnému motoru FEIN 1 100 W s veľkou stabilitou otáčok pre spoľahlivé a ekonomické práce.
- ▶ Vďaka pravotočivému a ľavotočivému chodu, elektronickému nastaveniu otáčok a rozsahu zdvíhu 260 mm je možné univerzálny použitie ako jadrové, špirálové aj závitové vrtanie a hĺbenie i vystružovanie.
- ▶ Malé a ľahké.
- ▶ Jednoduchý koncept ovládania bez možnosti zámery v zornom poli používateľa.
- ▶ Dodatočný magnetický spínač vo vrtacom držiaku.
- ▶ Beznástrojový rýchlopínací systém jadrového vrtáku.
- ▶ Tachoelektronika s regulovanými otáčkami.
- ▶ Vysoká magnetická pridržiavacia sila.
- ▶ Pohodlný ukazovateľ magnetickej pridržiavacej sily.
- ▶ Integrovaná nádrž na chladiaci prostriedok.
- ▶ Posuvné ručné koleso s možnosťou zmeny strán.
- ▶ Snímač naklopenia.
- ▶ Pamäťová funkcia zvolených otáčok „Memory Function“.
- ▶ * voliteľne s príslušenstvom.

V cene:

1 kufor, 1 gravitačné zariadenie pre mazáciu a chladiacu kvapalinu, 1 upínací bezpečnostný pás, 1 hák na špony, 1 centrovacie kolíky, 1 protidotyková ochrana



KBM 50 Q

Malá, univerzálna, magnetická 2-stupňová jadrová vrtačka so silným zdvihom, pravotočivým/lavotočivým chodom a najvyššou funkčnosťou na flexibilné práce v dielni a na stavbe.



Príslušenstvo viď strana 165

Menovitý príkon	W	1 200
Menovitý výkon	W	640
1. Stupeň	1/min	130 - 260
2. Stupeň	1/min	260 - 520
Špirálový vrták max. Ø	mm	16
Korunkový vrták hĺbka vrtania max.	mm	50
Rezanie závitov		M 16
Zahlbovanie max. Ø	mm	31
Vystružovanie max. Ø	mm	16
Korunkový vrták max. Ø	mm	50
HSS korunkový vrták max. Ø	mm	40
Upnutie korunkového vrtáka		QuickIN
Zdvih	mm	145
Celkový rozsah zdvíhu:	mm	315
Magnetická pridržiavacia sila	N	12 500
Rozmery magnetického podstavca:	mm	195 x 90
Prípojný kábel so zástrčkou	m	4
Hmotnosť podľa EPTA	kg	13,2
Objednávacie číslo		7 270 41 61 00 0
EAN		4014586872834
Cena EUR bez DPH [PK01]		1.448,00
Cena EUR s DPH [PK01]		1.737,60

Prednosti FEIN:

- ▶ Kompaktná s vysokou funkčnosťou pre univerzálne použitie na stavbe a v dielni.
- ▶ Jednoduchý koncept ovládania bez možnosti zámeny v zornom poli používateľa.
- ▶ Dvojité vedenie vrtacieho motora pre použitie s najväčšími vrtacími nástrojmi.
- ▶ Právý/ ľavý chod.
- ▶ Elektronické nastavenie otáčok.
- ▶ Vysokovýkonný motor FEIN so stabilnými otáčkami.
- ▶ Vysoká magnetická pridržiavacia sila.
- ▶ Pohodlný ukazovateľ magnetickej pridržiavacej sily.
- ▶ Integrovaná nádrž na chladiaci prostriedok.
- ▶ Posuvné ručné koleso s možnosťou zmeny strán.

V cene:

- 1 kufor, 1 gravitačné zariadenie pre mazáciu a chladiacu kvapalinu, 1 upínací bezpečnostný pás, 1 hák na špony, 1 centrovacie kolíky, 1 protidotyková ochrana

KBM 50 U

Lahká, magnetická 2-stupňová univerzálna magnetická jadrová vrtačka so silným zdvihom, s pravotočivým/lavotočivým chodom, upnutím nástrojov MK3 a najvyššou funkčnosťou na flexibilné práce na stavbe.



Príslušenstvo viď strana 165

Menovitý príkon	W	1 200
Menovitý výkon	W	610
1. Stupeň	1/min	130 - 260
2. Stupeň	1/min	260 - 520
Výstupný upínací štvorhan		MK 3
Špirálový vrták max. Ø	mm	23
Korunkový vrták hĺbka vrtania max.	mm	50(75)*
Rezanie závitov		M 16
Zahlbovanie max. Ø	mm	50
Vystružovanie max. Ø	mm	23
Korunkový vrták max. Ø	mm	50
HSS korunkový vrták max. Ø	mm	40
Upnutie korunkového vrtáka		QuickIN
Zdvih	mm	145
Celkový rozsah zdvíhu:	mm	315
Magnetická pridržiavacia sila	N	12 500
Rozmery magnetického podstavca:	mm	195 x 90
Prípojný kábel so zástrčkou	m	4
Hmotnosť podľa EPTA	kg	13,9
Objednávacie číslo		7 270 40 61 00 0
EAN		4014586872995
Cena EUR bez DPH [PK01]		1.626,00
Cena EUR s DPH [PK01]		1.951,20

Prednosti FEIN:

- ▶ Kompaktná s vysokou funkčnosťou pre univerzálne použitie na stavbe a v dielni.
- ▶ Jednoduchý koncept ovládania bez možnosti zámeny v zornom poli používateľa.
- ▶ Dvojité vedenie vrtacieho motora pre použitie s najväčšími vrtacími nástrojmi.
- ▶ Právý/ ľavý chod.
- ▶ Pohodlný ukazovateľ magnetickej pridržiavacej sily.
- ▶ Integrovaná nádrž na chladiaci prostriedok.
- ▶ Rozhranie MK3.
- ▶ Elektronické nastavenie otáčok.
- ▶ Vysoká magnetická pridržiavacia sila.
- ▶ * voliteľne s príslušenstvom.
- ▶ Vysokovýkonný motor FEIN so stabilnými otáčkami.
- ▶ Posuvné ručné koleso s možnosťou zmeny strán.

V cene:

- 1 kufor, 1 gravitačné zariadenie pre mazáciu a chladiacu kvapalinu, 1 upínací bezpečnostný pás, 1 hák na špony, 1 centrovacie kolíky, 1 protidotyková ochrana, 1 vyrážací klin

KBM 65 U

Výkonná magnetická 2-stupňová jadrová vrtačka so silným zdvihom, pravotočivým/lavotočivým chodom, upnutím nástrojov MK3 a najvyššou funkčnosťou na flexibilné práce v dielni.



Príslušenstvo viď strana 165

Menovitý príkon	W	1 300
Menovitý výkon	W	730
1. Stupeň	1/min	120 - 240
2. Stupeň	1/min	260 - 520
Výstupný upínací štvorhan		MK 3
Špirálový vrták max. Ø	mm	25
Korunkový vrták hĺbka vrtania max.	mm	50(75)*
Rezanie závitov		M 20
Zahlbovanie max. Ø	mm	50
Vystružovanie max. Ø	mm	25
Korunkový vrták max. Ø	mm	65
HSS korunkový vrták max. Ø	mm	45
Upnutie korunkového vrtáka		QuickIN
Zdvih	mm	145
Celkový rozsah zdvíhu:	mm	315
Nastaviteľný rozsah vrtacieho stojana	mm	6
Rozsah otáčania vrtacieho stojana		7°
Magnetická pridržiavacia sila	N	14 000
Rozmery magnetického podstavca:	mm	205 x 95
Prípojný kábel so zástrčkou	m	4
Hmotnosť podľa EPTA	kg	16,1
Objednávacie číslo		7 270 43 61 00 0
EAN		4014586872902
Cena EUR bez DPH [PK01]		2.088,00
Cena EUR s DPH [PK01]		2.505,60

Prednosti FEIN:

- ▶ Stabilné otáčky aj v náročných prípadoch použitia.
- ▶ Presné nastavenie vrtacieho vretena na pohodlné vycentrovanie stroja.
- ▶ Dvojité vedenie vrtacieho motora pre použitie s najväčšími vrtacími nástrojmi.
- ▶ Právý/ ľavý chod.
- ▶ Elektronické nastavenie otáčok.
- ▶ Rozhranie MK3.
- ▶ Vysoká magnetická pridržiavacia sila.
- ▶ Pohodlný ukazovateľ magnetickej pridržiavacej sily.
- ▶ Integrovaná nádrž na chladiaci prostriedok.
- ▶ * voliteľne s príslušenstvom.

V cene:

1 kufor, 1 gravitačné zariadenie pre mazáciu a chladiacu kvapalinu, 1 upínací bezpečnostný pás, 1 hák na špony, 1 centrovacie kolíky, 1 protidotyková ochrana, 1 vyrážací klin

KBM 80 U

Vysokovýkonná, univerzálna, magnetická 3-stupňová jadrová vrtačka so silným zdvihom, pravotočivým/lavotočivým chodom, upnutím nástrojov MK3, presným nastavením a najvyššou funkčnosťou na flexibilné práce na stavbe.



Príslušenstvo viď strana 176

Menovitý príkon	W	2 000
Menovitý výkon	W	900
1. Stupeň	1/min	110 - 180
2. Stupeň	1/min	160 - 260
3. stupeň	1/min	350 - 580
Výstupný upínací štvorhan		MK 3
Špirálový vrták max. Ø	mm	32
Korunkový vrták hĺbka vrtania max.	mm	50
Rezanie závitov		M 27
Zahlbovanie max. Ø	mm	50
Vystružovanie max. Ø	mm	31
Korunkový vrták max. Ø	mm	80
HSS korunkový vrták max. Ø	mm	65
Zdvih	mm	145
Celkový rozsah zdvíhu:	mm	285
Nastaviteľný rozsah vrtacieho stojana	mm	4,25
Rozsah otáčania vrtacieho stojana		11°
Magnetická pridržiavacia sila	N	18 000
Rozmery magnetického podstavca:	mm	270 x 90
Prípojný kábel so zástrčkou	m	4
Hmotnosť podľa EPTA	kg	25,4
Objednávacie číslo		7 270 34 00 23 0
EAN		4014586862545
Cena EUR bez DPH [PK01]		3.197,00
Cena EUR s DPH [PK01]		3.836,40

Prednosti FEIN:

- ▶ Stabilné otáčky aj v náročných prípadoch použitia.
- ▶ Presné nastavenie vrtacieho vretena na pohodlné vycentrovanie stroja.
- ▶ Dvojité vedenie vrtacieho motora pre použitie s najväčšími vrtacími nástrojmi.
- ▶ Právý/ ľavý chod.
- ▶ Elektronické nastavenie otáčok.
- ▶ Rozhranie MK3.
- ▶ Vysoká magnetická pridržiavacia sila.
- ▶ Pohodlný ukazovateľ magnetickej pridržiavacej sily.
- ▶ Integrovaná nádrž na chladiaci prostriedok.
- ▶ Mechanická 3-stupňová prevodovka.
- ▶ Automatický prívod chladiacej a mazacej emulzie.
- ▶ Klzná spojka krútiaceho momentu.

V cene:

1 kufor, 1 gravitačné zariadenie pre mazáciu a chladiacu kvapalinu, 1 upínací bezpečnostný pás, 1 hák na špony, 2 centrovacie kolíky, 1 protidotyková ochrana, 1 vyrážací klin, 1 Upnutie nástroja QuickIN MAX/ MK3



Súprava príslušenstva To najlepšie z korunkových vrtákov z tvrdokovu



Súprava príslušenstva To najlepšie z korunkových vrtákov QuickIN

Najvyššia životnosť a vynikajúci rezný výkon. Metrické rozmery, hĺbka rezu 35 mm.

Súprava pre realizáciu, pozostávajúca zo 6 korunkových vrtákov Ø 12, 14, 16, 18, 20 a 22 mm (hĺbka rezu 35 mm), ako aj 2 centrovacích kolíčkov (105 mm) v plastovom kufri.

Objednávacie číslo	Cena EUR bez DPH	Cena EUR s DPH
6 31 27 086 04 0	221,74	266,09



Súprava príslušenstva To najlepšie z korunkových vrtákov 3/4" Weldon

Najvyššia životnosť a vynikajúci rezný výkon. Metrické rozmery, hĺbka rezu 35 mm.

Súprava pre realizáciu, pozostávajúca zo 6 korunkových vrtákov Ø 12, 14, 16, 18, 20 a 22 mm (hĺbka rezu 35 mm), ako aj 2 centrovacích kolíčkov (105 mm) v plastovom kufri.

Objednávacie číslo	Cena EUR bez DPH	Cena EUR s DPH
6 31 27 714 02 0	221,74	266,09



Súprava príslušenstva To najlepšie z korunkových vrtákov 3/4" Weldon

Najvyššia životnosť a vynikajúci rezný výkon. Metrické rozmery, hĺbka rezu 50 mm.

Súprava pre realizáciu, pozostávajúca zo 6 korunkových vrtákov Ø 12, 14, 16, 18, 20 a 22 mm (hĺbka rezu 50 mm), ako aj 2 centrovacích kolíčkov (105 mm) v plastovom kufri.

Objednávacie číslo	Cena EUR bez DPH	Cena EUR s DPH
6 31 27 276 02 0	255,17	306,20

Korunkový vrták ztvrdého kovu



Ultra korunkový vrták z tvrdokovu s upnutím QuickIN

Najvyššia životnosť a vynikajúci rezný výkon. Metrické rozmery, hĺbka rezu 35 mm.

Vrták Ø mm	Objednávacie číslo	Cena EUR bez DPH	Cena EUR s DPH
12	6 31 27 086 01 9	47,11	56,53
13	6 31 27 087 01 3	47,11	56,53
14	6 31 27 088 01 1	47,11	56,53
15	6 31 27 089 01 5	47,11	56,53
15,5	6 31 27 238 01 1	47,11	56,53
16	6 31 27 090 01 7	47,11	56,53
17	6 31 27 091 01 6	47,11	56,53
17,5	6 31 27 239 01 5	47,11	56,53
18	6 31 27 092 01 9	47,11	56,53
19	6 31 27 093 01 3	47,11	56,53
19,5	6 31 27 240 01 7	47,11	56,53
20	6 31 27 094 01 1	47,11	56,53
21	6 31 27 095 01 5	47,11	56,53
22	6 31 27 096 01 8	47,11	56,53
23	6 31 27 097 01 2	47,11	56,53
24	6 31 27 098 01 0	47,11	56,53
25	6 31 27 099 01 4	47,11	56,53
26	6 31 27 100 01 5	47,11	56,53
26,5	6 31 27 241 01 6	47,11	56,53
27	6 31 27 101 01 4	47,11	56,53
28	6 31 27 102 01 7	47,11	56,53
29	6 31 27 103 01 1	54,21	65,05
30	6 31 27 104 01 9	54,21	65,05
31	6 31 27 105 01 3	54,21	65,05
32	6 31 27 106 01 6	54,21	65,05
33	6 31 27 107 01 0	54,21	65,05
34	6 31 27 108 01 8	54,21	65,05
35	6 31 27 109 01 2	54,21	65,05
36	6 31 27 110 01 4	62,77	75,32
37	6 31 27 111 01 3	62,77	75,32
38	6 31 27 112 01 6	62,77	75,32
39	6 31 27 113 01 0	62,77	75,32
40	6 31 27 114 01 8	62,77	75,32

41	6 31 27 115 01 2	74,18	89,02
42	6 31 27 116 01 5	74,18	89,02
43	6 31 27 117 01 9	74,18	89,02
44	6 31 27 118 01 7	74,18	89,02
45	6 31 27 119 01 1	74,18	89,02
46	6 31 27 120 01 3	82,79	99,35
47	6 31 27 121 01 2	82,79	99,35
48	6 31 27 122 01 5	82,79	99,35
49	6 31 27 123 01 9	82,79	99,35
50	6 31 27 124 01 7	82,79	99,35
51	6 31 27 125 01 1	91,43	109,72
52	6 31 27 126 01 4	91,43	109,72
53	6 31 27 127 01 8	91,43	109,72
54	6 31 27 128 01 6	91,43	109,72
55	6 31 27 129 01 0	91,43	109,72
56	6 31 27 130 01 2	95,39	114,47
57	6 31 27 131 01 1	95,39	114,47
58	6 31 27 132 01 4	95,39	114,47
59	6 31 27 133 01 8	95,39	114,47
60	6 31 27 134 01 6	95,39	114,47
61	6 31 27 135 01 0	107,89	129,47
62	6 31 27 136 01 3	107,89	129,47
63	6 31 27 137 01 7	107,89	129,47
64	6 31 27 138 01 5	107,89	129,47
65	6 31 27 139 01 9	107,89	129,47



Ultra korunkový vrták z tvrdokovu s upnutím QuickIN

Najvyššia životnosť a vynikajúci rezný výkon. Metrické rozmery, hĺbka rezu 75 mm.

Vrták Ø mm	Objednávacie číslo	Cena EUR bez DPH	Cena EUR s DPH
18	6 31 27 763 01 0	68,59	82,31
19	6 31 27 764 01 0	68,59	82,31
20	6 31 27 765 01 0	68,59	82,31
21	6 31 27 766 01 0	68,59	82,31
22	6 31 27 767 01 0	68,59	82,31
23	6 31 27 768 01 0	68,59	82,31
24	6 31 27 769 01 0	68,59	82,31
25	6 31 27 770 01 0	68,59	82,31
26	6 31 27 771 01 0	68,59	82,31
27	6 31 27 772 01 0	68,59	82,31
28	6 31 27 773 01 0	68,59	82,31
29	6 31 27 774 01 0	75,52	90,62
30	6 31 27 775 01 0	75,52	90,62
32	6 31 27 776 01 0	75,52	90,62
35	6 31 27 777 01 0	75,52	90,62
36	6 31 27 778 01 0	83,87	100,64
40	6 31 27 779 01 0	83,87	100,64
45	6 31 27 780 01 0	94,99	113,99
50	6 31 27 781 01 0	103,37	124,04
55	6 31 27 782 01 0	111,84	134,21
60	6 31 27 783 01 0	115,68	138,82
65	6 31 27 784 01 0	127,88	153,46



HM Ultra 50 jadrový vrták so závitom FEIN M 18 x 6 P 1,5

Najvyššia životnosť a vynikajúci rezný výkon. Metrické rozmery, hĺbka rezu 50 mm.

Vrták Ø mm	Objednávacie číslo	Cena EUR bez DPH	Cena EUR s DPH
12	6 31 27 042 01 4	50,84	61,01
13	6 31 27 043 01 8	50,84	61,01
14	6 31 27 044 01 6	50,84	61,01
15	6 31 27 045 01 0	50,84	61,01
16	6 31 27 046 01 3	50,84	61,01
17	6 31 27 047 01 7	50,84	61,01
18	6 31 27 001 01 5	50,84	61,01
19	6 31 27 019 01 2	50,84	61,01
20	6 31 27 002 01 8	50,84	61,01

21	6 31 27 020 01 4	50,84	61,01
22	6 31 27 003 01 2	50,84	61,01
23	6 31 27 021 01 3	50,84	61,01
24	6 31 27 022 01 6	50,84	61,01
25	6 31 27 004 01 0	50,84	61,01
26	6 31 27 005 01 4	50,84	61,01
27	6 31 27 023 01 0	50,84	61,01
28	6 31 27 006 01 7	50,84	61,01
29	6 31 27 024 01 8	50,84	61,01
30	6 31 27 007 01 1	50,84	61,01
31	6 31 27 025 01 2	56,83	68,20
32	6 31 27 008 01 9	56,83	68,20
33	6 31 27 026 01 5	56,83	68,20
34	6 31 27 009 01 3	56,83	68,20
35	6 31 27 010 01 5	56,83	68,20
36	6 31 27 027 01 9	65,79	78,95
37	6 31 27 028 01 7	65,79	78,95
38	6 31 27 011 01 4	65,79	78,95
39	6 31 27 029 01 1	65,79	78,95
40	6 31 27 012 01 7	65,79	78,95
41	6 31 27 030 01 3	77,70	93,24
42	6 31 27 013 01 1	77,70	93,24
43	6 31 27 014 01 9	77,70	93,24
44	6 31 27 031 01 2	77,70	93,24
45	6 31 27 015 01 3	77,70	93,24
46	6 31 27 032 01 5	86,76	104,11
47	6 31 27 033 01 9	86,76	104,11
48	6 31 27 016 01 6	86,76	104,11
49	6 31 27 034 01 7	86,76	104,11
50	6 31 27 017 01 0	86,76	104,11
51	6 31 27 035 01 1	95,87	115,04
52	6 31 27 018 01 8	95,87	115,04
53	6 31 27 036 01 4	95,87	115,04
54	6 31 27 037 01 8	95,87	115,04
55	6 31 27 038 01 6	95,87	115,04
56	6 31 27 039 01 0	99,92	119,90
57	6 31 27 040 01 2	99,92	119,90
58	6 31 27 041 01 1	99,92	119,90
59	6 31 27 049 01 9	101,39	121,67
60	6 31 27 050 01 1	101,39	121,67
61	6 31 27 051 01 0	114,73	137,68
62	6 31 27 052 01 3	114,73	137,68
63	6 31 27 053 01 7	114,73	137,68
64	6 31 27 054 01 5	114,73	137,68
65	6 31 27 055 01 9	114,73	137,68



HM Ultra 35 korunkový vrták s upnutím 3/4" Weldon
Najvyššia životnosť a vynikajúci rezný výkon. Metrické rozmery, hĺbka rezu 35 mm.

Vrták Ø mm	Objednávacie číslo	Cena EUR bez DPH	Cena EUR s DPH
12	6 31 27 714 01 0	45,75	54,90
13	6 31 27 715 01 0	45,75	54,90
14	6 31 27 716 01 0	45,75	54,90
15	6 31 27 717 01 0	45,75	54,90
16	6 31 27 718 01 0	45,75	54,90
17	6 31 27 719 01 0	45,75	54,90
18	6 31 27 720 01 0	45,75	54,90
19	6 31 27 721 01 0	45,75	54,90
20	6 31 27 722 01 0	45,75	54,90
21	6 31 27 723 01 0	45,75	54,90
22	6 31 27 724 01 0	45,75	54,90
23	6 31 27 725 01 0	45,75	54,90
24	6 31 27 726 01 0	45,75	54,90
25	6 31 27 727 01 0	45,75	54,90
26	6 31 27 728 01 0	45,75	54,90
27	6 31 27 729 01 0	45,75	54,90
28	6 31 27 730 01 0	45,75	54,90

29	6 31 27 731 01 0	52,65	63,18
30	6 31 27 732 01 0	52,65	63,18
31	6 31 27 733 01 0	52,65	63,18
32	6 31 27 734 01 0	52,65	63,18
33	6 31 27 735 01 0	52,65	63,18
34	6 31 27 736 01 0	52,65	63,18
35	6 31 27 737 01 0	52,65	63,18
36	6 31 27 738 01 0	60,94	73,13
37	6 31 27 739 01 0	60,94	73,13
38	6 31 27 740 01 0	60,94	73,13
39	6 31 27 741 01 0	60,94	73,13
40	6 31 27 742 01 0	60,94	73,13
41	6 31 27 743 01 0	72,03	86,44
42	6 31 27 744 01 0	72,03	86,44
43	6 31 27 745 01 0	72,03	86,44
44	6 31 27 746 01 0	72,03	86,44
45	6 31 27 747 01 0	72,03	86,44
46	6 31 27 748 01 0	80,36	96,43
47	6 31 27 749 01 0	80,36	96,43
48	6 31 27 750 01 0	80,36	96,43
49	6 31 27 751 01 0	80,36	96,43
50	6 31 27 752 01 0	80,36	96,43
51	6 31 27 753 01 0	88,78	106,54
52	6 31 27 754 01 0	88,78	106,54
53	6 31 27 755 01 0	88,78	106,54
54	6 31 27 756 01 0	88,78	106,54
55	6 31 27 757 01 0	88,78	106,54
56	6 31 27 758 01 0	92,61	111,13
57	6 31 27 759 01 0	92,61	111,13
58	6 31 27 760 01 0	92,61	111,13
59	6 31 27 761 01 0	92,61	111,13
60	6 31 27 762 01 0	92,61	111,13



HM Ultra 50 korunkový vrták s upnutím 3/4" Weldon
Najvyššia životnosť a vynikajúci rezný výkon. Metrické rozmery, hĺbka rezu 50 mm.

Vrták Ø mm	Objednávacie číslo	Cena EUR bez DPH	Cena EUR s DPH
12	6 31 27 276 01 0	50,84	61,01
13	6 31 27 277 01 0	50,84	61,01
14	6 31 27 278 01 0	50,84	61,01
15	6 31 27 279 01 0	50,84	61,01
16	6 31 27 280 01 0	50,84	61,01
17	6 31 27 281 01 0	50,84	61,01
18	6 31 27 282 01 0	50,84	61,01
19	6 31 27 283 01 0	50,84	61,01
20	6 31 27 284 01 0	50,84	61,01
21	6 31 27 285 01 0	50,84	61,01
22	6 31 27 286 01 0	50,84	61,01
23	6 31 27 287 01 0	50,84	61,01
24	6 31 27 288 01 0	50,84	61,01
25	6 31 27 289 01 0	50,84	61,01
26	6 31 27 290 01 0	50,84	61,01
27	6 31 27 291 01 0	50,84	61,01
28	6 31 27 292 01 0	50,84	61,01
29	6 31 27 293 01 0	50,84	61,01
30	6 31 27 294 01 0	50,84	61,01
31	6 31 27 295 01 0	56,83	68,20
32	6 31 27 296 01 0	56,83	68,20
33	6 31 27 297 01 0	56,83	68,20
34	6 31 27 298 01 0	56,83	68,20
35	6 31 27 299 01 0	56,83	68,20
36	6 31 27 300 01 0	65,79	78,95
37	6 31 27 301 01 0	65,79	78,95
38	6 31 27 302 01 0	65,79	78,95
39	6 31 27 303 01 0	65,79	78,95
40	6 31 27 304 01 0	65,79	78,95
41	6 31 27 305 01 0	77,70	93,24

42	6 31 27 306 01 0	77,70	93,24
43	6 31 27 307 01 0	77,70	93,24
44	6 31 27 308 01 0	77,70	93,24
45	6 31 27 309 01 0	77,70	93,24
46	6 31 27 310 01 0	86,76	104,11
47	6 31 27 311 01 0	86,76	104,11
48	6 31 27 312 01 0	86,76	104,11
49	6 31 27 313 01 0	86,76	104,11
50	6 31 27 314 01 0	86,76	104,11
51	6 31 27 315 01 0	95,87	115,04
52	6 31 27 316 01 0	95,87	115,04
53	6 31 27 317 01 0	95,87	115,04
54	6 31 27 318 01 0	95,87	115,04
55	6 31 27 319 01 0	95,87	115,04
56	6 31 27 320 01 0	99,92	119,90
57	6 31 27 321 01 0	99,92	119,90
58	6 31 27 322 01 0	99,92	119,90
59	6 31 27 323 01 0	99,92	119,90
60	6 31 27 324 01 0	99,92	119,90
61	6 31 27 325 01 0	113,06	135,67
62	6 31 27 326 01 0	113,06	135,67
63	6 31 27 327 01 0	113,06	135,67
64	6 31 27 328 01 0	113,06	135,67
65	6 31 27 329 01 0	113,06	135,67



HM Ultra 75 korunkový vrták s upnutím 3/4" Weldon
Najvyššia životnosť a vynikajúci rezný výkon. Metrické rozmery, hĺbka rezu 75 mm.

Vrták Ø mm	Objednávacie číslo	Cena EUR bez DPH	Cena EUR s DPH
18	6 31 27 785 01 0	68,59	82,31
19	6 31 27 786 01 0	68,59	82,31
20	6 31 27 787 01 0	68,59	82,31
21	6 31 27 788 01 0	68,59	82,31
22	6 31 27 789 01 0	68,59	82,31
23	6 31 27 790 01 0	68,59	82,31
24	6 31 27 791 01 0	68,59	82,31
25	6 31 27 792 01 0	68,59	82,31
26	6 31 27 793 01 0	68,59	82,31
27	6 31 27 794 01 0	68,59	82,31
28	6 31 27 795 01 0	68,59	82,31
29	6 31 27 796 01 0	75,52	90,62
30	6 31 27 797 01 0	75,52	90,62
32	6 31 27 798 01 0	75,52	90,62
35	6 31 27 799 01 0	75,52	90,62
36	6 31 27 800 01 0	83,87	100,64
40	6 31 27 801 01 0	83,87	100,64
45	6 31 27 802 01 0	94,99	113,99
50	6 31 27 803 01 0	103,37	124,04
55	6 31 27 804 01 0	111,84	134,21
60	6 31 27 805 01 0	115,68	138,82
65	6 31 27 806 01 0	127,88	153,46

Súprava príslušenstva To najlepšie z korunkových vrtákov HSS



Súprava príslušenstva To najlepšie z korunkových vrtákov QuickIN
Dlhá životnosť. Metrické rozmery, hĺbka rezu 50 mm. Súprava pre realizáciu, pozostávajúca zo 6 korunkových vrtákov Ø 12, 14, 16, 18, 20 a 22 mm (hĺbka rezu 50 mm), ako aj 2 centrovacích kolíkov (105 mm) v plastovom kufri.

Objednávacie číslo	Cena EUR bez DPH	Cena EUR s DPH
6 31 33 999 01 0	166,03	199,24



Súprava príslušenstva To najlepšie z korunkových vrtákov 3/4" Weldon

Priemyselné metrické rozmery, Rezná hĺbka 25 mm. Súprava pre realizáciu, pozostávajúca zo 6 korunkových vrtákov Ø 12,14,16,18,20 a 22 mm (hĺbka rezu 25 mm), ako aj 2 centrovacích kolíkov (80 mm) v plastovom kufri.

Objednávacie číslo	Cena EUR bez DPH	Cena EUR s DPH
6 31 34 999 06 1	132,60	159,12



Súprava príslušenstva To najlepšie z korunkových vrtákov 3/4" Weldon

Priemyselné metrické rozmery, Rezná hĺbka 25 mm. Súprava pre realizáciu, pozostávajúca zo 4 korunkových vrtákov Ø 2x 14 mm, 2x 18 mm (hĺbka rezu 25 mm), ako aj 1 centrovacieho kolíka (80 mm) v plastovom kufri.

Objednávacie číslo	Cena EUR bez DPH	Cena EUR s DPH
6 31 34 999 06 2	83,57	100,28



Súprava príslušenstva To najlepšie z korunkových vrtákov 3/4" Weldon

Dlhá životnosť. Metrické rozmery, hĺbka rezu 50 mm. Súprava pre realizáciu, pozostávajúca zo 6 korunkových vrtákov Ø 12, 14, 16, 18, 20 a 22 mm (hĺbka rezu 50 mm), ako aj 2 centrovacích kolíkov (105 mm) v plastovom kufri.

Objednávacie číslo	Cena EUR bez DPH	Cena EUR s DPH
6 31 34 999 06 3	166,03	199,24



Súprava príslušenstva To najlepšie z korunkových vrtákov 3/4" Weldon

Dlhá životnosť. Metrické rozmery, hĺbka rezu 50 mm. Súprava pre realizáciu, pozostávajúca zo 4 korunkových vrtákov Ø 2x 14 mm, 2x 18 mm (hĺbka rezu 50 mm), ako aj 1 centrovacieho kolíka (105 mm) v plastovom kufri.

Objednávacie číslo	Cena EUR bez DPH	Cena EUR s DPH
6 31 34 999 06 4	110,31	132,37

Korunkový vrták HSS



HSS Nova 25 korunkový vrták s QuickIN
Priemyselné metrické rozmery, Rezná hĺbka 25 mm.

Vrták Ø mm	Objednávacie číslo	Cena EUR bez DPH	Cena EUR s DPH
12	6 31 33 119 05 1	18,26	21,91
13	6 31 33 129 05 1	18,26	21,91
14	6 31 33 140 05 1	18,26	21,91
15	6 31 33 150 05 1	18,26	21,91
16	6 31 33 159 05 1	18,26	21,91
17	6 31 33 170 05 1	19,92	23,90
18	6 31 33 180 05 1	19,92	23,90
19	6 31 33 189 05 1	19,92	23,90
20	6 31 33 199 06 3	23,25	27,90
21	6 31 33 210 05 1	23,25	27,90
22	6 31 33 219 05 1	23,25	27,90
23	6 31 33 229 05 1	26,58	31,90
24	6 31 33 240 05 1	26,58	31,90
25	6 31 33 250 05 1	26,58	31,90
26	6 31 33 259 05 1	31,00	37,20
27	6 31 33 270 05 1	31,00	37,20
28	6 31 33 279 05 1	33,21	39,85
29	6 31 33 289 05 1	33,21	39,85
30	6 31 33 299 05 1	35,43	42,52
31	6 31 33 309 05 1	35,43	42,52
32	6 31 33 319 05 1	40,95	49,14
33	6 31 33 329 05 1	40,95	49,14
34	6 31 33 339 05 1	46,47	55,76
35	6 31 33 350 05 1	46,47	55,76
36	6 31 33 359 05 1	46,47	55,76
37	6 31 33 369 05 1	54,22	65,06

38	6 31 33 379 05 1	54,22	65,06
39	6 31 33 389 05 1	54,22	65,06
40	6 31 33 399 05 1	60,87	73,04
41	6 31 33 409 05 1	60,87	73,04
42	6 31 33 420 05 1	66,40	79,68
43	6 31 33 429 05 1	66,40	79,68
44	6 31 33 439 05 1	69,73	83,68
45	6 31 33 449 05 1	69,73	83,68
46	6 31 33 459 05 1	79,70	95,64
47	6 31 33 469 05 1	79,70	95,64
48	6 31 33 479 05 1	83,00	99,60
49	6 31 33 489 05 1	83,00	99,60
50	6 31 33 499 05 1	83,00	99,60



HSS Nova 50 korunkový vrták s QuickIN
Dlhá životnosť. Metrické rozmery, hĺbka rezu 50 mm.

Vrták Ø mm	Objednávacie číslo	Cena EUR bez DPH	Cena EUR s DPH
12	6 31 33 119 05 2	25,63	30,76
13	6 31 33 129 05 2	25,63	30,76
14	6 31 33 140 05 2	25,63	30,76
15	6 31 33 150 05 2	25,63	30,76
16	6 31 33 159 05 2	25,63	30,76
17	6 31 33 170 05 2	27,95	33,54
18	6 31 33 180 05 2	27,95	33,54
19	6 31 33 189 05 2	27,95	33,54
20	6 31 33 199 05 2	32,62	39,14
21	6 31 33 210 05 2	32,62	39,14
22	6 31 33 219 05 2	32,62	39,14
23	6 31 33 229 05 2	32,62	39,14
24	6 31 33 240 05 2	34,95	41,94
25	6 31 33 250 05 2	39,62	47,54
26	6 31 33 259 05 2	39,62	47,54
27	6 31 33 270 05 2	39,62	47,54
28	6 31 33 279 05 2	46,60	55,92
29	6 31 33 289 05 2	46,60	55,92
30	6 31 33 299 05 2	46,60	55,92
31	6 31 33 309 05 2	52,43	62,92
32	6 31 33 319 05 2	52,43	62,92
33	6 31 33 329 05 2	58,26	69,91
34	6 31 33 339 05 2	58,26	69,91
35	6 31 33 350 05 2	58,26	69,91
36	6 31 33 359 05 2	66,40	79,68
37	6 31 33 369 05 2	66,40	79,68
38	6 31 33 379 05 2	66,40	79,68
39	6 31 33 389 05 2	75,73	90,88
40	6 31 33 399 05 2	75,73	90,88
41	6 31 33 409 05 2	81,54	97,85
42	6 31 33 420 05 2	88,54	106,25
43	6 31 33 429 05 2	88,54	106,25
44	6 31 33 439 05 2	88,54	106,25
45	6 31 33 449 05 2	93,20	111,84
46	6 31 33 459 05 2	102,51	123,01
47	6 31 33 469 05 2	102,51	123,01
48	6 31 33 479 05 2	107,17	128,60
49	6 31 33 489 05 2	107,17	128,60
50	6 31 33 499 05 2	110,68	132,82



HSS Nova 25 korunkový vrták s 3/4" Weldon
Priemyselné metrické rozmery, Rezná hĺbka 25 mm.

Vrták Ø mm	Objednávacie číslo	Cena EUR bez DPH	Cena EUR s DPH
12	6 31 34 120 05 1	18,26	21,91
13	6 31 34 130 05 1	18,26	21,91
14	6 31 34 140 05 1	18,26	21,91
15	6 31 34 150 05 1	18,26	21,91
16	6 31 34 160 05 1	18,26	21,91
17	6 31 34 170 05 1	19,92	23,90
18	6 31 34 180 05 1	19,92	23,90
19	6 31 34 190 05 1	19,92	23,90
20	6 31 34 200 05 1	23,25	27,90
21	6 31 34 210 05 1	23,25	27,90
22	6 31 34 220 05 1	23,25	27,90
23	6 31 34 230 05 1	26,58	31,90
24	6 31 34 240 05 1	26,58	31,90
25	6 31 34 250 05 1	26,58	31,90
26	6 31 34 260 05 1	31,00	37,20
27	6 31 34 270 05 1	31,00	37,20
28	6 31 34 280 05 1	33,21	39,85
29	6 31 34 290 05 1	33,21	39,85
30	6 31 34 300 05 1	35,43	42,52
31	6 31 34 310 05 1	35,43	42,52
32	6 31 34 320 05 1	40,95	49,14
33	6 31 34 330 05 1	40,95	49,14
34	6 31 34 340 05 1	46,47	55,76
35	6 31 34 350 05 1	46,47	55,76
36	6 31 34 360 05 1	46,47	55,76
37	6 31 34 370 05 1	54,22	65,06
38	6 31 34 380 05 1	54,22	65,06
39	6 31 34 390 05 1	54,22	65,06
40	6 31 34 400 05 1	60,87	73,04
41	6 31 34 410 05 1	60,87	73,04
42	6 31 34 420 05 1	66,40	79,68
43	6 31 34 430 05 1	66,40	79,68
44	6 31 34 440 05 1	69,73	83,68
45	6 31 34 450 05 1	69,73	83,68
46	6 31 34 460 05 1	79,70	95,64
47	6 31 34 470 05 1	79,70	95,64
48	6 31 34 480 05 1	83,00	99,60
49	6 31 34 490 05 1	83,00	99,60
50	6 31 34 500 05 1	83,00	99,60
51	6 31 34 510 05 1	88,54	106,25
52	6 31 34 520 05 1	88,54	106,25
53	6 31 34 530 05 1	94,08	112,90
54	6 31 34 540 05 1	94,08	112,90
55	6 31 34 550 05 1	102,92	123,50
56	6 31 34 560 05 1	117,32	140,78
57	6 31 34 570 05 1	117,32	140,78
58	6 31 34 580 05 1	126,17	151,40
59	6 31 34 590 05 1	126,17	151,40
60	6 31 34 600 05 1	126,17	151,40



HSS Nova 50 korunkový vrták s 3/4" Weldon
Dlhá životnosť. Metrické rozmery, hĺbka rezu 50 mm.

Vrták Ø mm	Objednávacie číslo	Cena EUR bez DPH	Cena EUR s DPH
12	6 31 34 120 05 2	25,63	30,76
13	6 31 34 130 05 2	25,63	30,76
14	6 31 34 140 05 2	25,63	30,76
15	6 31 34 150 05 2	25,63	30,76
16	6 31 34 160 05 2	25,63	30,76
17	6 31 34 170 05 2	27,95	33,54
18	6 31 34 180 05 2	27,95	33,54
19	6 31 34 190 05 2	27,95	33,54
20	6 31 34 200 05 2	32,62	39,14
21	6 31 34 210 05 2	32,62	39,14
22	6 31 34 220 05 2	32,62	39,14
23	6 31 34 230 05 2	32,62	39,14
24	6 31 34 240 05 2	34,95	41,94
25	6 31 34 250 05 2	39,62	47,54
26	6 31 34 260 05 2	39,62	47,54
27	6 31 34 270 05 2	39,62	47,54
28	6 31 34 280 05 2	46,60	55,92
29	6 31 34 290 05 2	46,60	55,92
30	6 31 34 300 05 2	46,60	55,92
31	6 31 34 310 05 2	52,43	62,92
32	6 31 34 320 05 2	52,43	62,92
33	6 31 34 330 05 2	58,26	69,91
34	6 31 34 340 05 2	58,26	69,91
35	6 31 34 350 05 2	58,26	69,91
36	6 31 34 360 05 2	66,40	79,68
37	6 31 34 370 05 2	66,40	79,68
38	6 31 34 380 05 2	66,40	79,68
39	6 31 34 390 05 2	75,73	90,88
40	6 31 34 400 05 2	75,73	90,88
41	6 31 34 410 05 2	81,54	97,85
42	6 31 34 420 05 2	88,54	106,25
43	6 31 34 430 05 2	88,54	106,25
44	6 31 34 440 05 2	88,54	106,25
45	6 31 34 450 05 2	93,20	111,84
46	6 31 34 460 05 2	102,51	123,01
47	6 31 34 470 05 2	102,51	123,01
48	6 31 34 480 05 2	107,17	128,60
49	6 31 34 490 05 2	107,17	128,60
50	6 31 34 500 05 2	110,68	132,82
51	6 31 34 510 05 2	122,33	146,80
52	6 31 34 520 05 2	122,33	146,80
53	6 31 34 530 05 2	122,33	146,80
54	6 31 34 540 05 2	128,15	153,78
55	6 31 34 550 05 2	128,15	153,78
56	6 31 34 560 05 2	133,96	160,75
57	6 31 34 570 05 2	133,96	160,75
58	6 31 34 580 05 2	143,29	171,95
59	6 31 34 590 05 2	143,29	171,95
60	6 31 34 600 05 2	143,29	171,95



HSS Nova 75 korunkový vrták s 3/4" Weldon
Priemyselné metrické rozmery, Rezná hĺbka 75 mm.

Vrták Ø mm	Objednávacie číslo	Cena EUR bez DPH	Cena EUR s DPH
19	6 31 34 190 05 3	60,01	72,01
20	6 31 34 200 05 3	60,01	72,01
21	6 31 34 210 05 3	64,80	77,76
22	6 31 34 220 05 3	64,80	77,76
23	6 31 34 230 05 3	64,80	77,76
24	6 31 34 240 05 3	64,80	77,76
25	6 31 34 250 05 3	75,60	90,72
26	6 31 34 260 05 3	75,60	90,72
27	6 31 34 270 05 3	75,60	90,72
28	6 31 34 280 05 3	84,01	100,81
29	6 31 34 290 05 3	84,01	100,81
30	6 31 34 300 05 3	97,20	116,64
32	6 31 34 320 05 3	97,20	116,64
35	6 31 34 350 05 3	104,39	125,27
36	6 31 34 360 05 3	112,80	135,36
40	6 31 34 400 05 3	138,00	165,60
45	6 31 34 450 05 3	143,99	172,79
50	6 31 34 500 05 3	161,99	194,39
60	6 31 34 600 05 3	197,99	237,59



HSS Dura 25 korunkový vrták s QuickIN
TiN povlakovanie povrchu pre lepšiu životnosť a lepšie rezné trenie.
Metrické rozmery, hĺbka rezu 25 mm.

Vrták Ø mm	Objednávacie číslo	Cena EUR bez DPH	Cena EUR s DPH
12	6 31 33 120 06 7	26,90	32,28
13	6 31 33 130 06 7	26,90	32,28
14	6 31 33 140 06 7	26,90	32,28
15	6 31 33 150 06 7	26,90	32,28
16	6 31 33 160 06 7	26,90	32,28
17	6 31 33 170 06 7	29,36	35,23
18	6 31 33 180 06 7	29,36	35,23
19	6 31 33 190 06 7	29,36	35,23
20	6 31 33 200 06 7	33,02	39,62
21	6 31 33 210 06 7	33,02	39,62
22	6 31 33 220 06 7	33,02	39,62
23	6 31 33 230 06 7	40,36	48,43
24	6 31 33 240 06 7	40,36	48,43
25	6 31 33 250 06 7	40,36	48,43
26	6 31 33 260 06 7	44,04	52,85
27	6 31 33 270 06 7	44,04	52,85
28	6 31 33 280 06 7	47,70	57,24
29	6 31 33 290 06 7	47,70	57,24
30	6 31 33 300 06 7	52,59	63,11
31	6 31 33 310 06 7	52,59	63,11
32	6 31 33 320 06 7	59,94	71,93
33	6 31 33 330 06 7	59,94	71,93
34	6 31 33 340 06 7	66,06	79,27
35	6 31 33 350 06 7	66,06	79,27
36	6 31 33 360 06 7	66,06	79,27
37	6 31 33 370 06 7	74,62	89,54
38	6 31 33 380 06 7	74,62	89,54
39	6 31 33 390 06 7	74,62	89,54
40	6 31 33 400 06 7	83,16	99,79
41	6 31 33 410 06 7	83,16	99,79
42	6 31 33 420 06 7	90,52	108,62
43	6 31 33 430 06 7	90,52	108,62
44	6 31 33 440 06 7	96,62	115,94
45	6 31 33 450 06 7	96,62	115,94
46	6 31 33 460 06 7	107,64	129,17
47	6 31 33 470 06 7	107,64	129,17
48	6 31 33 480 06 7	117,43	140,92
49	6 31 33 490 06 7	117,43	140,92
50	6 31 33 500 06 7	117,43	140,92



HSS DURA 50 korunkový vrták s QuickIN

TiN povlakovanie povrchu pre lepšiu životnosť a lepšie rezné trenie.
Metrické rozmery, hĺbka rezu 50 mm.

Vrták Ø mm	Objednávacie číslo	Cena EUR bez DPH	Cena EUR s DPH
12	6 31 33 120 06 8	34,24	41,09
13	6 31 33 130 06 8	34,24	41,09
14	6 31 33 140 06 8	34,24	41,09
15	6 31 33 150 06 8	34,24	41,09
16	6 31 33 160 06 8	34,24	41,09
17	6 31 33 170 06 8	36,71	44,05
18	6 31 33 180 06 8	36,71	44,05
19	6 31 33 190 06 8	36,71	44,05
20	6 31 33 200 06 8	41,60	49,92
21	6 31 33 210 06 8	41,60	49,92
22	6 31 33 220 06 8	41,60	49,92
23	6 31 33 230 06 8	48,93	58,72
24	6 31 33 240 06 8	48,93	58,72
25	6 31 33 250 06 8	48,93	58,72
26	6 31 33 260 06 8	55,05	66,06
27	6 31 33 270 06 8	55,05	66,06
28	6 31 33 280 06 8	59,94	71,93
29	6 31 33 290 06 8	59,94	71,93
30	6 31 33 300 06 8	66,06	79,27
31	6 31 33 310 06 8	66,06	79,27
32	6 31 33 320 06 8	74,62	89,54
33	6 31 33 330 06 8	74,62	89,54
34	6 31 33 340 06 8	83,16	99,79
35	6 31 33 350 06 8	83,16	99,79
36	6 31 33 360 06 8	83,16	99,79
37	6 31 33 370 06 8	92,97	111,56
38	6 31 33 380 06 8	92,97	111,56
39	6 31 33 390 06 8	92,97	111,56
40	6 31 33 400 06 8	103,97	124,76
41	6 31 33 410 06 8	103,97	124,76
42	6 31 33 420 06 8	113,75	136,50
43	6 31 33 430 06 8	113,75	136,50
44	6 31 33 440 06 8	122,33	146,80
45	6 31 33 450 06 8	122,33	146,80
46	6 31 33 460 06 8	137,01	164,41
47	6 31 33 470 06 8	137,01	164,41
48	6 31 33 480 06 8	146,78	176,14
49	6 31 33 490 06 8	146,78	176,14
50	6 31 33 500 06 8	146,78	176,14



HSS DURA 25 korunkový vrták s 3/4" Weldon

TiN povlakovanie povrchu pre lepšiu životnosť a lepšie rezné trenie.
Metrické rozmery, hĺbka rezu 25 mm.

Vrták Ø mm	Objednávacie číslo	Cena EUR bez DPH	Cena EUR s DPH
12	6 31 34 120 07 5	26,90	32,28
13	6 31 34 130 07 5	26,90	32,28
14	6 31 34 140 07 5	26,90	32,28
15	6 31 34 150 07 5	26,90	32,28
16	6 31 34 160 07 5	26,90	32,28
17	6 31 34 170 07 5	29,36	35,23
18	6 31 34 180 07 5	29,36	35,23
19	6 31 34 190 07 5	29,36	35,23
20	6 31 34 200 07 5	33,02	39,62
21	6 31 34 210 07 5	33,02	39,62
22	6 31 34 220 07 5	33,02	39,62
23	6 31 34 230 07 5	40,36	48,43
24	6 31 34 240 07 5	40,36	48,43
25	6 31 34 250 07 5	40,36	48,43
26	6 31 34 260 07 5	44,04	52,85
27	6 31 34 270 07 5	44,04	52,85
28	6 31 34 280 07 5	47,70	57,24
29	6 31 34 290 07 5	47,70	57,24

30	6 31 34 300 07 5	52,59	63,11
31	6 31 34 310 07 5	52,59	63,11
32	6 31 34 320 07 5	59,94	71,93
33	6 31 34 330 07 5	59,94	71,93
34	6 31 34 340 07 5	66,06	79,27
35	6 31 34 350 07 5	66,06	79,27
36	6 31 34 360 07 5	66,06	79,27
37	6 31 34 370 07 5	74,62	89,54
38	6 31 34 380 07 5	74,62	89,54
39	6 31 34 390 07 5	74,62	89,54
40	6 31 34 400 07 5	83,16	99,79
41	6 31 34 410 07 5	83,16	99,79
42	6 31 34 420 07 5	90,52	108,62
43	6 31 34 430 07 5	90,52	108,62
44	6 31 34 440 07 5	96,62	115,94
45	6 31 34 450 07 5	96,62	115,94
46	6 31 34 460 07 5	107,64	129,17
47	6 31 34 470 07 5	107,64	129,17
48	6 31 34 480 07 5	117,43	140,92
49	6 31 34 490 07 5	117,43	140,92
50	6 31 34 500 07 5	117,43	140,92
51	6 31 34 510 07 5	124,76	149,71
52	6 31 34 520 07 5	124,76	149,71
53	6 31 34 530 07 5	130,88	157,06
54	6 31 34 540 07 5	130,88	157,06
55	6 31 34 550 07 5	134,56	161,47
56	6 31 34 560 07 5	140,67	168,80
57	6 31 34 570 07 5	140,67	168,80
58	6 31 34 580 07 5	152,90	183,48
59	6 31 34 590 07 5	152,90	183,48
60	6 31 34 600 07 5	152,90	183,48



HSS DURA 50 korunkový vrták s 3/4" Weldon

TiN povlakovanie povrchu pre lepšiu životnosť a lepšie rezné trenie.
Metrické rozmery, hĺbka rezu 50 mm.

Vrták Ø mm	Objednávacie číslo	Cena EUR bez DPH	Cena EUR s DPH
12	6 31 34 120 07 6	34,24	41,09
13	6 31 34 130 07 6	34,24	41,09
14	6 31 34 140 07 6	34,24	41,09
15	6 31 34 150 07 6	34,24	41,09
16	6 31 34 160 07 6	34,24	41,09
17	6 31 34 170 07 6	36,71	44,05
18	6 31 34 180 07 6	36,71	44,05
19	6 31 34 190 07 6	36,71	44,05
20	6 31 34 200 07 6	41,60	49,92
21	6 31 34 210 07 6	41,60	49,92
22	6 31 34 220 07 6	41,60	49,92
23	6 31 34 230 07 6	48,93	58,72
24	6 31 34 240 07 6	48,93	58,72
25	6 31 34 250 07 6	48,93	58,72
26	6 31 34 260 07 6	55,05	66,06
27	6 31 34 270 07 6	55,05	66,06
28	6 31 34 280 07 6	59,94	71,93
29	6 31 34 290 07 6	59,94	71,93
30	6 31 34 300 07 6	66,06	79,27
31	6 31 34 310 07 6	66,06	79,27
32	6 31 34 320 07 6	74,62	89,54
33	6 31 34 330 07 6	74,62	89,54
34	6 31 34 340 07 6	83,16	99,79
35	6 31 34 350 07 6	83,16	99,79
36	6 31 34 360 07 6	83,16	99,79
37	6 31 34 370 07 6	92,97	111,56
38	6 31 34 380 07 6	92,97	111,56
39	6 31 34 390 07 6	92,97	111,56
40	6 31 34 400 07 6	103,97	124,76
41	6 31 34 410 07 6	103,97	124,76
42	6 31 34 420 07 6	113,75	136,50



43	6 31 34 430 07 6	113,75	136,50
44	6 31 34 440 07 6	122,33	146,80
45	6 31 34 450 07 6	122,33	146,80
46	6 31 34 460 07 6	137,01	164,41
47	6 31 34 470 07 6	137,01	164,41
48	6 31 34 480 07 6	146,78	176,14
49	6 31 34 490 07 6	146,78	176,14
50	6 31 34 500 07 6	146,78	176,14
51	6 31 34 510 07 6	156,57	187,88
52	6 31 34 520 07 6	156,57	187,88
53	6 31 34 530 07 6	165,12	198,14
54	6 31 34 540 07 6	165,12	198,14
55	6 31 34 550 07 6	168,80	202,56
56	6 31 34 560 07 6	176,14	211,37
57	6 31 34 570 07 6	176,14	211,37
58	6 31 34 580 07 6	190,83	229,00
59	6 31 34 590 07 6	190,83	229,00
60	6 31 34 600 07 6	190,83	229,00

Strediaci kolík

L mm	Objednávacie číslo	Cena EUR bez DPH	Cena EUR s DPH
80	3 02 17 359 00 0	13,32	15,98
105	3 02 17 332 00 9	13,73	16,48
125	3 02 17 333 00 3	13,73	16,48
135	3 02 17 355 00 0	16,47	19,76

Strediaci kolík
výlučne pre korunkový vrták 7/16" HSS Nova 1".

L mm	Objednávacie číslo	Cena EUR bez DPH	Cena EUR s DPH
85	3 02 17 338 00 0	12,23	14,68

Strediaci kolík
výlučne pre 7/16" konkurenčné korunkové vrtáky v spojení s adaptérom

L mm	Objednávacie číslo	Cena EUR bez DPH	Cena EUR s DPH
125	3 02 17 337 00 2	16,47	19,76

Adaptér/sklučovadlo

Objednávacie číslo	Cena EUR bez DPH	Cena EUR s DPH
6 39 01 020 00 6	20,20	24,24

Objednávacie číslo	Cena EUR bez DPH	Cena EUR s DPH
6 39 01 021 01 4	20,20	24,24

Objednávacie číslo	Cena EUR bez DPH	Cena EUR s DPH
6 39 01 024 01 9	20,20	24,24



Adaptér s upínaním QuickIN
Výstup 1/2"

Objednávacie číslo	Cena EUR bez DPH	Cena EUR s DPH
6 39 01 022 00 8	20,20	24,24



Adaptér s upínaním QuickIN
výstup B 16

Objednávacie číslo	Cena EUR bez DPH	Cena EUR s DPH
6 39 01 023 00 2	20,20	24,24



Redukcia upínania pre korunkové vrtáky s upínaním 3/4" Weldon
na prestavenie konkurenčných výrobkov na systém QuickIN.

Objednávacie číslo	Cena EUR bez DPH	Cena EUR s DPH
6 39 01 027 01 0	43,45	52,14



Redukcia upínania pre korunkové vrtáky s upínaním 3/4" Weldon
výstup B 16

Objednávacie číslo	Cena EUR bez DPH	Cena EUR s DPH
6 39 01 061 00 0	20,20	24,24



Predříženie
pre použitie na zúžených, hlbokých alebo stupňovitých povrchoch, prechodzie otvory od Ø 36 mm je možné. Upnutie QuickIN, dĺžka 100 mm vrátane centrovacieho kolíka.

Objednávacie číslo	Cena EUR bez DPH	Cena EUR s DPH
6 31 06 016 01 0	73,07	87,68



Sklučovadlo s ozubeným vencom s upnutím QuickIN

Rozsah upínania sklúčovadla mm	Objednávacie číslo	Cena EUR bez DPH	Cena EUR s DPH
1,5 - 13	6 39 01 023 02 0	65,43	78,52
1 - 16	6 39 01 023 01 1	77,55	93,06



Špirálový vrták z rýchloreznej ocele s upnutím QuickIN
Hĺbka rezu 35 mm

Vrták Ø mm	Objednávacie číslo	Cena EUR bez DPH	Cena EUR s DPH
10	6 31 11 009 01 0	18,90	22,68
10,2	6 31 11 010 01 0	18,90	22,68
11	6 31 11 011 01 0	21,53	25,84
12	6 31 11 012 01 0	21,53	25,84
13	6 31 11 013 01 0	23,10	27,72
14	6 31 11 014 01 0	23,10	27,72
15	6 31 11 015 01 0	24,15	28,98
15,5	6 31 11 016 01 0	24,15	28,98

Upínacie trne



Adaptéry QuicklIN

S interným prívodom chladiva/maziva.

Hĺbka rezu mm	Kužel	Vrták Ø mm	Objednávacie číslo	Cena EUR bez DPH	Cena EUR s DPH
50	MK 2	12 - 35	6 39 01 065 02 0	160,02	192,02
75	MK 2	12 - 35	6 39 01 066 02 0	171,50	205,80
50	MK 3	12 - 65	6 39 01 048 02 0	160,02	192,02
75	MK 3	12 - 65	6 39 01 049 02 0	171,50	205,80



Upínací nadstavec 3/4" Weldon

S interným prívodom chladiva/maziva.

Hĺbka rezu mm	Kužel	Vrták Ø mm	Objednávacie číslo	Cena EUR bez DPH	Cena EUR s DPH
50	MK 2	12 - 35	6 39 01 063 02 0	160,02	192,02
75	MK 2	12 - 35	6 39 01 064 02 0	171,50	205,80
50	MK 3	12 - 65	6 39 01 050 02 0	160,02	192,02
75	MK 3	12 - 65	6 39 01 051 02 0	171,50	205,80



Adaptéry QuicklIN

pre použitie korunkových vrtákov FEIN na stolových a stípmových vrtákoch, ako aj všetkých ostatných jednotiek na korunkové vrtanie s upínaním Morse.

Hĺbka rezu mm	Kužel	Vrták Ø mm	Objednávacie číslo	Cena EUR bez DPH	Cena EUR s DPH
50	MK 3	12 - 65	6 39 01 019 01 3	168,09	201,71
50	MK 2	12 - 35	6 39 01 018 01 9	160,02	192,02
75	MK 3	12 - 65	6 39 01 055 02 0	179,56	215,47
75	MK 2	12 - 35	6 39 01 057 02 0	179,56	215,47



Upínací nadstavec 3/4" Weldon

pre použitie korunkových vrtákov FEIN na stolových a stípmových vrtákoch, ako aj všetkých ostatných jednotiek na korunkové vrtanie s upínaním Morse.

Hĺbka rezu mm	Kužel	Vrták Ø mm	Objednávacie číslo	Cena EUR bez DPH	Cena EUR s DPH
50	MK 3	12 - 65	6 39 01 052 02 0	168,09	201,71
75	MK 3	12 - 65	6 39 01 053 02 0	179,56	215,47



Upínací trň

na predchádzajúci model vrtáčky KBM 542 pre zmenu upínacieho systému na rýchlovyšný systém QuicklIN

Objednávacie číslo	Cena EUR bez DPH	Cena EUR s DPH
6 39 01 028 01 8	108,57	130,28

Rezanie závitov



Závitorezná hlava na rezanie závitov pre KBM 50 Q, KBM 50 U, KBM 52 U, KBM 65 U

použitelné len pre magnetické jadrové vrtáčky s funkciou ľavotočivého chodu. Veľkosť 2, s 3/4" upnutím Weldon, pre závitníky, spolu s vložkami na rezanie závitov s bezpečnostnou spojkou alebo bez bezpečnostnej spojky od M6 - M20.

Objednávacie číslo	Cena EUR bez DPH	Cena EUR s DPH
9 26 02 089 01 0	255,97	307,16



Závitorezná hlava na rezanie závitov pre KBM 50 Q, KBM 50 U, KBM 52 U, KBM 65 U

použitelné iba pre jednotky na korunkové vrtanie s funkciou ľavého chodu. veľkosť 2, s upnutím QuicklIN, pre závitníky, v spojení s upínacou vložkou s, alebo bez klznej spojky M 6- M 20.

Objednávacie číslo	Cena EUR bez DPH	Cena EUR s DPH
9 26 02 079 01 0	251,69	302,03



Závitorezná hlava na rezanie závitov pre KBM 32 Q a KBM 50 QX

Veľkosť 2, s upínaním QuicklIN. Pre upínanie závitníkov pomocou upínacej vložky s, alebo bez klznej spojky M6 - M16. Vráť momentovej podpery.

Objednávacie číslo	Cena EUR bez DPH	Cena EUR s DPH
9 26 02 072 01 2	865,00	1.038,00



Závitorezná hlava na rezanie závitov pre KBM 65 Q a KBM 65 QF

Veľkosť 2, s upínaním Morse 3. Pre upínanie závitníkov pomocou upínacej vložky s, alebo bez klznej spojky M6 - M20. Vráť momentovej podpery.

Objednávacie číslo	Cena EUR bez DPH	Cena EUR s DPH
9 26 02 066 01 2	1.168,00	1.401,60



Upínacia vložka závitníkov

pre závitník podľa DIN 371

Závit	Ø mm	Štvorhran mm	Objednávacie číslo	Cena EUR bez DPH	Cena EUR s DPH
M 6	6	4,9	6 32 06 095 01 1	68,60	82,32
M 8	8	6,2	6 32 06 138 01 0	68,60	82,32
M 10	10	8	6 32 06 139 01 0	68,60	82,32



Upínacia vložka závitníkov

pre závitník podľa DIN 374/376

Závit	Ø mm	Štvorhran mm	Objednávacie číslo	Cena EUR bez DPH	Cena EUR s DPH
M 6	4,5	3,4	6 32 06 117 01 5	68,60	82,32
M 10	7	5,5	6 32 06 096 01 4	68,60	82,32
M 12	9	7	6 32 06 097 01 8	68,60	82,32
M 14	11	9	6 32 06 098 01 6	68,60	82,32
M 16	12	9	6 32 06 099 01 0	68,60	82,32
M 18	14	11	6 32 06 100 01 1	68,60	82,32
M 20	16	12	6 32 06 101 01 0	68,60	82,32



Upínacia vložka závitníkov

s bezpečnostnou spojkou pre slepé diery pre závitník podľa DIN 371

Závit	Ø mm	Štvorhran mm	Objednávacie číslo	Cena EUR bez DPH	Cena EUR s DPH
M 6	6	4,9	6 32 06 118 01 3	213,51	256,21
M 8	8	6,2	6 32 06 140 01 0	213,51	256,21
M 10	10	8	6 32 06 141 01 0	213,51	256,21



Upínacia vložka závitníkov

s bezpečnostnou spojkou pre slepé diery pre závitník podľa DIN 374/376

Závit	Ø mm	Štvorhran mm	Objednávacie číslo	Cena EUR bez DPH	Cena EUR s DPH
M 8	6	4,9	6 32 06 102 01 3	213,51	256,21
M 10	7	5,5	6 32 06 103 01 7	213,51	256,21
M 12	9	7	6 32 06 104 01 5	213,51	256,21
M 14	11	9	6 32 06 105 01 9	213,51	256,21
M 16	12	9	6 32 06 106 01 2	213,51	256,21
M 18	14	11	6 32 06 107 01 6	213,51	256,21
M 20	16	12	6 32 06 108 01 4	213,51	256,21



Upínacie zariadenia



Vákuová prísavná doska
pre nemagnetické materiály a štruktúrovaný podklad
(ryhovaný plech, plech so štruktúrovaným povrchom)
Vákuová doska 396 x 200 x 95 mm

Objednávacie číslo	Cena EUR bez DPH	Cena EUR s DPH
9 26 02 057 01 7	484,09	580,91



Vákuové čerpadlo
nasávané množstvo 0,015 m³/min, 0,8 baru, 92 W, hmotnosť
2,5 kg, vrátane sacej hadice

Objednávacie číslo	Cena EUR bez DPH	Cena EUR s DPH
9 26 01 022 01 3	499,09	598,91



Doska s prísavkami
pre nemagnetické materiály, 250 x 330 x 110 mm

Objednávacie číslo	Cena EUR bez DPH	Cena EUR s DPH
9 26 02 054 01 6	465,89	559,07



Zariadenie na vrtanie rúr
vrátane upínacieho popruhu, na vytváranie otvorov do rúr
s Ø rúr od 60 do 300 mm, 220 x 130 mm.

Objednávacie číslo	Cena EUR bez DPH	Cena EUR s DPH
9 26 02 055 01 0	253,83	304,60

Chladienie



Ručný dávkovač chladiacej a mazacej kvapaliny
Kapacita cca 450 ml. Vhodný k jednotkám na korunkové
vrtanie FEIN KBM 32 Q, KBM 50 QX, KBM 52 U, KBM 65 Q,
KBM 65 QF.

Objednávacie číslo	Cena EUR bez DPH	Cena EUR s DPH
3 21 32 022 00 7	9,59	11,51

Náhradná hadica
pre ručné čerpadlo 3 21 32 022 00 7.

Objednávacie číslo	Cena EUR bez DPH	Cena EUR s DPH
3 14 14 054 00 8	3,14	3,77



Flexibilná kĺbová hadica
Vhodná pre vrtačku KBM 50 Q, 50 U, 50 auto, 65 U
pre aplikácie pri použití špirálových vrtákov.

Objednávacie číslo	Cena EUR bez DPH	Cena EUR s DPH
3 14 14 070 01 0	12,62	15,14



Rezací sprej
300 ml sprej, pre vysokú životnosť nástrojov, optimálny rezací
a vrtací výkon a zlepšené oddeľovanie triesok.

Objednávacie číslo	Cena EUR bez DPH	Cena EUR s DPH
3 21 32 031 00 0	15,20	18,24



Pasta na rezanie
Mazivo na opracovanie plechu.

Objednávacie číslo	Cena EUR bez DPH	Cena EUR s DPH
3 21 32 020 12 9	14,11	16,93

Ostatné príslušenstvo



Magnetický odstraňovač triesok
Praktický nástroj s veľkou magnetickou silou na rýchle
a jednoduché zbieranie magnetických kovových triesok.

Objednávacie číslo	Cena EUR bez DPH	Cena EUR s DPH
6 42 01 005 01 0	42,61	51,13



	KBM 50 auto	KBM 80 auto	
	Lahká, šikovní 2-stupňová automatická, magnetická jadrová vrtačka so silným zdvihom pre najvyššiu efektivitu a najmenšiu námahu pri jadrovom vrtaní v dielni a na stavbe.	Vysokovýkonná, šikovní 3-stupňová automatická magnetická jadrová vrtačka so silným zdvihom, pravotočivým/ľavotočivým chodom, upnutím nástroja MK3, presným nastavením pre najvyššiu efektivitu a najmenšiu námahu pri jadrovom vrtaní v dielni.	
Strana	175	175	
Použitie	Korunkové vrtanie kovu do Ø 32 mm	▲▲	▲▲
	Korunkové vrtanie kovu do Ø 50 mm	▲▲	▲▲
	Korunkové vrtanie kovu do Ø 65 mm		▲▲
	Korunkové vrtanie kovu do Ø 80 mm		▲▲
	Vrtanie so špirálovým vrtákom (DIN 338)	▲	▲
	Vrtanie so špirálovým vrtákom s upínaním Morse (DIN 345)	▲▲	▲▲
	Rezanie závitov	▲▲	▲▲
	Zahlbovanie	▲▲	▲▲
	Vystružovanie	▲▲	▲▲
	Plnoautomatické vrtanie	▲▲	▲▲
	Ovládanie jednou rukou	▲▲	▲▲
	Práce nad hlavou	▲	▲
Vybavenie	Montážne použitie	▲▲	▲
	Dielenské použitie	▲▲	▲▲
	Elektronické zvýšenie magnetickej prídržnej sily	●	●
	Zobrazenie magnetickej prídržnej sily	●	●
	Automatický posuv pri vrtaní	●	●
	Pravý/ľavý chod	●	●
	Variabilná regulácia otáčok	●	●
	Pamäťová funkcia „Memory“	●	●
	Elektronika s regulovanými otáčkami (Tacho)	●	●
	Kĺzná spojka krútiaceho momentu		●
Technické údaje	Korunkový vrták max. Ø	50 mm	80 mm
	HSS korunkový vrták max. Ø	40 mm	65 mm
	Korunkový vrták hĺbka vrtania max.	50(75)* mm	50 mm
	Špirálový vrták max. Ø	18/23** mm	18/32** mm
	Rezanie závitov	M 16**	M 27**
	Zahlbovanie max. Ø	50** mm	50** mm
	Vystružovanie max. Ø	23** mm	31** mm
	Menovitý príkon	1 200 W	2 000 W
	Menovitý výkon	610 W	900 W
	Otáčky pri zaťažení		
	1. Stupeň	130 - 260 1/min	110 - 180 1/min
	2. Stupeň	260 - 520 1/min	160 - 260 1/min
	3. stupeň		350 - 580 1/min
	Upnutie korunkového vrtáka	QuickIN	QuickIN/QuickIN MAX
	Výstupný upínací štvorhan	MK 3	MK 3
	Zdvih	145 mm	145 mm
	Celkový rozsah zdvihu:	315 mm	285 mm
	Nastaviteľný rozsah vrtacieho stojana		± 4,25 mm
	Rozsah otáčania vrtacieho stojana		± 11°
	Magnetická prídržniacia sila	12 500 N	18 000 N
Rozmery magnetickeho podstavca:	195 x 90 mm	270 x 90 mm	
Prípojny kábel so zástrčkou	4 m	4 m	
Hmotnosť podľa EPTA	16,2 kg	26,4 kg	

- ▲ vhodné
- ▲▲ veľmi dobré
- obsahuje - štandardná výbava
- * voliteľne s príslušenstvom.
- ** len v manuálnej strojovej prevádzke

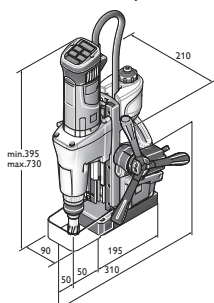

KBM 50 auto

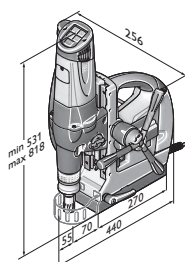

KBM 80 auto

**KBM 50 auto**

Lahká, šikvná 2-stupňová automatická, magnetická jadrová vrtáčka so silným zdvihom pre najvyššiu efektivitu a najmenšiu námahu pri jadrovom vrtaní v dielni a na stavbe.



Príslušenstvo vid' strana 165

Menovitý príkon	W	1 200
Menovitý výkon	W	610
1. Stupeň	1/min	130 - 260
2. Stupeň	1/min	260 - 520
Výstupný upínací štvorhan		MK 3
Špirálový vrták max. Ø	mm	18/23**
Korunkový vrták hĺbka vrtania max.	mm	50(75)*
Rezanie závitov		M 16**
Zahlbovanie max. Ø	mm	50**
Vystružovanie max. Ø	mm	23**
Korunkový vrták max. Ø	mm	50
HSS korunkový vrták max. Ø	mm	40
Upnutie korunkového vrtáka		QuickIN
Zdvih	mm	145
Celkový rozsah zdvíhu:	mm	315
Magnetická pridržiavacia sila	N	12 500
Rozmery magnetického podstavca:	mm	195 x 90
Prípojný kábel so zástrčkou	m	4
Hmotnosť podľa EPTA	kg	16,2
Objednávacie číslo		7 270 42 61 00 0
EAN		4014586874272
Cena EUR bez DPH [PK01]		2.088,00
Cena EUR s DPH [PK01]		2.505,60

Prednosti FEIN:

- ▶ Úspora času a nákladov pri veľkých objemoch vrtania vďaka digitálne ovládanému posuvu pri vrtaní.
- ▶ Plánovateľné pracovné časy pri zákazkových a sériových prácach vďaka opakovaným a taktovaným časom vrtania.
- ▶ Univerzálna práca, ako napríklad rezanie závitov v manuálnej strojovej prevádzke vďaka pravotočivému/ľavotočivému chodu a rozhraniu MK3.
- ▶ Vysokovýkonný motor FEIN so stabilnými otáčkami.
- ▶ Elektronické nastavenie otáčok.
- ▶ Vysoká magnetická pridržiavacia sila.
- ▶ Pohodlný ukazovateľ magnetickej pridržiavacej sily.
- ▶ Integrovaná nádrž na chladiaci prostriedok.
- ▶ Snímač naklopenia.
- ▶ Ovládacie prvky v zornom poli.
- ▶ * voliteľne s príslušenstvom.
- ▶ ** len v manuálnej strojovej prevádzke

V cene:

1 kufor, 1 gravitačné zariadenie pre mazacu a chladiacu kvapalinu, 1 upínací bezpečnostný pás, 1 hák na špony, 1 centrovacie kolíky, 1 vyrážací klin, 1 protidotyková ochrana

KBM 80 auto

Vysokovýkonná, šikvná 3-stupňová automatická magnetická jadrová vrtáčka so silným zdvihom, pravotočivým/ľavotočivým chodom, upnutím nástroja MK3, presným nastavením pre najvyššiu efektivitu a najmenšiu námahu pri jadrovom vrtaní v dielni.



Príslušenstvo vid' strana 176

Menovitý príkon	W	2 000
Menovitý výkon	W	900
1. Stupeň	1/min	110 - 180
2. Stupeň	1/min	160 - 260
3. stupeň	1/min	350 - 580
Výstupný upínací štvorhan		MK 3
Špirálový vrták max. Ø	mm	18/32**
Korunkový vrták hĺbka vrtania max.	mm	50
Rezanie závitov		M 27**
Zahlbovanie max. Ø	mm	50**
Vystružovanie max. Ø	mm	31**
Korunkový vrták max. Ø	mm	80
HSS korunkový vrták max. Ø	mm	65
Upnutie korunkového vrtáka		QuickIN/ QuickIN MAX
Zdvih	mm	145
Celkový rozsah zdvíhu:	mm	285
Nastaviteľný rozsah vrtacieho stojana	mm	± 4,25
Rozsah otáčania vrtacieho stojana		± 11°
Magnetická pridržiavacia sila	N	18 000
Rozmery magnetického podstavca:	mm	270 x 90
Prípojný kábel so zástrčkou	m	4
Hmotnosť podľa EPTA	kg	26,4
Objednávacie číslo		7 270 32 00 23 0
EAN		4014586862538
Cena EUR bez DPH [PK01]		3.640,00
Cena EUR s DPH [PK01]		4.368,00

Prednosti FEIN:

- ▶ Úspora času a nákladov pri veľkých objemoch vrtania vďaka digitálne ovládanému posuvu pri vrtaní.
- ▶ Plánovateľné pracovné časy pri zákazkových a sériových prácach vďaka opakovaným a taktovaným časom vrtania.
- ▶ Univerzálna práca, ako napríklad rezanie závitov v manuálnej strojovej prevádzke vďaka pravotočivému/ľavotočivému chodu a rozhraniu MK3.
- ▶ Vysokovýkonný motor FEIN so stabilnými otáčkami.
- ▶ Elektronické nastavenie otáčok.
- ▶ Vysoká magnetická pridržiavacia sila.
- ▶ Pohodlný ukazovateľ magnetickej pridržiavacej sily.
- ▶ Integrovaná nádrž na chladiaci prostriedok.
- ▶ Snímač naklopenia.
- ▶ Ovládacie prvky v zornom poli.
- ▶ Mechanická 3-stupňová prevodovka.
- ▶ Automatický prívod chladiacej a mazacej emulzie.
- ▶ Klzná spojka krútiaceho momentu.
- ▶ ** len v manuálnej strojovej prevádzke

V cene:

1 kufor, 1 gravitačné zariadenie pre mazacu a chladiacu kvapalinu, 1 upínací bezpečnostný pás, 1 hák na špony, 2 centrovacie kolíky, 1 protidotyková ochrana, 1 vyrážací klin, 1 Upnutie nástroja QuickIN MAX/ MK3

Korunkový vrták ztvrdého kovu



HM Ultra 50 korunkový vrták s upnutím QuickIN MAX
Najvyššia životnosť a vynikajúci rezný výkon. Metrické rozmery, hĺbka rezu 50 mm.

Vrták Ø mm	Objednávacie číslo	Cena EUR bez DPH	Cena EUR s DPH
50	6 31 27 330 01 0	86,76	104,11
51	6 31 27 331 01 0	95,87	115,04
52	6 31 27 332 01 0	95,87	115,04
53	6 31 27 333 01 0	95,87	115,04
54	6 31 27 334 01 0	95,87	115,04
55	6 31 27 335 01 0	95,87	115,04
56	6 31 27 336 01 0	99,92	119,90
57	6 31 27 337 01 0	99,92	119,90
58	6 31 27 338 01 0	99,92	119,90
59	6 31 27 339 01 0	99,92	119,90
60	6 31 27 340 01 0	99,92	119,90
61	6 31 27 341 01 0	113,06	135,67
62	6 31 27 342 01 0	113,06	135,67
63	6 31 27 343 01 0	113,06	135,67
64	6 31 27 344 01 0	113,06	135,67
65	6 31 27 345 01 0	113,06	135,67
66	6 31 27 346 01 0	129,71	155,65
67	6 31 27 347 01 0	129,71	155,65
68	6 31 27 348 01 0	129,71	155,65
69	6 31 27 349 01 0	129,71	155,65
70	6 31 27 350 01 0	143,25	171,90
71	6 31 27 351 01 0	144,62	173,54
72	6 31 27 352 01 0	145,97	175,16
73	6 31 27 353 01 0	147,32	176,78
74	6 31 27 354 01 0	148,68	178,42
75	6 31 27 355 01 0	150,02	180,02
76	6 31 27 456 01 0	156,79	188,15
77	6 31 27 457 01 0	158,15	189,78
78	6 31 27 458 01 0	160,16	192,19
79	6 31 27 459 01 0	162,21	194,65
80	6 31 27 460 01 0	162,21	194,65

Adaptér/skľučovadlo



Adaptér s upnutím QuickIN MAX
Výstup QuickIN

Objednávacie číslo	Cena EUR bez DPH	Cena EUR s DPH
6 39 01 045 01 0	41,82	50,18



Skľučovadlo s ozubeným vencom s upnutím QuickIN

Rozsah upínania skľučovadla mm	Objednávacie číslo	Cena EUR bez DPH	Cena EUR s DPH
1.5 - 13	6 39 01 023 02 0	65,43	78,52
1 - 16	6 39 01 023 01 1	77,55	93,06

Upínacie trne MK 3



Výstup QuickIN
Pre dodatočné vybavenie KBM 80 U / KBM 80 auto. S integrovaným prívodom chladiva/maziva. Pre všetky jadrové vrtáky QuickIN Ø 12-65 mm.

Objednávacie číslo	Cena EUR bez DPH	Cena EUR s DPH
6 39 01 039 02 0	158,66	190,39



Výstup QuickIN MAX

Pre dodatočné vybavenie KBM 80 U / KBM 80 auto. S integrovaným prívodom chladiva/maziva. Pre všetky korunkové vrtáky FEIN QuickIN MAX Ø 50-80 mm.

Objednávacie číslo	Cena EUR bez DPH	Cena EUR s DPH
6 39 01 038 02 0	232,46	278,95



Výstup Weldon 32 štandard

Špeciálne pre jadrové vrtáky s o 90° odsadenými čelnými plochami. Maximálna hĺbka rezu 50 mm.

Objednávacie číslo	Cena EUR bez DPH	Cena EUR s DPH
6 39 01 041 01 0	269,34	323,21



Výstup Weldon 32

Čelné plochy v línii. Maximálna hĺbka rezu 75 mm. Špeciálne pre jadrové vrtáky od:

Upínanie	Objednávacie číslo	Cena EUR bez DPH	Cena EUR s DPH
Hougen	6 39 01 042 01 0	269,34	323,21
Jancy	6 39 01 040 01 0	269,34	323,21



Redukcia
pre Morse kužel

Upínanie	Objednávacie číslo	Cena EUR bez DPH	Cena EUR s DPH
MK 3/MK 3	6 33 04 005 00 0	158,66	190,39

Rezanie závitov KBM 80



Závitorezná hlava na rezanie závitov pre KBM 80

požiteľné iba pre jednotky pre korunkové vrtanie s funkciou ľavého chodu. Veľkosť 3, s upnutím QuickIN MAX, pre závitníky (DIN 374/376), v spojení s upínacou vložkou pre rezanie závitov s alebo bez bezpečnostnej spojky M 22 - M 27.

Objednávacie číslo	Cena EUR bez DPH	Cena EUR s DPH
9 26 02 082 01 0	355,57	426,68



Upínacia vložka závitníkov
pre závitník podľa DIN 374/376

Závit	Ø mm	Štvorhran mm	Objednávacie číslo	Cena EUR bez DPH	Cena EUR s DPH
M22/M24	18	14,5	6 32 06 119 01 0	158,66	190,39
M 27	20	16	6 32 06 120 01 0	158,66	190,39



Upínacia vložka závitníkov
s bezpečnostnou spojkou pre slepé diery pre závitník podľa DIN 374/376

Závit	Ø mm	Štvorhran mm	Objednávacie číslo	Cena EUR bez DPH	Cena EUR s DPH
M22/M24	18	14,5	6 32 06 122 01 0	330,84	397,01
M 27	20	16	6 32 06 123 01 0	330,84	397,01



Redukčná upínacia vložka pre upínanie závitníkov (3/2)

Redukčná upínacia vložka pre upínanie závitníkov na rezanie závitov veľkosti 2 (M 6 - M 20) do rýchlovýmenného upínadla na rezanie závitov veľkosti 3 (9 26 02 082 01 0).

Objednávacie číslo	Cena EUR bez DPH	Cena EUR s DPH
6 32 06 125 01 0	195,55	234,66

**Upínacie zariadenia**

Vákuová prísavná doska
pre nemagnetické materiály a štruktúrovaný podklad
(ryhovaný plech, plech so štruktúrovaným povrchom)
396 x 350 x 95 mm pre KBM 80 U, 80 auto.

Objednávacie číslo	Cena EUR bez DPH	Cena EUR s DPH
9 26 02 085 01 0	484,09	580,91



Vákuové čerpadlo
nasávané množstvo 0,015 m³/min, 0,8 baru, 92 W, hmotnosť
2,5 kg, vrátane sacej hadice

Objednávacie číslo	Cena EUR bez DPH	Cena EUR s DPH
9 26 01 022 01 3	499,09	598,91

Chladienie

Ručný dávkovač chladiacej a mazacej kvapaliny
Kapacita cca 450 ml. Vhodný k jednotkám na korunkové
vrtanie FEIN KBM 32 Q, KBM 50 QX, KBM 52 U, KBM 65 Q,
KBM 65 QF.

Objednávacie číslo	Cena EUR bez DPH	Cena EUR s DPH
3 21 32 022 00 7	9,59	11,51

Náhradná hadica
pre ručné čerpadlo 3 21 32 022 00 7.

Objednávacie číslo	Cena EUR bez DPH	Cena EUR s DPH
3 14 14 054 00 8	3,14	3,77

**Flexibilná kĺbová hadica**

Vhodná pre vrtáčku KBM 50 Q, 50 U, 50 auto, 65 U pre
aplikácie pri použití špirálových vrtákov.

Objednávacie číslo	Cena EUR bez DPH	Cena EUR s DPH
3 14 14 070 01 0	12,62	15,14

**Rezací sprej**

300 ml sprej, pre vysokú životnosť nástrojov, optimálny rezací
a vrtací výkon a zlepšené oddeľovanie triesok.

Objednávacie číslo	Cena EUR bez DPH	Cena EUR s DPH
3 21 32 031 00 0	15,20	18,24

**Pasta na rezanie**

Mazivo na opracovanie plechu.

Objednávacie číslo	Cena EUR bez DPH	Cena EUR s DPH
3 21 32 020 12 9	14,11	16,93

Ostatné príslušenstvo**Magnetický odstraňovač triesok**

Praktický nástroj s veľkou magnetickou silou na rýchle
a jednoduché zbieranie magnetických kovových triesok.

Objednávacie číslo	Cena EUR bez DPH	Cena EUR s DPH
6 42 01 005 01 0	42,61	51,13



Čistá práca: FEIN Dustex.

Vysávače konštrukčného radu FEIN Dustex sú ideálnou kombináciou na bezprašnú prácu s elektrickými nástrojmi v priemysle, v dielňach a pri montážnych nasadeniach. Vďaka komfortnej automatike zapínania/vypínania sa tieto profesionálne a zvlášť tiché mokré/suché vysávače automaticky zapínajú a vypínajú cez spínač pripojeného elektrického nástroja. Okrem toho majú vysávače FEIN Dustex k dispozícii funkciu jemného štartu, ktorá znižuje rozbehový prúd a zabraňuje tak nepotrebnému zareagovaniu slabších elektrických poistiek. Vysávače sa dodávajú s extra dlhým prípojným káblom a sacou hadicou, čo umožňuje používateľovi pri

nasadené maximálny dosah. S bezpečnostným odsávaním FEIN Dustex je možné spoľahlivo odstrániť zdravie ohrozujúci prach triedy M.



Mokrý/suchý vysávač

Strana 180

Pre čisté výsledky a zdravie chrániace
pracovné podmienky.



	Súprava Dustex 25 L	Dustex 25 L	Súprava Dustex 35 L	Dustex 35 L	Dustex 35 LX	Dustex 35 LX AC	Dustex 35 MX	Dustex 35 MX AC
	Kompaktné, výkonné vysávače na mokré a suché vysávanie učené na pripojenie elektrického náradia pri použití v dielni a pri montáži s rozsiahlym príslušenstvom.	Kompaktné, výkonné vysávače na mokré a suché vysávanie učené na pripojenie elektrického náradia pri použití v dielni a pri montáži.	Výkonné vysávače na mokré a suché vysávanie učené na pripojenie elektrického náradia pri použití v dielni a pri montáži s rozsiahlym príslušenstvom.	Kompaktný vysávač na suché a mokré vysávanie s možnosťou pripojenie elektrického náradia pri použití v dielni a pri montáži.	Výkonnejší, profesionálny mokrý/suchý vysávač prachovej triedy M na upevnenie rôznych kufrových systémov vrátane rozsiahleho príslušenstva.	Výkonnejší, profesionálny mokrý/suchý vysávač prachovej triedy L s plnoautomatickým čistením filtra na upevnenie rôznych kufrových systémov vrátane rozsiahleho príslušenstva.	Výkonnejší, profesionálny mokrý/suchý vysávač prachovej triedy L plnoautomatickým čistením filtra na upevnenie rôznych kufrových systémov vrátane rozsiahleho príslušenstva.	Výkonnejší, profesionálny mokrý/suchý vysávač prachovej triedy M s plnoautomatickým čistením filtra na upevnenie rôznych kufrových systémov vrátane rozsiahleho príslušenstva.
Strana	181	181	181	182	182	182	183	183
Vybavenie	Spúšťacia/zastavovacia automatika	•	•	•	•	•	•	•
	Jemný štart	•	•	•	•	•	•	•
	Automatické čistenie filtra						•	•
	Antistatická príprava						•	•
	Úložný priestor kufríka						•	•
Prachová trieda	L	L	L	L	L	L	M	M
Technické údaje	Maximálny príkon	1 380 W	1 380 W	1 380 W	1 380 W	1 380 W	1 380 W	1 380 W
	Množstvo vzduchu:	4 320 l/min	4 320 l/min	4 320 l/min	4 320 l/min	4 320 l/min	4 320 l/min	4 320 l/min
	Max. podtlak:	253 hPa	253 hPa	253 hPa	253 hPa	254 hPa	254 hPa	254 hPa
	Objem nádrže	22 l	22 l	32 l	32 l	35 l	35 l	35 l
	Hmotnosť podľa EPTA	8 kg	8 kg	9 kg	9 kg	13,5 kg	14,1 kg	13,5 kg

- obsahuje - štandardná výbava

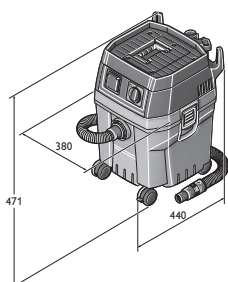

Dustex 25 L
Dustex 25 L Set

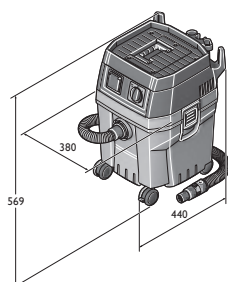

Dustex 35 L
Dustex 35 L Set

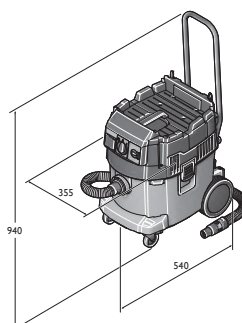

Dustex 35 LX
Dustex 35 LX AC

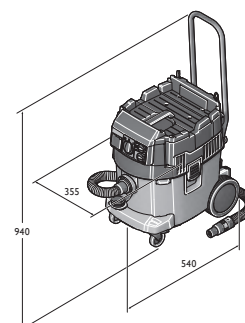

Dustex 35 MX
Dustex 35 MX AC

**Súprava Dustex 25 L**

Kompaktné, výkonné vysávače na mokré a suché vysávanie určené na pripojenie elektrického náradia pri použití v dielni a pri montáži s rozsiahlym príslušenstvom.



Príslušenstvo viď strana 184

Maximálny príkon	W	1 380
Množstvo vzduchu:	l/min	4 320
Max. podtlak:	hPa	253
Objem nádrže	l	22
Prípojný kábel so zástrčkou	m	6
Hmotnosť podľa EPTA	kg	8
Objednávacie číslo		9 20 27 060 00 0
EAN		4014586878362
Cena EUR bez DPH [PK01]		314,00
Cena EUR s DPH [PK01]		376,80

Prednosti FEIN:

- ▶ Výkonná turbína pre objemový prúd 70 l/s a podtlak 253 mbar.
- ▶ Nízka hlučnosť 67 dB (A).
- ▶ Veľký dosah vďaka 6 m dlhému pripojovaciemu káblu a 4 m dlhej sacej hadici.
- ▶ Veľké valčeky, ktoré sa otáčajú o 360°, pre optimálne manévrovanie aj pri obmedzených podmienkach.
- ▶ Pripojovacia objímka s regulátorom sacej sily pre jednoduché nastavenie sacieho výkonu.
- ▶ Zásuvka s automatickým spúšťaním s oneskorením zapnutia pre zabránenie vrcholových hodnôt prúdu.
- ▶ Praktický odkladací priestor so zvýšeným okrajom.
- ▶ Povolenie pre triedu prachu L.

V cene:

1 sacia hadica 4 m, Ø 35 mm, 1 objímka na náradie s reguláciou sacej sily, 1 Rúnové filtračné vrecko, 1 Plochý skladaný filter, 2 sacie rúry (kovové prevedenie), 1 kombinovaná tryska pre rôzne použitia, 1 sacia koncovka na štrbiny, 1 sací štetec, 1 koleno

Dustex 25 L

Kompaktné, výkonné vysávače na mokré a suché vysávanie určené na pripojenie elektrického náradia pri použití v dielni a pri montáži.



Príslušenstvo viď strana 184

Maximálny príkon	W	1 380
Množstvo vzduchu:	l/min	4 320
Max. podtlak:	hPa	253
Objem nádrže	l	22
Prípojný kábel so zástrčkou	m	6
Hmotnosť podľa EPTA	kg	8
Objednávacie číslo		9 20 27 223 00 0
EAN		4014586877365
Cena EUR bez DPH [PK01]		272,00
Cena EUR s DPH [PK01]		326,40

Prednosti FEIN:

- ▶ Výkonná turbína pre objemový prúd 70 l/s a podtlak 253 mbar.
- ▶ Nízka hlučnosť 67 dB (A).
- ▶ Veľký dosah vďaka 6 m dlhému pripojovaciemu káblu a 4 m dlhej sacej hadici.
- ▶ Veľké valčeky, ktoré sa otáčajú o 360°, pre optimálne manévrovanie aj pri obmedzených podmienkach.
- ▶ Pripojovacia objímka s regulátorom sacej sily pre jednoduché nastavenie sacieho výkonu.
- ▶ Zásuvka s automatickým spúšťaním s oneskorením zapnutia pre zabránenie vrcholových hodnôt prúdu.
- ▶ Praktický odkladací priestor so zvýšeným okrajom.
- ▶ Povolenie pre triedu prachu L.

V cene:

1 sacia hadica 4 m, Ø 35 mm, 1 objímka na náradie s reguláciou sacej sily, 1 Rúnové filtračné vrecko, 1 Plochý skladaný filter

Súprava Dustex 35 L

Výkonné vysávače na mokré a suché vysávanie určené na pripojenie elektrického náradia pri použití v dielni a pri montáži s rozsiahlym príslušenstvom.



Príslušenstvo viď strana 184

Maximálny príkon	W	1 380
Množstvo vzduchu:	l/min	4 320
Max. podtlak:	hPa	253
Objem nádrže	l	32
Prípojný kábel so zástrčkou	m	6
Hmotnosť podľa EPTA	kg	9
Objednávacie číslo		9 20 28 060 00 0
EAN		4014586878423
Cena EUR bez DPH [PK01]		360,00
Cena EUR s DPH [PK01]		432,00

Prednosti FEIN:

- ▶ Výkonná turbína pre objemový prúd 70 l/s a podtlak 253 mbar.
- ▶ Nízka hlučnosť 67 dB (A).
- ▶ Veľký dosah vďaka 6 m dlhému pripojovaciemu káblu a 4 m dlhej sacej hadici.
- ▶ Veľké valčeky, ktoré sa otáčajú o 360°, pre optimálne manévrovanie aj pri obmedzených podmienkach.
- ▶ Pripojovacia objímka s regulátorom sacej sily pre jednoduché nastavenie sacieho výkonu.
- ▶ Zásuvka s automatickým spúšťaním s oneskorením zapnutia pre zabránenie vrcholových hodnôt prúdu.
- ▶ Praktický odkladací priestor so zvýšeným okrajom.
- ▶ Povolenie pre triedu prachu L.

V cene:

1 objímka na náradie s reguláciou sacej sily, 1 kombinovaná tryska pre rôzne použitia, 1 sacia hadica 4 m, Ø 35 mm, 1 sací štetec, 1 koleno, 2 sacie rúry (kovové prevedenie), 1 sacia koncovka na štrbiny, 1 Plochý skladaný filter, 1 Rúnové filtračné vrecko

Dustex 35 L



Príslušenstvo viď strana 184

Kompaktný vysávač na suché a mokré vysávanie s možnosťou pripojenie elektrického náradia pri použití v dielni a pri montáži.

Maximálny príkon	W	1 380
Množstvo vzduchu:	l/min	4 320
Max. podtlak:	hPa	253
Objem nádrže	l	32
Prípojný kábel so zástrčkou	m	6
Hmotnosť podľa EPTA	kg	9
Objednávacie číslo		9 20 28 223 00 0
EAN		4014586877389
Cena EUR bez DPH [PK01]		316,00
Cena EUR s DPH [PK01]		379,20

Prednosti FEIN:

- ▶ Výkonná turbína pre objemový prúd 70 l/s a podtlak 253 mbar.
- ▶ Nízka hlučnosť 67 dB (A).
- ▶ Veľký dosah vďaka 6 m dlhému pripojovaciemu káblu a 4 m dlhej sacej hadici.
- ▶ Veľké valčeky, ktoré sa otáčajú o 360°, pre optimálne manévrovanie aj pri obmedzených podmienkach.
- ▶ Zásuvka s automatickým spúšťaním s oneskorením zapnutia pre zabránenie vrcholových hodnôt prúdu.
- ▶ Povoľenie pre triedu prachu L.
- ▶ Praktický odkladací priestor so zvýšeným okrajom.
- ▶ Pripojovacia objímka s regulátorom sacej sily pre jednoduché nastavenie sacieho výkonu.

V cene:

1 sacia hadica 4 m, Ø 35 mm, 1 objímka na náradie s reguláciou sacej sily, 1 Rúnové filtračné vrečko, 1 Plochý skladaný filter

Dustex 35 LX



Príslušenstvo viď strana 184

Výkonnejší, profesionálny mokrý/suchý vysávač prachovej triedy M na upevnenie rôznych kufrových systémov vrátane rozsiahleho príslušenstva.

Maximálny príkon	W	1 380
Množstvo vzduchu:	l/min	4 320
Max. podtlak:	hPa	254
Objem nádrže	l	35
Prípojný kábel so zástrčkou	m	7,5
Akustická hladina	dB	67
Hmotnosť podľa EPTA	kg	13,5
Objednávacie číslo		9 20 29 060 00 0
EAN		4014586882956
Cena EUR bez DPH [PK01]		481,00
Cena EUR s DPH [PK01]		577,20

Prednosti FEIN:

- ▶ Kufriky na náradie rôznych systémov je možné jednoducho uložiť na saciu hlavicu a upevniť.
- ▶ Ergonomická preprava celej jednotky skladajúcej sa z elektrického nástroja a vysávača vďaka posuvnému držiaku a upevnenia kufrička a príslušenstva.
- ▶ Spoľahlivé nasávanie rôznych druhov špiny, od tekutín po jemný prach.
- ▶ Povoľenie pre triedu prachu L.
- ▶ S filtrom s plochými záhybmi PES a elektronickým vypínaním pre výnimočné vlastnosti nasávania vlhkosti.
- ▶ Zásuvka s automatickým spúšťaním s oneskorením zapnutia pre zabránenie vrcholových hodnôt prúdu.
- ▶ 7,5 m dlhý sieťový kábel a 4 m dlhá nasávací hadica pre väčší pracovný rádius.

V cene:

1 posuvný držiak, 1 filter s plochými záhybmi PES, 1 físový filtračné vrečko Premium, 1 sacia hadica 4 m, Ø 35 mm, 1 objímka na náradie s reguláciou sacej sily, 1 stupňový nástavec, 2 sacie rúry (kovové prevedenie), 1 kombinovaná tryska pre rôzne použitia, 1 hubica na škáry, 1 sací štetec, 1 koleno

Dustex 35 LX AC



Príslušenstvo viď strana 184

Výkonnejší, profesionálny mokrý/suchý vysávač prachovej triedy L s plnoautomatickým čistením filtra na upevnenie rôznych kufrových systémov vrátane rozsiahleho príslušenstva.

Maximálny príkon	W	1 380
Množstvo vzduchu:	l/min	4 320
Max. podtlak:	hPa	254
Objem nádrže	l	35
Prípojný kábel so zástrčkou	m	7,5
Akustická hladina	dB	67
Hmotnosť podľa EPTA	kg	14,1
Objednávacie číslo		9 20 30 060 00 0
EAN		4014586882994
Cena EUR bez DPH [PK01]		588,00
Cena EUR s DPH [PK01]		705,60

Prednosti FEIN:

- ▶ Kufriky na náradie rôznych systémov je možné jednoducho uložiť na saciu hlavicu a upevniť.
- ▶ Ergonomická preprava celej jednotky skladajúcej sa z elektrického nástroja a vysávača vďaka posuvnému držiaku a upevnenia kufrička a príslušenstva.
- ▶ Plne automatické čistenie filtra (AC) pre nepretrúšanú prácu vďaka dlhšej životnosti filtra s plochými záhybmi.
- ▶ Spoľahlivé nasávanie rôznych druhov špiny, od tekutín po jemný prach.
- ▶ Povoľenie pre triedu prachu L.
- ▶ S filtrom s plochými záhybmi PES a elektronickým vypínaním pre výnimočné vlastnosti nasávania vlhkosti.
- ▶ Zásuvka s automatickým spúšťaním s oneskorením zapnutia pre zabránenie vrcholových hodnôt prúdu.
- ▶ 7,5 m dlhý sieťový kábel a 4 m dlhá nasávací hadica pre väčší pracovný rádius.

V cene:

1 posuvný držiak, 1 filter s plochými záhybmi PES, 1 vreco na smeti, 1 sacia hadica 4 m, Ø 35 mm, 1 objímka na náradie s reguláciou sacej sily, 1 stupňový nástavec, 2 sacie rúry (kovové prevedenie), 1 kombinovaná tryska pre rôzne použitia, 1 hubica na škáry, 1 sací štetec, 1 koleno

**Dustex 35 MX**

Výkonnejší, profesionálny mokrý/suchý vysávač prachovej triedy L plnoautomatickým čistením filtra na upevnenie rôznych kufrových systémov vrátane rozsiahleho príslušenstva.



Príslušenstvo viď strana 184

Maximálny príkon	W	1 380
Množstvo vzduchu:	l/min	4 320
Max. podtlak:	hPa	254
Objem nádrže	l	35
Prípojný kábel so zástrčkou	m	7,5
Akustická hladina	dB	67
Hmotnosť podľa EPTA	kg	13,5
Objednávacie číslo		9 20 31 060 00 0
EAN		4014586883052
Cena EUR bez DPH [PK01]		637,00
Cena EUR s DPH [PK01]		764,40

Prednosti FEIN:

- ▶ Schválené na vysatie zdravia ohrozujúceho prachu triedy M.
- ▶ Kufriky na náradie rôznych systémov je možné jednoducho uložiť na saciu hlavicu a upevniť.
- ▶ Ergonomická preprava celej jednotky skladajúcej sa z elektrického nástroja a vysávača vďaka posuvnému držiakovi a upevneniu kufrička a príslušenstva.
- ▶ Spoľahlivé nasávanie rôznych druhov špiny, od tekutín po jemný prach.
- ▶ S filtrom s plochými záhybmi PES a elektronickým vypínaním pre výnimočné vlastnosti nasávania vlhkosti.
- ▶ Zásuvka s automatickým spúšťaním s oneskorením zapnutia pre zabránenie vrcholových hodnôt prúdu.
- ▶ 7,5 m dlhý sieťový kábel a 4 m dlhá nasávací hadica pre väčší pracovný rádius.

V cene:

- 1 posuvný držiak, 1 filter s plochými záhybmi PES, 1 flísové filtrové vrečko Premium, 1 sacia hadica ES 4 m, Ø 35 mm, 1 objímka na náradie s reguláciou sacej sily, 1 stupňový nástavec, 2 sacie rúry (kovové prevedenie), 1 kombinovaná tryska pre rôzne použitia, 1 hubica na škáry, 1 sací štetec, 1 koleno

Dustex 35 MX AC

Výkonnejší, profesionálny mokrý/suchý vysávač prachovej triedy M s plnoautomatickým čistením filtra na upevnenie rôznych kufrových systémov vrátane rozsiahleho príslušenstva.



Príslušenstvo viď strana 184

Maximálny príkon	W	1 380
Množstvo vzduchu:	l/min	4 320
Max. podtlak:	hPa	254
Objem nádrže	l	35
Prípojný kábel so zástrčkou	m	7,5
Akustická hladina	dB	67
Hmotnosť podľa EPTA	kg	14,1
Objednávacie číslo		9 20 32 060 00 0
EAN		4014586883069
Cena EUR bez DPH [PK01]		734,00
Cena EUR s DPH [PK01]		880,80

Prednosti FEIN:

- ▶ Schválené na vysatie zdravia ohrozujúceho prachu triedy M.
- ▶ Kufriky na náradie rôznych systémov je možné jednoducho uložiť na saciu hlavicu a upevniť.
- ▶ Plne automatické čistenie filtra (AC) pre neprerušovanú prácu vďaka dlhšej životnosti filtra s plochými záhybmi.
- ▶ Ergonomická preprava celej jednotky skladajúcej sa z elektrického nástroja a vysávača vďaka posuvnému držiakovi a upevneniu kufrička a príslušenstva.
- ▶ Spoľahlivé nasávanie rôznych druhov špiny, od tekutín po jemný prach.
- ▶ S filtrom s plochými záhybmi PES a elektronickým vypínaním pre výnimočné vlastnosti nasávania vlhkosti.
- ▶ Zásuvka s automatickým spúšťaním s oneskorením zapnutia pre zabránenie vrcholových hodnôt prúdu.
- ▶ 7,5 m dlhý sieťový kábel a 4 m dlhá nasávací hadica pre väčší pracovný rádius.

V cene:

- 1 posuvný držiak, 1 filter s plochými záhybmi PES, 1 vreco na smeti, 1 sacia hadica ES 4 m, Ø 35 mm, 1 objímka na náradie s reguláciou sacej sily, 1 stupňový nástavec, 2 sacie rúry (kovové prevedenie), 1 kombinovaná tryska pre rôzne použitia, 1 hubica na škáry, 1 sací štetec, 1 koleno

Ďalšie príslušenstvo

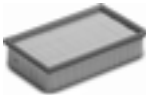
	Plochý skladaný filter Celulóza, certifikácia triedy prachu M	Cena EUR bez DPH	Cena EUR s DPH
Objednávacie číslo 3 13 45 012 01 0		27,31	32,77

	Plochý skladaný filter PES, certifikácia triedy prachu M, kvalitný filter	Cena EUR bez DPH	Cena EUR s DPH
Objednávacie číslo 3 13 45 059 01 0		52,48	62,98

	Plochý skladaný filter HEPA	Cena EUR bez DPH	Cena EUR s DPH
Objednávacie číslo 3 13 45 060 01 0		85,25	102,30

	Sacia hadica	Objednávacie číslo	Cena EUR bez DPH	Cena EUR s DPH
Ø mm	L m			
27	4	3 13 45 065 01 0	68,54	82,25
35	4	3 13 45 066 01 0	56,76	68,11

	Sacia hadica Odvádzajúce statickú elektrinu, oranžovo-čierna.	Objednávacie číslo	Cena EUR bez DPH	Cena EUR s DPH
Ø mm	L m			
27	4	3 13 45 121 01 0	138,16	165,79
35	4	3 13 45 120 01 0	159,58	191,50

	Predlžovacia hadica	Objednávacie číslo	Cena EUR bez DPH	Cena EUR s DPH
Ø mm	L m			
27	2,5	3 13 45 067 01 0	63,19	75,83
35	2,5	3 13 45 068 01 0	51,41	61,69

	Súprava na opravy vhodná pre saciu hadicu Ø 35 mm	Cena EUR bez DPH	Cena EUR s DPH
Objednávacie číslo 3 13 45 069 01 0		27,31	32,77

	Koleno	Cena EUR bez DPH	Cena EUR s DPH
Objednávacie číslo 3 13 45 070 01 0		11,46	13,75

	Koleno a vetraním stratového vzduchu	Objednávacie číslo	Cena EUR bez DPH	Cena EUR s DPH
Ø mm				
35		3 13 45 263 01 0	17,03	20,44

	Sacia rúrka Kovové vyhotovenie, balenie po 2 ks	Cena EUR bez DPH	Cena EUR s DPH
Objednávacie číslo 3 13 45 071 01 0		27,31	32,77

	Podlahová sacia koncovka prepínateľná, s klznou plochou z ušľachtilej ocele a obiehajúcimi kefami. Použiteľná na tvrdé podlahy a textilné podlahové krytiny	Cena EUR bez DPH	Cena EUR s DPH
Objednávacie číslo 3 13 45 072 01 0		34,91	41,89

	Kombinovaná tryska pre mokré a suché práce so striedavým použitím, gumenými jazýčkami a kefovými pásmi	Cena EUR bez DPH	Cena EUR s DPH
Objednávacie číslo 3 13 45 073 01 0		32,77	39,32

	Kombinovaná dýza, hliník pre mokré a suché práce so striedavým použitím, gumenými jazýčkami a kefovými pásmi	Cena EUR bez DPH	Cena EUR s DPH
Objednávacie číslo 3 13 45 137 01 0		101,75	122,10

	Sacia koncovka na štrbiny	Cena EUR bez DPH	Cena EUR s DPH
Objednávacie číslo 3 13 45 074 01 0		5,46	6,55

	Sacia koncovka na textilie a čalúnenie s kefovými pásmi	Cena EUR bez DPH	Cena EUR s DPH
Objednávacie číslo 3 13 45 075 01 0		8,24	9,89

	Sací štetec otáčateľný, s prírodnými kefami, kefový okraj 70 x 45 mm	Cena EUR bez DPH	Cena EUR s DPH
Objednávacie číslo 3 13 45 076 01 0		10,38	12,46

	Sacia kefa Prírodné kefy, kefový okraj 120 x 45 mm	Cena EUR bez DPH	Cena EUR s DPH
Objednávacie číslo 3 13 45 077 01 0		16,39	19,67

	Objímka na náradie s reguláciou sacej sily Ø 38 mm na strane elektrického náradia	Cena EUR bez DPH	Cena EUR s DPH
Objednávacie číslo 3 13 45 123 01 0		26,78	32,14

	Objímka na náradie s reguláciou sacej sily Elektricky vedený, Ø 27 mm obojstranný.	Cena EUR bez DPH	Cena EUR s DPH
Objednávacie číslo 3 13 45 250 01 0		24,58	29,50

	Stupňovitá objímka 4-stupňová	Cena EUR bez DPH	Cena EUR s DPH
Objednávacie číslo 3 13 45 079 01 0		10,38	12,46

	Držiak kábla pre káblové vedenie na sacej hadici, vhodné pre saciu hadicu Ø 27-35 mm	Cena EUR bez DPH	Cena EUR s DPH
ks	Objednávacie číslo		
5	3 13 45 119 01 0	6,43	7,72

**Súprava príslušenstva**

2 sacie rúry (kovové prevedenie), 1 kombinovaná tryska pre rôzne použitia, 1 hubica na škáry, 1 sací štetec, 1 koleno

Objednávacie číslo	Cena EUR bez DPH	Cena EUR s DPH
3 13 45 071 02 0	73,90	88,68

**Súprava príslušenstva**

1 sacia hadica, 2 sacie rúry (kovové prevedenie), 1 kombinovaná tryska pre rôzne použitia, 1 hubica na škáry, 1 sací štetec, 1 koleno

Ø mm	Objednávacie číslo	Cena EUR bez DPH	Cena EUR s DPH
40	3 13 45 133 02 0	77,11	92,53

Príslušenstvo na Dustex 35 LX / MX**Vreco na smeti**

Otvorené, len odporúčané modely AC

ks	Objednávacie číslo	Cena EUR bez DPH	Cena EUR s DPH
5	3 13 45 063 01 0	31,06	37,27

**Flísové filtračné vrečko Premium**

Vystužený materiál a vystužené stehy na jemný a abrazívny prach.

ks	Objednávacie číslo	Cena EUR bez DPH	Cena EUR s DPH
5	3 13 45 251 01 0	45,79	54,95

Príslušenstvo pre Dustex 35 L**Rúnové filtračné vrečko**

ks	Objednávacie číslo	Cena EUR bez DPH	Cena EUR s DPH
5	3 13 45 062 01 0	28,38	34,06

**Flísové filtračné vrečko Premium**

Vystužený materiál a vystužené stehy na jemný a abrazívny prach.

ks	Objednávacie číslo	Cena EUR bez DPH	Cena EUR s DPH
5	3 13 45 251 01 0	45,79	54,95

**Permanentný filter**

nahradza rúnové filtračné vrečko

Objednávacie číslo	Cena EUR bez DPH	Cena EUR s DPH
3 13 45 064 01 0	53,55	64,26

**Filtračné vrečko HEPA**

ks	Objednávacie číslo	Cena EUR bez DPH	Cena EUR s DPH
3	3 13 45 130 01 0	94,25	113,10

Príslušenstvo pre Dustex 25 L**Rúnové filtračné vrečko**

ks	Objednávacie číslo	Cena EUR bez DPH	Cena EUR s DPH
5	3 13 45 061 01 0	21,85	26,22

**Permanentný filter**

nahradza rúnové filtračné vrečko

Objednávacie číslo	Cena EUR bez DPH	Cena EUR s DPH
3 13 45 064 01 0	53,55	64,26

Príslušenstvo pre Dustex II, Dustex 25, Dustex 40**Vreco na prach - papierové**

Extra jemné vyhotovenie pre vyšší stupeň odlúčenia, v balení 5 ks

Verzia	Objednávacie číslo	Cena EUR bez DPH	Cena EUR s DPH
Dustex II, 25	3 13 22 757 01 6	39,18	47,02
Dustex 40	3 13 22 811 01 0	85,24	102,29

**Vreco na prach - papierové**

Štandardné vyhotovenie, balenie po 5 ks

Verzia	Objednávacie číslo	Cena EUR bez DPH	Cena EUR s DPH
Dustex II, 25	3 13 22 781 01 7	22,94	27,53
Dustex 40	3 13 22 810 01 0	41,79	50,15

**Filter**

Objednávacie číslo	Cena EUR bez DPH	Cena EUR s DPH
3 13 22 765 00 9	52,44	62,93

**Sacia hadica**

Ø 36 mm, dĺžka 5 m

Objednávacie číslo	Cena EUR bez DPH	Cena EUR s DPH
3 13 22 767 01 5	45,89	55,07

**Spojovací diel**

Univerzálne použitie na spojenie elektrického náradia a príslušenstva s HSS pilovým kotúčom na drevo na vysávač. Flexibilné gumové puzdro, dĺžka 70 mm, vnútorný Ø 31,5 mm.

Objednávacie číslo	Cena EUR bez DPH	Cena EUR s DPH
3 13 22 771 00 9	4,91	5,89

**Stupňovitá objímka**

pre rozličné pripojované priemery, napríklad pre pripojenie cudzích výrobkov.

Objednávacie číslo	Cena EUR bez DPH	Cena EUR s DPH
3 13 22 772 00 2	9,83	11,80



Vynikajúci povrch ušľachtilej ocele, dreva a lakov.

Pri úprave povrchov platí iba jedno kritérium: V každom ohľade bezchybné pracovné výsledky. Či sa jedná o brúsenie, alebo leštenie – s rozsiahlym programoelektrického náradia FEIN a špeciálne zostavenými súpravami pre profesionálov, ponúka firma FEIN najlepšie predpoklady, aby vyhovela pre dosiahnutie vysokých nárokov pri povrchových úpravách. Pri úprave ušľachtilej ocele, ako pri úprave dreva, pri vnútornej výstavbe a renovácií, alebo pri opravách motorových vozidiel, opravách člnov a pri montáži špeciálnych vozidiel. S firmou FEIN môžete počítať: s výkonným a takmer nezničiteľným elektrickým náradím s vynikajúcou ergonómiou pre neúnavnú, silu šetriacu prácu a príslušenstvom vhod-

ným pre prax – pre perfektné výsledky práce. Ďalšie zaujímavé výrobky k téme „úprava povrchov“ nájdete taktiež v kapitolách oscilačné náradie a stacionárne pásové brúsky.



Brúsky Strana 188

Perfektné náradie na hrubé a jemné brúsenie plôch, rúr a profilov.

Leštičky Strana 202

Ochrana a ošetrovanie citlivých a vysoko kvalitných povrchov.



	MSf 636-1	RS 12-70 E	RS 12-70 E - Súprava Profi pre ušľachtilú oceľ	WPO 14-25 E	WPO 14-25 E - štartovacia súprava z ušľachtilej ocele	
	Extrémne výkonná excentrická brúska s optimálnym odsávaním prachu pre všetky druhy povrchov.	Brúska na rúry s extrémne vysokým úberovým výkonom pre rúry a rúrové oblúky z ušľachtilej ocele až do Ø 80 mm.	Štartovacia súprava pre ušľachtilú oceľ pre štandardné aplikácie pri úprave povrchov rúr.	Extrémne výkonná leštička na spracovanie povrchov z ušľachtilej ocele.	Štartovacia súprava pre ušľachtilú oceľ pre štandardné aplikácie pri úpravách plôch.	
Strana	190	190	190	191	191	
Použitie	Hrubé brúsenie	▲▲	▲▲	▲▲	▲▲	
	Jemné brúsenie	▲▲	▲▲	▲▲	▲▲	
	Suché brúsenie	▲▲	▲▲	▲▲	▲▲	
	Mikrobrúsenie	▲▲	▲▲	▲▲	▲▲	
	Leštenie	▲	▲▲	▲▲	▲▲	
Vybavenie	Vysoko výkonný motor FEIN		●	●	●	
	Odsávanie	●				
	Zaistenie vretena				●	
	Blokovanie opätovného zapnutia		●	●	●	
		Pozvoľný rozbeh	●	●	●	
Technické údaje	Menovitý príkon	380 W	1 200 W	1 200 W	1 200 W	1 200 W
	Počet otáčok voľnobehu	8 800 1/min	2 700 - 7 000 1/min	2 700 - 7 000 1/min	900 - 2 500 1/min	900 - 2 500 1/min
	Hmotnosť podľa EPTA	2,4 kg	3,8 kg	3,8 kg	2,5 kg	2,5 kg
	Leštiaci nástroj Ø	150 mm			230 mm	230 mm
	Brúsny tanier Ø	150 mm			230 mm	230 mm
	Upínací závit	5/16"			M 14	M 14
	Rýchlosť pásu		22 m/sek	22 m/sek		
	Rúry do Ø		8 - 80 mm	8 - 80 mm		

▲ vhodné ▲▲ veľmi dobré ● obsahuje - štandardná výbava

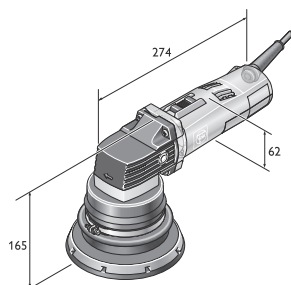

MSf 636-1

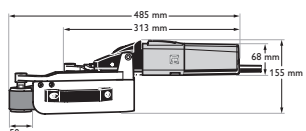

RS 12-70 E

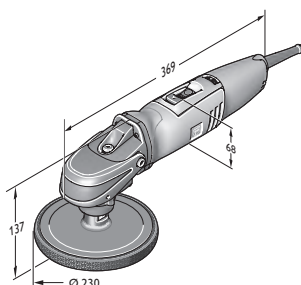

WPO 14-25 E



RS 10-70 E

	ROT 14-200 E	Štartovacia súprava RS 10-70 E	KS 10-38 E súprava	Štartovacia súprava WSG 17-70 Inox	BF 10-280 E	Štartovacia súprava BF 10-280 E
	Extrémne výkonná rotačná brúska pre veľký úber pri kovech, dreve, náteroch a sklolaminátových umelých hmotách.	Praktická, kompaktná brúska na rúry z ušľachtilej ocele s priemerom do Ø 45 mm.	Brúska na kútové zvary pre ťažko prístupné miesta na kovových konštrukciách.	Štartovacia súprava pre ušľachtilú oceľ na prípravu finálnej úpravy na plochách, rúrach a profiloch.	Mimoriadne výkonný pásový pilník pre rohy a hrany pri opracovávaní ušľachtilej ocele.	Štartovacia súprava pre pásový pilník, na rohy a hrany pri opracovávaní ušľachtilej ocele.
	191	192	192	192	193	193
	▲▲	▲▲	▲▲	▲▲	▲▲	▲▲
	▲▲	▲▲	▲▲	▲▲	▲▲	▲▲
	▲	▲▲	▲▲	▲▲	▲▲	▲▲
	●	●	●	●	●	●
	●			●		
	●	●	●	●	●	●
	●	●	●	●	●	●
	1 200 W	800 W	800 W	1 700 W	800 W	800 W
	900 - 2 500 1/min	2 500 - 7 000 1/min	1 350 - 3 750 1/min	2 700 - 8 500 1/min	10 000 - 28 000 1/min	10 000 - 28 000 1/min
	2,6 kg	2,9 kg	3,2 kg	2,4 kg	2,1 kg	2,1 kg
	200 mm			125 mm		
	200 mm			125 mm		
	M 14			M 14		
		3,5 - 11 m/sek			12 - 32 m/sek	12 - 32 m/sek
		8 - 45 mm				

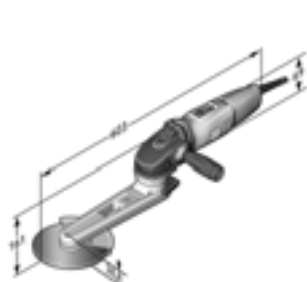

KS 10-38 E Set

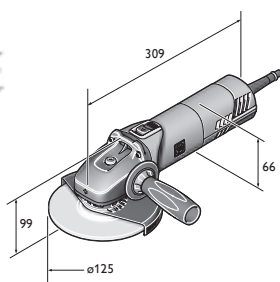

WSG 17-70

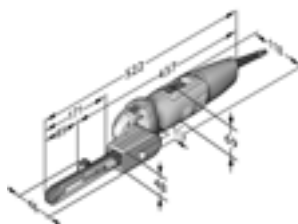

BF 10-280 E

MSf 636-1



Príslušenstvo viď strana 194

Extrémne výkonná excentrická brúska s optimálnym odsávaním prachu pre všetky druhy povrchov.

Menovitý príkon	W	380
Počet otáčok volnobehu	1/min	8 800
Brúsny tanier Ø	mm	150
Leštiaci nástroj Ø	mm	150
Prípojka nasávacej hadice Ø	mm	32
Prípojný závit brúsneho taniera		5/16"-24 UNF
Upínací závit		5/16"
Zdvih	mm	8,4
Prípojný kábel so zástrčkou	m	5
Hmotnosť podľa EPTA	kg	2,4
Objednávacie číslo		7 220 78 00 22 5
EAN		4014586811260
Cena EUR bez DPH [PK01]		576,00
Cena EUR s DPH [PK01]		691,20

Prednosti FEIN:

- ▶ Vynikajúci úberový výkon vďaka obzvlášť veľkému excentrickému výkmitu pre malé až veľké plochy.
- ▶ Perfektné odsávanie prachu vďaka odsávacím otvorom vo vnútri a na okrajoch podložného brúsneho taniera - unášača.
- ▶ Optimálne výsledky brúsenia pri konečnej úprave vysoko kvalitných lakov, sklolaminátu, dreva, minerálnych materiálov (napr. Corian), plastu alebo kovu.
- ▶ Dobrá manipulácia vďaka štíhlemu motoru.
- ▶ Neznížitelná kovová hlava prevodovky.
- ▶ Brúsne listy s upevnením na suchý zips.
- ▶ Systém samovypínania uhlíkov.
- ▶ Rozsiahly program príslušenstva.

V cene:

1 výstredníková hlava ř 150 mm, 1 brúsny podložný tanier - stredný ø 150 mm, 1 ochranný kryt s odsávaním, 1 sada kľúčov

RS 12-70 E



Príslušenstvo viď strana 194

Brúska na rúry s extrémne vysokým úberovým výkonom pre rúry a rúrové oblúky z ušľachtilej ocele až do Ø 80 mm.

Menovitý príkon	W	1 200
Menovitý výkon	W	750
Počet otáčok volnobehu	1/min	2 700 - 7 000
Minimálny odstup od steny	mm	50
Rýchlosť pásu	m/sek	22
Rúry do Ø	mm	8 - 80
Prípojný kábel so zástrčkou	m	4
Hmotnosť podľa EPTA	kg	3,8
Objednávacie číslo		7 221 13 50 01 4
EAN		4014586853819
Cena EUR bez DPH [PK01]		1.133,00
Cena EUR s DPH [PK01]		1.359,60

Prednosti FEIN:

- ▶ Efektívny úber zvarových švov vďaka optimálnym rýchlostiam rezu brúsnych pásov.
- ▶ Plynulo regulovateľné otáčky na brúsenie, satinovanie, a vysoko lesklé leštenie už namontovaných zábradlí.
- ▶ Flexibilné brúsne pásy sa hodia optimálne aj na úzke rúrové oblúky a umožňujú vytvoriť povrchy bez usadenín.
- ▶ 360° obvodové brúsenie iba v 2 pracovných krokoch.
- ▶ Alternatívne vodiace kladky pre malý odstup od steny.
- ▶ Blokovanie opätovného zapnutia.
- ▶ Rozsiahly program príslušenstva.
- ▶ Gulôčkové ložiská chránené pred prachom.
- ▶ Systém samovypínania uhlíkov.

RS 12-70 E – Súprava Profi pre ušľachtilú oceľ



Príslušenstvo viď strana 194

Štartovacia súprava pre ušľachtilú oceľ pre štandardné aplikácie pri úprave povrchov rúr.

Menovitý príkon	W	1 200
Menovitý výkon	W	750
Počet otáčok volnobehu	1/min	2 700 - 7 000
Minimálny odstup od steny	mm	50
Rýchlosť pásu	m/sek	22
Rúry do Ø	mm	8 - 80
Prípojný kábel so zástrčkou	m	4
Hmotnosť podľa EPTA	kg	3,8
Objednávacie číslo		7 221 13 51 01 3
EAN		4014586853826
Cena EUR bez DPH [PK01]		1.332,00
Cena EUR s DPH [PK01]		1.598,40

Prednosti FEIN:

- ▶ Efektívny úber zvarových švov vďaka optimálnym rýchlostiam rezu brúsnych pásov.
- ▶ Plynulo regulovateľné otáčky na brúsenie, satinovanie, a vysoko lesklé leštenie už namontovaných zábradlí.
- ▶ Flexibilné brúsne pásy sa hodia optimálne aj na úzke rúrové oblúky a umožňujú vytvoriť povrchy bez usadenín.
- ▶ 360° obvodové brúsenie iba v 2 pracovných krokoch.
- ▶ Alternatívne vodiace kladky pre malý odstup od steny.
- ▶ Blokovanie opätovného zapnutia.
- ▶ Rozsiahly program príslušenstva.
- ▶ Gulôčkové ložiská chránené pred prachom.
- ▶ Systém samovypínania uhlíkov.

V cene:

2 x 10 ks brúsne pásy 20 x 815 mm P120/P180, 2 x 10 ks brúsne pásy 40 x 815 mm P120/P180, 5 ks. pásy z netkanej textílie 20 x 820 mm veľmi jemné, 1 plastový kufrík na náradie



WPO 14-25 E

Extrémne výkonná leštička na spracovanie povrchov z ušľachtilej ocele.



Príslušenstvo viď strana 194

Menovitý príkon	W	1 200
Menovitý výkon	W	750
Počet otáčok volnobehu	1/min	900 - 2 500
Brúsny tanier Ø	mm	230
Leštiaci nástroj Ø	mm	230
Upínací závit		M 14
Prípojný kábel so zástrčkou	m	4
Hmotnosť podľa EPTA	kg	2,5
Objednávacie číslo		7 221 49 00 23 0
EAN		4014586862729
Cena EUR bez DPH [PK01]		419,00
Cena EUR s DPH [PK01]		502,80

Prednosti FEIN:

- ▶ Extrémne výkonné aj pri nízkych otáčkach vďaka mechanickej redukcii prevodovky a vysoko výkonnému motoru FEIN.
- ▶ Plynulo regulovateľné otáčky, optimálne na brúsenie, satinovanie, kefovanie a vysoko lesklé leštenie ušľachtilej ocele.
- ▶ Univerzálne použiteľné ako plnohodnotná brúska, leštička a hľadiaci stroj.
- ▶ Dokonalý ergonomický tvar.
- ▶ Aretovanie vretena.
- ▶ Ovládanie pre pravákov a ľavákov.
- ▶ Blokovanie opätovného zapnutia.
- ▶ Pozvoľný rozbeh.
- ▶ H 07 priemyselný kábel.
- ▶ Guľôčkové ložiská chránené pred prachom.
- ▶ Systém samovypínania uhlíkov.
- ▶ Rozsiahly sortiment príslušenstva.

V cene:

1 Antivibračná rukoväť

WPO 14-25 E - štartovacia súprava z ušľachtilej ocele

Štartovacia súprava pre ušľachtilú oceľ pre štandardné aplikácie pri úpravách plôch.



Príslušenstvo viď strana 194

Menovitý príkon	W	1 200
Menovitý výkon	W	750
Počet otáčok volnobehu	1/min	900 - 2 500
Brúsny tanier Ø	mm	230
Leštiaci nástroj Ø	mm	230
Upínací závit		M 14
Prípojný kábel so zástrčkou	m	4
Hmotnosť podľa EPTA	kg	2,5
Objednávacie číslo		7 221 49 50 01 0
EAN		4014586862743
Cena EUR bez DPH [PK01]		719,00
Cena EUR s DPH [PK01]		862,80

Prednosti FEIN:

- ▶ Extrémne výkonné aj pri nízkych otáčkach vďaka mechanickej redukcii prevodovky a vysoko výkonnému motoru FEIN.
- ▶ Plynulo regulovateľné otáčky, optimálne na brúsenie, satinovanie, kefovanie a vysoko lesklé leštenie ušľachtilej ocele.
- ▶ Univerzálne použiteľné ako plnohodnotná brúska, leštička a hľadiaci stroj.
- ▶ Dokonalý ergonomický tvar.
- ▶ Aretovanie vretena.
- ▶ Ovládanie pre pravákov a ľavákov.
- ▶ Blokovanie opätovného zapnutia.
- ▶ Pozvoľný rozbeh.
- ▶ H 07 priemyselný kábel.
- ▶ Guľôčkové ložiská chránené pred prachom.
- ▶ Systém samovypínania uhlíkov.
- ▶ Rozsiahly sortiment príslušenstva.

V cene:

1 FEIN uhlová leštička WPO 14-25 E v plastovom kufri na náradie, 1 držiak (výkyvný), 1 ochranný oblúk, 1 upínací trň, 1 kotúč s vlnitým brúsnym rúnom, 1 oporný tanier so suchým zipsom (Ø 115 mm, M14), 10 brúsnych rún s suchým zipsom (Ø 115 mm, jemné), 1 elastický brúsny valec (100 x 100 mm, zrno 60), 1 lamelový valec s brúsnou vlnou (100 x 100 mm, zrno 180), 2 kľúče, 1 Antivibračná rukoväť

ROT 14-200 E

Extrémne výkonná rotačná brúska pre veľký úber pri kovoch, dreve, náteroch a sklolaminátových umelých hmotách.



Príslušenstvo viď strana 194

Menovitý príkon	W	1 200
Menovitý výkon	W	750
Počet otáčok volnobehu	1/min	900 - 2 500
Brúsny tanier Ø	mm	200
Leštiaci nástroj Ø	mm	200
Prípojka nasávacej hadice Ø	mm	38
Upínací závit		M 14
Prípojný kábel so zástrčkou	m	4
Hmotnosť podľa EPTA	kg	2,6
Objednávacie číslo		7 221 65 50 01 0
EAN		4014586862736
Cena EUR bez DPH [PK01]		568,00
Cena EUR s DPH [PK01]		681,60

Prednosti FEIN:

- ▶ 200 mm veľký brúsny tanier - extrémne výkonný pri celom rozsahu otáčok.
- ▶ Bezprašná práca so sacou hubicou, vhodná pre 150 a 200 mm brúsne taniere.
- ▶ Dvojitá redukcia prevodovky sa stará o konštantné otáčky aj pri vyššom zaťažení.
- ▶ Kombinovateľné s vysávačmi typového radu FEIN Dustex.
- ▶ Univerzálne použiteľné ako brúska a leštička.
- ▶ Plynulo regulovateľné otáčky, optimálne na ochranu citlivých povrchov.
- ▶ Dokonalý ergonomický tvar.
- ▶ Aretovanie vretena.
- ▶ Vráťane namontovaného krytu v tvare rukoväte pre optimálne držanie pri leštení.
- ▶ Ovládanie pre pravákov a ľavákov.
- ▶ Blokovanie opätovného zapnutia.
- ▶ H 07 priemyselný kábel.
- ▶ Guľôčkové ložiská chránené pred prachom.
- ▶ Extrémne ľahká hmotnosť.
- ▶ Veľký kufrik na náradie pre spotrebný materiál a príslušenstvo.

V cene:

1 FEIN uhlová leštička WPO 14-25 E v plastovom kufri na náradie, 1 odsávacie veko, 1 brúsny tanier, tvrdý, Ø 200 mm, 1 Antivibračná rukoväť

Štartovacia súprava RS 10-70 E

Praktická, kompaktná brúska na rúry z ušľachtilej ocele s priemerom do Ø 45 mm.



Príslušenstvo viď strana 194

Menovitý príkon	W	800
Menovitý výkon	W	550
Počet otáčok volnobehu	1/min	2 500 - 7 000
Minimálny odstup od steny	mm	50
Rýchlosť pásu	m/sek	3,5 - 11
Rúry do Ø	mm	8 - 45
Prípojný kábel so zástrčkou	m	4
Hmotnosť podľa EPTA	kg	2,9
Objednávacie číslo		7 221 66 60 00 0
EAN		4014586867519
Cena EUR bez DPH [PK01]		1.091,00
Cena EUR s DPH [PK01]		1.309,20

Prednosti FEIN:

- ▶ Výkonný motor FEIN pre konštantné otáčky, aj pri záťaži.
- ▶ Optimálna rýchlosť pohybu pásu pre efektívne používanie rôznych brúsnych, rúnových a leštiacich pásov.
- ▶ Jednoduchá manipulácia - otočné brúsne rameno, beznástrojová montáž a nastavenie pásu.
- ▶ Automatické nastavovanie pásu.
- ▶ Dokonalé vedenie pásu.
- ▶ Uhol obopnutia až 180°.
- ▶ Plynulo regulovateľné otáčky, optimálne na ochranu citlivých povrchov.
- ▶ Pozvoľný rozbeh.
- ▶ Blokovanie opätovného zapnutia.
- ▶ H 07 priemyselný kábel.
- ▶ Rozsiahly sortiment príslušenstva.

V cene:

1 brúska na rúry RS 10-70 E v plastovom kufríku, po 10 brúsnych pásov (zrnitosť 120, 180), 5 rúnových pásov (jemných)

KS 10-38 E súprava

Brúska na kútové zvary pre ťažko prístupné miesta na kovových konštrukciách.



Príslušenstvo viď strana 194

Menovitý príkon	W	800
Počet otáčok volnobehu	1/min	1 350 - 3 750
Obvodová rýchlosť	m/s	29,5
Ø náradia	mm	150
Prípojný kábel so zástrčkou	m	4
Hmotnosť podľa EPTA	kg	3,2
Objednávacie číslo		7 221 67 60 00 0
EAN		4014586868936
Cena EUR bez DPH [PK01]		740,00
Cena EUR s DPH [PK01]		888,00

Prednosti FEIN:

- ▶ Flexibilné použitie prostredníctvom otočného nástavca bez nástroja.
- ▶ Plochá konštrukcia pre rohy, uhly a ťažko dostupné miesta.
- ▶ Vysoká životnosť remeňového pohonu prostredníctvom bezúdržbového upínacieho systému.
- ▶ Pevné zabezpečenie skľučovadla umožňuje rýchlu výmenu brúsnych kotúčov.
- ▶ Nastaviteľný a odoberateľný kryt proti iskrám, bez potreby použitia náradia.
- ▶ Elektronické nastavenie otáčok.
- ▶ Kvalita Made in Germany.
- ▶ H 07 priemyselný kábel.
- ▶ Pozvoľný rozbeh.
- ▶ Blokovanie opätovného zapnutia.

V cene:

1 brúska na kútové zvary KS 10-38 E s plastovým kufríkom, 1 Antivibračná rukoväť, po jednom strednom plstenom kotúči, Ø 150 mm s hrúbkou 3 a 6 mm, po jednom jemnom plstenom kotúči, Ø 150 mm s hrúbkou 3 a 6 mm, Tvarovací brúsny kameň na profilovanie plstených kotúčov

Štartovacia súprava WSG 17-70 Inox

Štartovacia súprava pre ušľachtilú oceľ na prípravu finálnej úpravy na plochách, rúrach a profiloch.



Príslušenstvo viď strana 194

Menovitý príkon	W	1 700
Menovitý výkon	W	1 000
Počet otáčok volnobehu	1/min	2 700 - 8 500
Brúsny tanier Ø	mm	125
Leštiaci nástroj Ø	mm	125
Upínací závit		M 14
Prípojný kábel so zástrčkou	m	4
Hmotnosť podľa EPTA	kg	2,4
Objednávacie číslo		7 222 13 61 00 0
EAN		4014586883564
Cena EUR bez DPH [PK19]		414,00
Cena EUR s DPH [PK19]		496,80

Prednosti FEIN:

- ▶ POWERtronic pre extrémny výkon, výkonnú rezervu a stálosť otáčok pri záťaži.
- ▶ Variabilné otáčky umožňujú použitie rozličných nástrojov od satinovania až po brúsenie ušľachtilej ocele.
- ▶ Dlhšia životnosť uhlíkových kief a väčší úber materiálu oproti porovnateľným uhlovým brúskam.
- ▶ Priemyselný kábel H07, dĺžka 4 m.
- ▶ Najlepšie hodnoty vibrácií svojej triede.
- ▶ Blokovanie opätovného zapnutia.
- ▶ Celokovová hlava prevodovky pre maximálnu robustnosť a životnosť.
- ▶ Elektronická ochrana proti preťaženiu
- ▶ Kontrola zablokovania.
- ▶ Najľahší a najkratší svojho druhu.
- ▶ Pozvoľný rozbeh.

V cene:

1 kompaktná uhlová brúska WSG 17-70 Inox v plastovom prenosnom kufrí, 1 vejárovitý brúsny kotúč, stredná zrornosť, 1 kotúč na konečnú povrchovú úpravu (Ø 125 mm), po 5 perforovaných brúsnych listov Pyramix Ø 115 mm (zrornosť 280, 400, 800), 25 brúsnych listov (zrornosť 80, Ø 115 mm), 1 brúsny tanier s chladením (Ø 75 mm, M14), 1 oporný tanier so suchým zipsom (Ø 115 mm, M14)

**BF 10-280 E**

Mimoriadne výkonný pásový pilník pre rohy a hrany pri opracovávaní ušľachtilej ocele.



Príslušenstvo viď strana 194

Menovitý príkon	W	800
Menovitý výkon	W	550
Počet otáčok volnobehu	1/min	10 000 - 28 000
Rýchlosť pásu	m/sek	12 - 32
Rozmer pásu	mm	520 x 3/6/20
Prípojný kábel so zástrčkou	m	4
Hmotnosť podľa EPTA	kg	2,1
Objednávacie číslo		7 228 05 50 00 0
EAN		4014586867250
Cena EUR bez DPH [PK01]		515,00
Cena EUR s DPH [PK01]		618,00

Prednosti FEIN:

- ▶ Výkonný motor FEIN pre maximálny úberový výkon a konštantné otáčky aj pri vysokom zaťažení.
- ▶ Optimálna rýchlosť pohybu pásu pre efektívne používanie rôznych brúsnych, rúnových a leštiacich pásov.
- ▶ Jednoduchá manipulácia - brúsne rameno s možnosťou beznástrojového otočenia o 180°, beznástrojová výmena a nastavenie pásu.
- ▶ Dokonalé vedenie pásu.
- ▶ Šírka pásu od 3 do 20 mm.
- ▶ Plynulo regulovateľné otáčky, optimálne na ochranu citlivých povrchov.
- ▶ Zahnuté a rovné brúsne ramená pre najrôznejšie aplikácie.
- ▶ Pozvoľný rozbeh.
- ▶ Blokovanie opätovného zapnutia.
- ▶ H 07 priemyselný kábel.
- ▶ Rozsiahly sortiment príslušenstva.

V cene:

1 zalomené brúsne rameno

Štartovacia súprava BF 10-280 E

Štartovacia súprava pre pásový pilník, na rohy a hrany pri opracovávaní ušľachtilej ocele.



Príslušenstvo viď strana 194

Menovitý príkon	W	800
Menovitý výkon	W	550
Počet otáčok volnobehu	1/min	10 000 - 28 000
Rýchlosť pásu	m/sek	12 - 32
Rozmer pásu	mm	520 x 3/6/20
Prípojný kábel so zástrčkou	m	4
Hmotnosť podľa EPTA	kg	2,1
Objednávacie číslo		7 228 05 51 00 0
EAN		4014586867267
Cena EUR bez DPH [PK01]		605,00
Cena EUR s DPH [PK01]		726,00

Prednosti FEIN:

- ▶ Výkonný motor FEIN pre maximálny úberový výkon a konštantné otáčky aj pri vysokom zaťažení.
- ▶ Jednoduchá manipulácia - brúsne rameno s možnosťou beznástrojového otočenia o 180°, beznástrojová výmena a nastavenie pásu.
- ▶ Štartovacia súprava so zahnutými a rovnými brúsnyimi ramenami pre rôzne aplikácie, keramické brúsne pásy na efektívne opracovávanie zvarov a rúnové pásy rôznej šírky na konečnú úpravu povrchov.
- ▶ Optimálna rýchlosť pásu.
- ▶ Dokonalé vedenie pásu.
- ▶ Šírka pásu od 3 do 20 mm.
- ▶ Plynulo regulovateľné otáčky, optimálne na ochranu citlivých povrchov.
- ▶ Pozvoľný rozbeh.
- ▶ Blokovanie opätovného zapnutia.
- ▶ H 07 priemyselný kábel.
- ▶ Rozsiahly sortiment príslušenstva.

V cene:

1 pásový pilník BF 10-280 E v plastovom kufríku, 3 brúsne ramená (1 x 3/6 mm zahnuté, 6 mm rovné, 20 mm rovné), 10 brúsnych pásov 3 mm (zrnitosť 120), 10 brúsnych pásov 6 mm (zrnitosť 120), 10 brúsnych pásov 20 mm (zrnitosť 120), 5 rúnových pásov 6 mm (stredné)

Príslušenstvo WSG 17-70 Inox, ROT 14-200 E, Msf 636-1

**Kufor na náradie**

Plast, vnútorné rozmery: 470 x 275 x 116 mm

Objednávacie číslo
3 39 01 118 01 0Cena EUR
bez DPH
37,26Cena EUR
s DPH
44,71**Plastová krabička**

Vložka do kufru s uzatvárateľným vekom na malé diely a príslušenstvo, ku kufru na náradie 3 39 01 118 01 0, max 5 ks/kufor.

Objednávacie číslo
3 39 01 119 01 0Cena EUR
bez DPH
3,97Cena EUR
s DPH
4,76

Príslušenstvo RS 12-70 E

**Základná súprava pre brúsky na rúry**

Odstraňovanie znečistení, odstraňovanie škrabancov, až po perfektné satinované brúsenie. Pozostávajúca z: 2 x 10 ks brúsnych pásov, 20 x 815 mm, P120/P180; 2 x 10 ks brúsnych pásov, 40 x 815 mm, P120/P180; 5 ks rúrových pásov, 20 x 820 mm, veľmi jemných 280

Objednávacie číslo
6 37 14 050 02 1Cena EUR
bez DPH
196,74Cena EUR
s DPH
236,09**Súprava na leštenie pre brúsky na rúry**

Príprava na leštenie až po perfektný zrkadlový lesk. Pozostávajúca z: 2 x 10 ks brúsnych pásov, 20 x 815 mm, P320/P400; 1 x 3 ks leštiacich pásov, 20 x 815 mm; 1 tuby krému na predleštenie červeného (200 ml); 1 tuby odlešťovacieho krému, bieleho (200 ml)

Objednávacie číslo
6 37 14 052 02 3Cena EUR
bez DPH
161,61Cena EUR
s DPH
193,93**Keramicke brusne pásy**

Najvyšší úberový výkon pri veľmi dlhej životnosti. Taktiež vhodné na odstraňovanie jemných zvarových švov

Rozmery

mm	ks	Objednávacie číslo	Cena EUR bez DPH	Cena EUR s DPH
20 x 815	10	6 37 14 130 01 0	42,70	51,24
40 x 815	10	6 37 14 131 01 0	67,08	80,50

**Brusne pásy**vysoko flexibilné brusne pásy, ideálne na brúsenie rúrových oblúkov
20 x 815 mm

Zrno	ks	Objednávacie číslo	Cena EUR bez DPH	Cena EUR s DPH
120	10	6 37 14 050 01 5	29,63	35,56
180	10	6 37 14 051 01 4	29,63	35,56
320	10	6 37 14 052 01 7	29,63	35,56
400	10	6 37 14 053 01 1	29,63	35,56

**Brusne pásy**vysoko flexibilné brusne pásy, ideálne na brúsenie rúrových oblúkov
40 x 815 mm

Zrno	ks	Objednávacie číslo	Cena EUR bez DPH	Cena EUR s DPH
120	10	6 37 14 054 01 9	48,65	58,38
180	10	6 37 14 055 01 3	48,65	58,38

**Vinené pásy**veľmi mäkké vyhotovenie, pre povrchy bez usadenín aj na úzkych rúrových oblúkoch
20 x 815 mm

Zrno	ks	Objednávacie číslo	Cena EUR bez DPH	Cena EUR s DPH
80	5	6 37 14 056 01 6	34,22	41,06
120	5	6 37 14 057 01 0	34,22	41,06
280	5	6 37 14 058 01 8	40,11	48,13

**Leštiace pásy**

20 x 815 mm, veľmi mäkké vyhotovenie, pre zrkadlový lesk bez usadenín, vhodné aj na úzkych rúrových oblúkoch

Objednávacie číslo	Cena EUR bez DPH	Cena EUR s DPH
6 37 26 010 01 8	57,98	69,58

**Vodiaca kladka**

pre zúžené priestorové pomery (vzdialenosť od steny 50 mm)

Objednávacie číslo	Cena EUR bez DPH	Cena EUR s DPH
3 13 35 017 01 1	67,43	80,92

Príslušenstvo BF 10-280 E

**Brúsne rameno zahnuté**

Šírka pásu mm	Objednávacie číslo	Cena EUR bez DPH	Cena EUR s DPH
3/6	6 38 10 026 01 0	63,01	75,61

**Brúsne rameno rovné**

Šírka pásu mm	Objednávacie číslo	Cena EUR bez DPH	Cena EUR s DPH
6	6 38 10 027 01 0	63,01	75,61
20	6 38 10 030 01 0	82,39	98,87

**Keramicke brusny pas**Najvyšší úberový výkon pri veľmi dlhej životnosti. Taktiež vhodné na odstraňovanie jemných zvarových švov
Balenie 10 ks, dĺžka 520 mm.

Zrno	Šírka mm	Objednávacie číslo	Cena EUR bez DPH	Cena EUR s DPH
80	3	6 37 14 061 01 0	13,23	15,88
120	3	6 37 14 062 01 0	13,23	15,88
180	3	6 37 14 063 01 0	13,23	15,88
80	6	6 37 14 068 01 0	14,67	17,60
120	6	6 37 14 069 01 0	14,67	17,60
180	6	6 37 14 070 01 0	14,67	17,60
80	20	6 37 14 089 01 0	20,20	24,24
120	20	6 37 14 090 01 0	20,20	24,24
180	20	6 37 14 091 01 0	20,20	24,24

**Rúrový pás**Mäkké vyhotovenie, pre povrchy bez usadenín.
Balenie 5 ks, dĺžka 520 mm.

Šírka mm	Verzia	Objednávacie číslo	Cena EUR bez DPH	Cena EUR s DPH
6	hrubé	6 37 14 114 01 0	18,72	22,46
6	stredne tvrdý	6 37 14 115 01 0	18,72	22,46
6	jemné	6 37 14 116 01 0	18,72	22,46
20	hrubé	6 37 14 123 01 0	26,31	31,57
20	stredne tvrdý	6 37 14 124 01 0	26,31	31,57
20	jemné	6 37 14 125 01 0	26,31	31,57

**Leštiaci pas**Mäkké vyhotovenie, pre zrkadlový lesk spolu s pastami na leštenie FEIN.
Balenie 3 ks, dĺžka 520 mm.

Šírka mm	Objednávacie číslo	Cena EUR bez DPH	Cena EUR s DPH
6	6 37 26 016 01 0	12,00	14,40
20	6 37 26 019 01 0	16,53	19,84



Príslušenstvo WSG 17-70 Inox

**Rýchloupínacia matica**

na výmenu kotúčov bez nutnosti použitia náradia, malá konštrukčná výška len 8 mm

Objednávacie číslo	Cena EUR bez DPH	Cena EUR s DPH
6 38 02 191 01 0	26,74	32,09

**Antivibračné rukavice**

tlmiace vibrácie, certifikované podľa EN 388/420, EN ISO 10819, EEC č. 0200, balenie 1 pár

Veľ.	Objednávacie číslo	Cena EUR bez DPH	Cena EUR s DPH
9 L	3 21 73 003 00 3	72,18	86,62
10 XL	3 21 73 004 00 1	72,18	86,62
11 XXL	3 21 73 005 00 5	72,18	86,62

**Ochranný kryt**

pre vejárovité brúsne kotúče a kotúče na hrubé brúsenie

Ø mm	Objednávacie číslo	Cena EUR bez DPH	Cena EUR s DPH
125	3 18 10 300 00 0	8,39	10,07

**Ochranný kryt pre deliace práce**

pre bezpečnú prácu s rezacími kotúčmi

Ø mm	Objednávacie číslo	Cena EUR bez DPH	Cena EUR s DPH
125	6 38 11 017 01 0	27,86	33,43

**Vnútorňa príruha**

Objednávacie číslo	Cena EUR bez DPH	Cena EUR s DPH
6 38 01 120 00 6	6,68	8,02

**Závitová príruha**

M 14, na brúsne a rezacie kotúče a taktiež pre vejárové brúsne kotúče a drôtené čelné vrkôčkové kefy

Objednávacie číslo	Cena EUR bez DPH	Cena EUR s DPH
6 38 02 052 00 0	6,68	8,02

**Závitová príruha**

M 14, pre elast. brúsny kotúč a drôtené čelné kefy

Objednávacie číslo	Cena EUR bez DPH	Cena EUR s DPH
6 38 01 154 00 7	6,68	8,02

**Elastický podporný tanier - unášač**

s prírubou M 14, pre fibrové brúsne listy Ø 125 mm

Ø mm	Objednávacie číslo	Cena EUR bez DPH	Cena EUR s DPH
125	6 38 06 087 01 3	5,57	6,68

**Brúsny podložný tanier - unášač**

M 14, Ø 125 mm, s podporným kotúčom pre brúsne listy a upínaním na suchý zips

Ø mm	Objednávacie číslo	Cena EUR bez DPH	Cena EUR s DPH
115	6 38 06 168 01 2	10,33	12,40

**Brúsny podložný tanier - unášač**

so suchým zipsom, na použitie s brúsnym rúnom, M 14

Ø mm	Objednávacie číslo	Cena EUR bez DPH	Cena EUR s DPH
115	6 38 06 172 01 0	13,98	16,78

**Kotúče s brúsnym rúnom**

Ø 115 mm, stabilné, s upevnením na suchý zips na použitie s podporným tanierom - unášačom 6 38 06 172 01 0

Verzia	ks	Objednávacie číslo	Cena EUR bez DPH	Cena EUR s DPH
hrubé	10	6 37 32 001 01 8	34,23	41,08
stredne tvrdý	10	6 37 32 002 01 1	32,49	38,99
jemné	10	6 37 32 003 01 5	27,85	33,42

**Chladený brúsny valec**

tanier pod brúsne kotúče s chladením, ideálny pre brúsne kotúče Pyramix

Ø mm	Objednávacie číslo	Cena EUR bez DPH	Cena EUR s DPH
115	6 38 06 193 01 0	11,12	13,34

**Chladený brúsny valec**

tanier pod brúsne kotúče s chladením, ideálny pre brúsne kotúče Pyramix

Na ďalšie používanie brúsneho kotúča po oddelení jeho vonkajšieho okraja.

Ø mm	Objednávacie číslo	Cena EUR bez DPH	Cena EUR s DPH
75	6 38 06 196 01 0	10,94	13,13

**Brúsny kotúč Pyramix**

Vďaka perforácii brúsneho kotúča Pyramix s upínaním na suchý zips sa dá kotúč ďalej použiť aj po prvom opotrebovaní okraja. Ø 115 mm.

na odstraňovanie hlbokých škrabancov

Zrno	ks	Objednávacie číslo	Cena EUR bez DPH	Cena EUR s DPH
280	5	6 37 17 239 01 0	23,12	27,74
280	25	6 37 17 239 02 0	101,78	122,14

**Brúsny kotúč Pyramix**

Vďaka perforácii brúsneho kotúča Pyramix s upínaním na suchý zips sa dá kotúč ďalej použiť aj po prvom opotrebovaní okraja. Ø 115 mm.

na odstraňovanie jemných škrabancov, vytvorenie vzhľadu brúseného povrchu, zníženie drsnosti

Zrno	ks	Objednávacie číslo	Cena EUR bez DPH	Cena EUR s DPH
400	5	6 37 17 240 01 0	23,12	27,74
400	25	6 37 17 240 02 0	101,78	122,14

**Brúsny kotúč Pyramix**

Vďaka perforácii brúsneho kotúča Pyramix s upínaním na suchý zips sa dá kotúč ďalej použiť aj po prvom opotrebovaní okraja. Ø 115 mm.

na odstraňovanie veľmi jemných škrabancov, vytvorenie vzhľadu brúseného povrchu, zníženie drsnosti

Zrno	ks	Objednávacie číslo	Cena EUR bez DPH	Cena EUR s DPH
800	5	6 37 17 241 01 0	23,12	27,74
800	25	6 37 17 241 02 0	101,78	122,14

**Brúsky kotúč Pyramix**

Vďaka perforácii brúsneho kotúča Pyramix s upínaním na suchý zips sa dá kotúč ďalej použiť aj po prvom opotrebovaní okraja. Ø 115 mm.

Zníženie drsnosti, optimálny predpoklad pre následné leštenie

Zrno	ks	Objednávacie číslo	Cena EUR bez DPH	Cena EUR s DPH
1400	5	6 37 17 242 01 0	23,12	27,74
1400	25	6 37 17 242 02 0	101,78	122,14

**Lamelový brúsky kotúč**

Ø 125 mm, M 14

Zrno	Objednávacie číslo	Cena EUR bez DPH	Cena EUR s DPH
120	6 37 21 052 01 0	24,23	29,08

**Kotúč na konečnú povrchovú úpravu**

Ø 125 mm, pre konečnú úpravu povrchov

Objednávacie číslo	Cena EUR bez DPH	Cena EUR s DPH
6 37 32 005 01 0	24,49	29,39

**Veľárovitý kotúč**

Ø 125 mm, na odstraňovanie jemných zvarových švov bez toho, aby sa poškodili susedné povrchy

ks	Objednávacie číslo	Cena EUR bez DPH	Cena EUR s DPH
10	6 37 30 018 01 0	171,00	205,20

**Set na brúsenie rúr a profilov**

Prebrúsenie jemných zvarových švov bez toho, aby sa poškodili susedné plochy. S následnou konečnou úpravou povrchu.

Pozostávajúca z: po 10 ks veľárovitých brúsnych kotúčov medium (6 37 30 018 01 0), 1 lamelový brúsky kotúč zrnitosť 120 (6 37 21 052 01 0), 1 kotúč na konečnú povrchovú úpravu (6 37 32 005 01 0).

Objednávacie číslo	Cena EUR bez DPH	Cena EUR s DPH
6 37 21 052 02 0	216,14	259,37

**Súprava pre ušľachtilú oceľ - príprava leštenia plôch / rúr / profilov**

Efektívne a rýchlo odstraňuje škrabance; optimálna príprava na leštenie vďaka zladenému vzhľadu brúsneho povrchu; pri príprave na leštenie: vysoký úberový výkon pri malej časovej náročnosti. Pozostávajúca z: 5 brúsnych kotúčov Pyramix, zrnitosť 280 (6 37 17 239 01 0), 5 brúsnych kotúčov Pyramix, zrnitosť 400 (6 37 17 240 01 0), 5 brúsnych kotúčov, zrnitosť 800 (6 37 17 241 01 0), 5 brúsnych kotúčov Pyramix, zrnitosť 1400 (6 37 17 242 01 0), 1 taniera pod brúsne kotúče s chladením Ø 75 mm (6 38 06 196 01 0), 25 brúsnych listov, zrnitosť 80 (6 37 28 135 01 0), 1 taniera pod brúsne kotúče s chladením Ø 115 mm (6 38 06 193 01 0)

Objednávacie číslo	Cena EUR bez DPH	Cena EUR s DPH
6 38 06 193 04 0	132,08	158,50

Príslušenstvo KS 10-38 E**Plstený kotúč**

S vysokým úberovým výkonom na brúsenie, odstraňovanie okovín a satínavanie kútových zvarov.

Ø mm	Hrúbka mm	Verzia	Objednávacie číslo	Cena EUR bez DPH	Cena EUR s DPH
150	3	hrubé	6 37 34 001 01 0	27,66	33,19
150	6	hrubé	6 37 34 002 01 0	34,71	41,65

**Plstený kotúč**

Na brúsenie, prispôsobovanie, odstraňovanie okovín a pre jemné satínavané rezy na kútových zvaroch. Odstraňuje drobné škrabance na profiloch a plochách.

Ø mm	Hrúbka mm	Verzia	Objednávacie číslo	Cena EUR bez DPH	Cena EUR s DPH
150	3	stredne tvrdý	6 37 34 003 01 0	20,59	24,71
150	6	tvrdý	6 37 34 004 01 0	25,28	30,34

**Plstený kotúč**

Odstraňuje nábehové sfarbenie a drobné škrabance, ideálny na prípravu na leštenie kútových zvarov.

Ø mm	Hrúbka mm	Verzia	Objednávacie číslo	Cena EUR bez DPH	Cena EUR s DPH
150	3	jemné	6 37 34 005 01 0	20,59	24,71
150	6	jemné	6 37 34 006 01 0	25,28	30,34

**Plstený kotúč**

Na predbežné leštenie povrchov kútových zvarov. Rýchlo odstraňuje nábehové sfarbenie bez toho, aby sa odstránil zvarový spoj.

Ø mm	Hrúbka mm	Verzia	Objednávacie číslo	Cena EUR bez DPH	Cena EUR s DPH
150	6	veľmi jemné	6 37 34 007 01 0	22,35	26,82

**Plstený kotúč**

Na leštenie kútových zvarov až na zrkadlový lesk s použitím leštiacej pasty FEIN.

Ø mm	Hrúbka mm	Objednávacie číslo	Cena EUR bez DPH	Cena EUR s DPH
150	6	6 37 18 011 01 0	14,48	17,38

**Tvarovací brúsky kameň**

Na obrúsenie rúrového kotúča pre nemenné profily kútových zvarov.

Objednávacie číslo	Cena EUR bez DPH	Cena EUR s DPH
6 37 19 011 01 0	18,24	21,89

Príslušenstvo RS 10-70 E**Brúsne pásy**

vysoko flexibilné brúsne pásy, ideálne na brúsenie rúrových oblúkov

Balenie 10 ks, 30 x 533 mm.

Zrno	Objednávacie číslo	Cena EUR bez DPH	Cena EUR s DPH
80	6 37 14 136 01 0	23,63	28,36
120	6 37 14 137 01 0	23,63	28,36
180	6 37 14 138 01 0	23,63	28,36
320	6 37 14 139 01 0	23,63	28,36
400	6 37 14 140 01 0	23,63	28,36

**Vinené pásy**

veľmi mäkké vyhotovenie, pre povrchy bez usadenín aj na úzkych rúrových oblúkoch

Balenie 5 ks, 30 x 533 mm.

Verzia	Objednávacie číslo	Cena EUR bez DPH	Cena EUR s DPH
hrubé	6 37 14 141 01 0	32,35	38,82
stredne tvrdý	6 37 14 142 01 0	32,35	38,82
jemné	6 37 14 143 01 0	32,35	38,82

**Leštiace pásy**

Veľmi mäkké vyhotovenie, pre zrkadlový lesk bez usadenín, aj na úzkych rúrových oblúkoch.
Balenie 3 ks, 30 x 533 mm.

Objednávacie číslo	Cena EUR bez DPH	Cena EUR s DPH
6 37 14 144 01 0	18,78	22,54

Príslušenstvo ROT 14-200 E**Odsávací set**

Objednávacie číslo	Cena EUR bez DPH	Cena EUR s DPH
3 18 10 264 01 0	18,64	22,37

Odsávacie veko

Objednávacie číslo	Cena EUR bez DPH	Cena EUR s DPH
3 18 10 240 01 4	20,87	25,04

**Spojovací diel**

Univerzálne použitie na spojenie elektrického náradia a príslušenstva s HSS pílovým kotúčom na drevo na vysávač. Flexibilné gumové puzdro, dĺžka 70 mm, vnútorný Ø 31,5 mm.

Objednávacie číslo	Cena EUR bez DPH	Cena EUR s DPH
3 13 22 771 00 9	4,91	5,89

**Brúsne listy**

dierované, Ø 150 mm, s rýchlym upevnením suchým zipsom
Oblasť použitia: Drevo, hrubé opracovanie karosérií, miesta zvärania. Kvalita: Plne spojené živicom, korund. Vlastnosť: vysoký úberový výkon.

Zrno	ks	Objednávacie číslo	Cena EUR bez DPH	Cena EUR s DPH
60	50	6 37 28 022 01 7	51,46	61,75

**Brúsny podložný tanier - unášač**

Ø 150 mm, dierovaný s upínaním na suchý zips

Verzia	Objednávacie číslo	Cena EUR bez DPH	Cena EUR s DPH
tvrdý	6 38 06 116 02 1	97,01	116,41
extra mäkké	6 38 06 166 02 6	95,55	114,66

**Brúsny podložný tanier - unášač**

Ø 200 mm, dierovaný s repikovým pridrzným dielom

Verzia	Objednávacie číslo	Cena EUR bez DPH	Cena EUR s DPH
tvrdý	6 38 06 102 02 3	106,63	127,96
stredne tvrdý	6 38 06 095 02 1	107,33	128,80
extra mäkké	6 38 06 118 02 3	107,33	128,80

**Leštiaci kotúč z ovčieho rúna**

s rýchlym upevnením suchým zipsom.

Ø mm	Objednávacie číslo	Cena EUR bez DPH	Cena EUR s DPH
200	6 37 23 010 00 6	16,50	19,80

Príslušenstvo MSf 636-1**Upínací segment so suchým zipsom**

Ø 150 mm

Ø mm	Objednávacie číslo	Cena EUR bez DPH	Cena EUR s DPH
150	3 14 26 030 00 5	15,77	18,92

Brúsny podložný tanier - unášač

Ø 115 mm, dierovaný s upínaním na suchý zips tvrdý

Objednávacie číslo	Cena EUR bez DPH	Cena EUR s DPH
6 38 06 167 02 0	35,21	42,25

Výstredníková hlava

Ø 115 mm

Objednávacie číslo	Cena EUR bez DPH	Cena EUR s DPH
3 12 07 131 02 9	149,79	179,75

**Brúsne listy**

Ø 115 mm, na odstraňovanie veľmi hlbokých škrabancov a jemných zvarových švov

Zrno	ks	Objednávacie číslo	Cena EUR bez DPH	Cena EUR s DPH
80	50	6 37 28 096 01 9	25,00	30,00

**Brúsny podložný tanier - unášač**

Ø 125 mm, perforovaný so suchým zipsom

Verzia	Objednávacie číslo	Cena EUR bez DPH	Cena EUR s DPH
tvrdý	6 38 06 103 02 7	72,38	86,86
stredne tvrdý	6 38 06 088 02 7	73,41	88,09
mäkký	6 38 06 117 02 5	93,65	112,38

Brúsne listy

dierované, Ø 125 mm, s rýchlym upevnením suchým zipsom
Oblasť použitia: drevo, farby, autolaky, tmel, sklolaminát, plast. Kvalita: plne spojené živicom, stredné spojenie, korund. Vlastnosť: mimoriadna redukcia lesku, vysoký úberový výkon, flexibilné.

Zrno	ks	Objednávacie číslo	Cena EUR bez DPH	Cena EUR s DPH
80	50	6 37 28 001 01 6	33,82	40,58
100	50	6 37 28 002 01 9	33,82	40,58

**Brúsny podložný tanier - unášač**

Ø 150 mm, dierovaný s upínaním na suchý zips

Verzia	Objednávacie číslo	Cena EUR bez DPH	Cena EUR s DPH
tvrdý	6 38 06 101 02 0	84,48	101,38
stredne tvrdý	6 38 06 090 02 3	86,15	103,38
mäkký	6 38 06 114 02 4	80,73	96,88

**Výstredníková hlava**

Ø 150 mm

Objednávacie číslo	Cena EUR bez DPH	Cena EUR s DPH
3 12 07 103 01 3	107,01	128,41

**Brúsne listy**

dierované, Ø 150 mm, s rýchlym upevnením suchým zipsom
Oblasť použitia: kovy, hrubé opracovanie karosérií, miesta spájkovania, miesta zvarovania, sklolaminát. Kvalita: vysokovýkonné leštiace látky, plne spojené živnicou, korund. Vlastnosť: veľmi stabilný, vysoký úberový výkon.

Zrno	ks	Objednávacie číslo	Cena EUR bez DPH	Cena EUR s DPH
40	50	6 37 28 009 01 4	95,30	114,36
60	50	6 37 28 010 01 6	89,09	106,91
80	50	6 37 28 056 01 3	80,97	97,16
100	50	6 37 28 054 01 6	80,97	97,16

**Brúsne listy**

dierované, Ø 150 mm, s rýchlym upevnením suchým zipsom
Oblasť použitia: drevo, farba, autolaky, tmel, sklolaminát, plast. Kvalita: plne spojené živnicou, korund. Vlastnosť: mimoriadna redukcia lesku, flexibilné.

Zrno	ks	Objednávacie číslo	Cena EUR bez DPH	Cena EUR s DPH
80	50	6 37 28 074 01 4	44,79	53,75
120	50	6 37 28 084 01 3	38,60	46,32
150	50	6 37 28 012 01 8	38,60	46,32
180	50	6 37 28 013 01 2	38,60	46,32
220	50	6 37 28 014 01 0	38,60	46,32
240	50	6 37 28 015 01 4	38,60	46,32
320	50	6 37 28 017 01 1	38,60	46,32
400	50	6 37 28 061 01 0	38,60	46,32

**Brúsne listy**

dierované, Ø 150 mm, s rýchlym upevnením suchým zipsom
Oblasť použitia: drevo, hrubé opracovanie karosérií, miesta zvarovania. Kvalita: plne spojené živnicou, ľahké spojenie, korund. Vlastnosť: vysoký úberový výkon.

Zrno	ks	Objednávacie číslo	Cena EUR bez DPH	Cena EUR s DPH
40	50	6 37 28 072 01 2	47,63	57,16
60	50	6 37 28 073 01 6	45,73	54,88

**Leštiaci kotúč z ovčieho rúna**

s rýchlym upevnením suchým zipsom.

Ø mm	Objednávacie číslo	Cena EUR bez DPH	Cena EUR s DPH
125	6 37 23 008 00 0	7,53	9,04

Príslušenstvo KS 10-38 E, BF 10-280 E, RS 10-70 E, RS 12-70 E, WPO 14-25 E

**Látka z mikrovlákná**

vysoko kvalitné jemné oká na čistenie zvyškov po leštení. Vyhotovenie bez obruby pre prácu bez škrabancov a vlákien

Objednávacie číslo	Cena EUR bez DPH	Cena EUR s DPH
6 37 33 003 01 0	7,18	8,62

Príslušenstvo WPO 14-25 E

**Set na plochy**

Súprava pre štandardné aplikácie pri úpravách plôch: Čistenie znečistení prostredníctvom vlnitého rúna, odstraňovanie nábehových farieb, až po vysoko-kvalitné satinovanie. Pozostávajúca z: 1 elast. brúsneho valca zrnitosť 60 (6 37 21 006 01 2) 1 lameľového valca z brúsneho rúna (6 37 21 009 01 8) 1 zvlhneného brúsneho rúna (6 37 23 021 01 3) 1 jemného kotúča s brúsnym rúnom v balení 10 ks (6 37 32 003 01 5) 1 oporného taniera (6 38 06 172 01 0) 1 upínacieho trňa (6 38 03 066 02 4) 1 dvojotvorového kľúča na matice (6 29 10 022 00 2) 1 otvoreného kľúča 19 x 22 (6 29 04 003 00 0)

Objednávacie číslo	Cena EUR bez DPH	Cena EUR s DPH
6 37 21 006 04 0	191,16	229,39

**Set na brúsenie ploch**

Vysoký úberový výkon na plochách. Pozostávajúca z: 1 expanzný valec (6 38 06 192 01 0) 5 brúsnych puzdiel zrnitosť 60 (6 37 14 132 01 0) 5 brúsnych puzdiel zrnitosť 80 (6 37 14 133 01 0) 5 brúsnych puzdiel zrnitosť 120 (6 37 14 134 01 0)

Objednávacie číslo	Cena EUR bez DPH	Cena EUR s DPH
6 38 06 192 02 0	192,55	231,06

**Satinovací set na plochy**

Perfektne satinované brúsenie, bez usadenín. Mimoriadne malé vytváranie tepla pri úprave. Pozostávajúca z: 1 elastického brúsneho valca zrnitosť 60 stredná (6 37 21 006 01 2) 1 elastického brúsneho valca zrnitosť 180 jemná (6 37 21 007 01 6) 1 valca s brúsnym rúnom Sinus zrnitosť 180 jemná (6 37 21 051 01 0)

Objednávacie číslo	Cena EUR bez DPH	Cena EUR s DPH
6 37 21 050 02 0	204,96	245,95

**Set Standard na rúry**

Súprava pre štandardné aplikácie pri úprave priamych rúr. Čistenie znečistení, odstraňovanie nábehových farieb, až po dobré satinované brúsenie. Pozostávajúca z: 1 podporného valca na brúsenie pásmi (6 38 06 181 01 6) 1 brúsneho pásu zrnitosť 60 v balení 10 ks (6 37 14 044 01 0) 1 brúsneho pásu zrnitosť 120 v balení 10 (6 37 14 045 01 4) 1 brúsneho pásu jemného (6 37 14 048 01 9) 1 brúsneho pásu jemného (6 37 14 049 01 3) 1 lepiacej pásky (6 38 09 004 01 9)

Objednávacie číslo	Cena EUR bez DPH	Cena EUR s DPH
6 38 06 181 03 0	135,80	162,96

**Súprava pre ušachtilú oceľ „satinovanie profilov“**

Satinované brúsenie profilov pre dokonalý vzhľad brúseného povrchu. Pozostávajúca z: 1 elastického valca stredného, zrnitosť 60 (6 37 21 054 01 0), 1 elastického valca jemného, zrnitosť K 180 (6 37 21 055 01 0), 1 valca z brúsneho rúna Sinus jemného (6 37 21 056 01 0), 1 upínacieho trňa (6 38 03 071 02 0)

Objednávacie číslo	Cena EUR bez DPH	Cena EUR s DPH
6 37 21 054 02 0	168,42	202,10

**Leštiaca sad na plochy**

Povrchy až do zrkadlového lesku. Žiadne tvorenie vlákien leštiacich krúžkov. Pozostávajúca z: 1 sisalového leštiaceho krúžku (6 37 23 011 01 4) 2 leštiacich kotúčov s pevným súknom (6 37 23 013 01 1) 2 leštiacich kotúčov s mäkkým súknom (6 37 23 014 01 9) 1 brúsnej pasty (6 37 26 027 01 0) 1 pasty na predleštenie (6 37 26 028 01 0) 1 leštiacej pasty (6 37 26 029 01 0) 1 upínacieho trňa (6 38 03 027 03 8) 1 dvojotvorového kľúča na matice (6 29 10 022 00 2) 1 otvoreného kľúča 19 x 22 (6 29 04 003 00 0)

Objednávacie číslo	Cena EUR bez DPH	Cena EUR s DPH
6 37 23 011 04 0	106,91	128,29

**Elastický brúsny valec**

Otvor 19 mm
100 x 100 mm

Zrno	Verzia	Objednávacie číslo	Cena EUR bez DPH	Cena EUR s DPH
60	stredne tvrdý	6 37 21 006 01 2	82,76	99,31
180	jemné	6 37 21 007 01 6	82,76	99,31

**Elastický brúsny valec**Otvor 19 mm
100 x 50 mm

Zrno	Verzia	Objednávacie číslo	Cena EUR bez DPH	Cena EUR s DPH
60	stredne tvrdý	6 37 21 054 01 0	57,54	69,05
180	jemné	6 37 21 055 01 0	57,54	69,05

**Valec s brúsnym rúnom Sinus**Otvor 19 mm
Ø 100 x 50 mm, s vlnou tvaru sínusoidy, pre konečnú úpravu
jemným satinovaním

Zrno	Verzia	Objednávacie číslo	Cena EUR bez DPH	Cena EUR s DPH
180	jemné	6 37 21 056 01 0	33,33	40,00

**Valec s brúsnym rúnom Sinus**Otvor 19 mm
Ø 100 x 100 mm, s vlnou tvaru sínusoidy, pre konečnú úpravu
jemným satinovaním

Zrno	Verzia	Objednávacie číslo	Cena EUR bez DPH	Cena EUR s DPH
180	jemné	6 37 21 051 01 0	47,20	56,64

**Lamelový brúsny kotúč**Ø 150 mm, otvor 14 mm
na odstránenie malých nedostatkov povrchu a jemných
škrabancov

Objednávacie číslo	Cena EUR bez DPH	Cena EUR s DPH
6 37 21 003 01 7	53,32	63,98

**Lamelový brúsny kotúč**Ø 150 mm, otvor 14 mm
pre stredné kefovanie povrchov

Objednávacie číslo	Cena EUR bez DPH	Cena EUR s DPH
6 37 21 004 01 5	53,32	63,98

**Lamelový brúsny kotúč**Ø 150 mm, otvor 14 mm
pre kefovanie - jemná zrnitosť, konečnú úpravu povrchov

Objednávacie číslo	Cena EUR bez DPH	Cena EUR s DPH
6 37 21 005 01 9	53,32	63,98

**Lamelový vlnený valec**Ø 100 x 100 mm, otvor 19 mm
pre konečnú úpravu satinovaním - stredná zrnitosť

Zrno	Verzia	Objednávacie číslo	Cena EUR bez DPH	Cena EUR s DPH
100	stredne tvrdý	6 37 21 008 01 4	36,00	43,20

**Lamelový vlnený valec**Ø 100 x 100 mm, otvor 19 mm
pre konečnú úpravu satinovaním - veľmi jemná zrnitosť

Zrno	Verzia	Objednávacie číslo	Cena EUR bez DPH	Cena EUR s DPH
180	jemné	6 37 21 009 01 8	36,00	43,20

**Lamelový vlnený valec**Ø 100 x 100 mm, otvor 19 mm
pre veľmi jemnú satinovanú konečnú úpravu

Zrno	Verzia	Objednávacie číslo	Cena EUR bez DPH	Cena EUR s DPH
280	veľmi jemné	6 37 21 010 01 0	36,00	43,20

**Brúsne rúno**s poskladaním do vln, šírka približne 30 mm, otvor 14 mm, na
ľahké odstraňovanie hrán, odstraňovanie zoxidovaného povrchu,
jemné brúsenie, dekoratívne práce

Ø mm	Objednávacie číslo	Cena EUR bez DPH	Cena EUR s DPH
150	6 37 23 021 01 3	15,09	18,11
200	6 37 23 022 01 6	17,88	21,46

**Kotúče s brúsnym rúnom**Ø 115 mm, stabilné, s upevnením na suchý zips na použitie
s podporným tanierom - unášačom 6 38 06 172 01 0

Verzia	ks	Objednávacie číslo	Cena EUR bez DPH	Cena EUR s DPH
hrubé	10	6 37 32 001 01 8	34,23	41,08
stredne tvrdý	10	6 37 32 002 01 1	32,49	38,99
jemné	10	6 37 32 003 01 5	27,85	33,42

**Brúsny podložný tanier - unášač**

so suchým zipsom, na použitie s brúsnym rúnom, M 14

Ø mm	Objednávacie číslo	Cena EUR bez DPH	Cena EUR s DPH
115	6 38 06 172 01 0	13,98	16,78

**Vodiaci valec brúsneho pásu**Otvor 19 mm
100 x 70 mm

Objednávacie číslo	Cena EUR bez DPH	Cena EUR s DPH
6 38 06 181 01 6	69,20	83,04

**Brúsne pásy**

600 x 30 mm

Zrno	ks	Objednávacie číslo	Cena EUR bez DPH	Cena EUR s DPH
60	10	6 37 14 044 01 0	20,95	25,14
120	10	6 37 14 045 01 4	20,95	25,14
240	10	6 37 14 046 01 7	20,95	25,14

Lepiaca páskana spojenie brúsnych pásov pri brúsení uzatvorených rúrových
systémov, 50 m

Objednávacie číslo	Cena EUR bez DPH	Cena EUR s DPH
6 38 09 004 01 9	10,28	12,34

**Vlnené pásy**s gombíkovým uzáverom na opätovné uzavretie, ideálne pri
brúsení uzatvorených rúrových systémov, 600 x 30 mm

Verzia	Objednávacie číslo	Cena EUR bez DPH	Cena EUR s DPH
hrubé	6 37 14 047 01 1	11,16	13,39
stredne tvrdý	6 37 14 048 01 9	11,16	13,39
jemné	6 37 14 049 01 3	11,16	13,39

**Leštiaci krúžok, sisal, súkno**

na jemné brúsenie/kefovanie a zarovnávanie neželezných kovov po prebrúsení zrnom 240-280 s kefovacou pastou „žltá“. - Jemné brúsenie/kefovanie a zarovnávanie liatiny/ocela a ušľachtilej ocele po prebrúsení zrnom 280-320 s kefovacou pastou „žltá“ - Matné

Ø mm	Objednávacie číslo	Cena EUR bez DPH	Cena EUR s DPH
150	6 37 23 011 01 4	16,80	20,16
200	6 37 23 012 01 7	23,46	28,15

**Leštiaci kotúč, súkno, pevné**

Šírka približne 15 mm, otvor 14 mm, na predleštenie a leštenie neželezných kovov, liatiny/ocela a ušľachtilej ocele, pasta na predleštenie „oranžová“

Ø mm	Objednávacie číslo	Cena EUR bez DPH	Cena EUR s DPH
150	6 37 23 013 01 1	9,80	11,76
200	6 37 23 015 01 3	11,59	13,91

**Leštiaci kotúč, súkno, mäkké**

šírka ca. 15 mm, otvor 14 mm, na leštenie neželezných kovov, liatiny/ocela a ušľachtilej ocele a chrómu stahovacou pastou do vysokého lesku „biela“

Ø mm	Objednávacie číslo	Cena EUR bez DPH	Cena EUR s DPH
150	6 37 23 014 01 9	7,63	9,16
200	6 37 23 016 01 6	11,17	13,40

Leštiaci kotúč, vlnená látka, extra mäkká

šírka ca. 15 mm, otvor 14 mm, na konečné leštenie neželezných kovov, liatiny/oceli a ušľachtilej ocele a mnohých umelých hmôt stahovacou pastou „biela“

Ø mm	Objednávacie číslo	Cena EUR bez DPH	Cena EUR s DPH
150	6 37 23 019 01 2	9,36	11,23
200	6 37 23 020 01 4	14,61	17,53

**Leštiaci kotúč**

Ø 150 mm, šírka 60 mm, elastický, otvor 14 mm na hladenie pilníkom, zrno 16 (hrubá), mäkká, „zelená“

Objednávacie číslo	Cena EUR bez DPH	Cena EUR s DPH
6 37 13 013 01 8	121,12	145,34

**Leštiaci kotúč**

Ø 150 mm, šírka 60 mm, elastický, otvor 14 mm na jemné povrchy, zrno 24 (stredné), mäkké, „modré“

Objednávacie číslo	Cena EUR bez DPH	Cena EUR s DPH
6 37 13 015 01 0	121,12	145,34

Leštiaci kotúč

Ø 150 mm, šírka 60 mm, elastický, otvor 14 mm na jemné leštenie, zrno 46 (jemné), mäkké, „šedé“

Objednávacie číslo	Cena EUR bez DPH	Cena EUR s DPH
6 37 13 016 01 3	121,12	145,34

**Lamelový brúsny kotúč**

šírka 50 mm, na leštenie nehrdzavejúcej ocele, otvor 14 mm

Ø mm	Objednávacie číslo	Cena EUR bez DPH	Cena EUR s DPH
200	6 37 21 001 00 1	124,43	149,32

**Brúsna pasta**

„žltá“, pre sisal/súkno na matné leštenie neželezných kovov, liatiny/ocela a ušľachtilej ocele

Objednávacie číslo	Cena EUR bez DPH	Cena EUR s DPH
6 37 26 027 01 0	7,35	8,82

**Pasta na predleštenie**

„oranžová“, pre pevné súkno na predleštenie a leštenie neželezných kovov, liatiny/ocela a ušľachtilej ocele

Objednávacie číslo	Cena EUR bez DPH	Cena EUR s DPH
6 37 26 028 01 0	7,35	8,82

**Stáhovacia pasta**

„biela“, pre mäkké súkno na leštenie do vysokého lesku neželezných kovov, liatiny/ocela, ušľachtilej ocele a chrómu

Objednávacie číslo	Cena EUR bez DPH	Cena EUR s DPH
6 37 26 029 01 0	7,35	8,82

**Držiak**

pre bočnú rukoväť, otočný o 360°

Objednávacie číslo	Cena EUR bez DPH	Cena EUR s DPH
6 37 33 006 01 0	55,90	67,08

**Upínací trň**

pre satinovací nástroje (valec a kladka), Ø upínacieho vretena 19 mm

Dĺžka mm	Objednávacie číslo	Cena EUR bez DPH	Cena EUR s DPH
50	6 38 03 071 02 0	43,01	51,61
100	6 38 03 067 02 8	49,91	59,89

**Upínací trň**

s upínacou prírubou M 14, pre leštiaci kotúče, upínací rozsah 15-35 mm

Objednávacie číslo	Cena EUR bez DPH	Cena EUR s DPH
6 38 03 027 03 8	28,76	34,51

**Upínací trň**

s upínacou prírubou M 14, pre kotúče s lamelovým brúsnym rúnom, látkové kotúče a leštiace kotúče, upínací rozsah 15 - 50 mm, uchytenie nástroja Ø 14 mm

Objednávacie číslo	Cena EUR bez DPH	Cena EUR s DPH
6 38 03 066 02 4	31,93	38,32

**Ochranný kryt**

ako dodatočná ochrana ruky

Objednávacie číslo	Cena EUR bez DPH	Cena EUR s DPH
3 02 29 216 00 5	5,20	6,24

**Expanzný valec**

Otvor 19 mm
Ø 100 x 100 mm, pre bezvibračné, bezpečné uchytienie
brúsnych puzdier

Objednávacie číslo	Cena EUR bez DPH	Cena EUR s DPH
6 38 06 192 01 0	158,66	190,39

**Brúsne puzdro**

na odstraňovanie ľahkých zvarových švov a veľmi hlbokých
škrabancov a povlaku po valcovaní

Zrno	ks	Objednávacie číslo	Cena EUR bez DPH	Cena EUR s DPH
60	5	6 37 14 132 01 0	10,92	13,10

**Brúsne puzdro**

na odstraňovanie hlbokých škrabancov

Zrno	ks	Objednávacie číslo	Cena EUR bez DPH	Cena EUR s DPH
80	5	6 37 14 133 01 0	10,63	12,76

**Brúsne puzdro**

na odstraňovanie škrabancov, predbežný stupeň ku satinovanej
konečnej úprave

Zrno	ks	Objednávacie číslo	Cena EUR bez DPH	Cena EUR s DPH
120	5	6 37 14 134 01 0	10,21	12,25

**Príslušenstvo KS 10-38 E, WSG 17-70 Inox,
ROT 14-200 E, WPO 14-25 E****Antivibračná rukoväť**

M 8, tlmíacie vibrácie, na zníženie vibrácií pri dlhšom používaní.

Objednávacie číslo	Cena EUR bez DPH	Cena EUR s DPH
3 21 19 124 01 0	8,48	10,18

Príslušenstvo ROT 14-200 E, MSf 636-1**Leštiaci kotúč z ovčieho rúna**

s rýchlym upevnením suchým zipsom.

Ø mm	Objednávacie číslo	Cena EUR bez DPH	Cena EUR s DPH
150	6 37 23 009 00 4	9,66	11,59

**Kufor na náradie**

plast, vnútorné rozmery: 470 x 275 x 232 mm

Objednávacie číslo	Cena EUR bez DPH	Cena EUR s DPH
3 39 01 122 01 0	63,36	76,03

Príslušenstvo KS 10-38 E, BF 10-280 E, RS 10-70 E, RS 12-70 E**Krémy na predleštenie, červený**

na predleštenie

Objednávacie číslo	Cena EUR bez DPH	Cena EUR s DPH
6 37 26 008 01 2	25,85	31,02

**Krémy na leštenie, biely**

na leštenie a leštenie do vysokého lesku

Objednávacie číslo	Cena EUR bez DPH	Cena EUR s DPH
6 37 26 009 01 6	25,85	31,02



		WPO 14-15 E	WPO 14-15 E na lode	WPO 14-15 E Set	WPO 14-15 E na lode	WPO 14-25 E	WPO 10-25 E	WPO 10-25 Set
		Extrémne výkonná uhlová leštička pre systém na opravu lakov osobných automobilov a člnov.	Súprava na leštenie pre údržbu lodí.	Extrémne výkonná uhlová leštička pre systém na opravu lakov osobných automobilov a člnov.	Súprava na leštenie pre údržbu lodí.	Extrémne výkonná uhlová leštička na úpravu laku.	Výkonná praktická uhlová leštička na úpravu laku.	
Strana		203	203	203	204	204	204	205
Použitie	Hrubé brúsenie	▲	▲▲	▲	▲▲	▲▲		
	Jemné brúsenie	▲	▲▲	▲	▲▲	▲▲		
	Mikrobrúsenie	▲▲	▲▲	▲▲	▲▲	▲▲		
	Suché brúsenie	▲▲	▲▲	▲▲	▲▲	▲▲		
	Leštenie	▲▲	▲▲	▲▲	▲▲	▲▲	▲▲	▲▲
Vybavenie	Vysoko výkonný motor FEIN	●	●	●	●	●	●	●
	Odsávanie		●					
	Zaistenie vretena	●	●	●	●	●	●	●
	Blokovanie opätovného zapnutia	●	●	●	●	●	●	●
	Pozvoľný rozbeh	●	●	●	●	●	●	●
Technické údaje	Menovitý príkon	1 200 W	1 200 W	1 200 W	1 200 W	1 200 W	800 W	800 W
	Počet otáčok volnobehu	500 - 1 500 1/min	500 - 1 500 1/min	500 - 1 500 1/min	500 - 1 500 1/min	900 - 2 500 1/min	900 - 2 500 1/min	900 - 2 500 1/min
	Hmotnosť podľa EPTA	2,5 kg	2,5 kg	2,5 kg	2,5 kg	2,5 kg	2,2 kg	2,2 kg
	Leštiaci nástroj Ø	230 mm	230 mm	230 mm	230 mm	230 mm	150 mm	150 mm
	Upínací závit	M 14	M 14	M 14	M 14	M 14	M 14	M 14

▲ vhodné ▲▲ veľmi dobré ● obsahuje - štandardná výbava

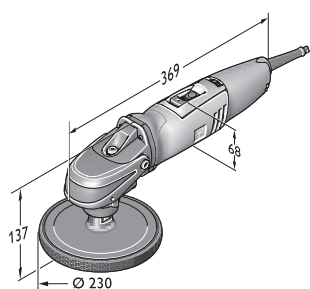

WPO 14-15 E

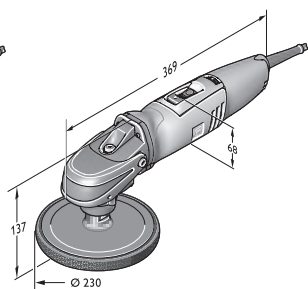

WPO 14-25 E

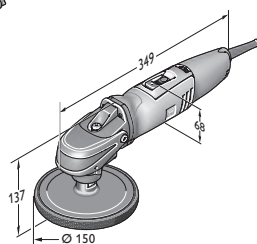

WPO 10-25 E



WPO 14-15 E

Extrémne výkonná uhlová leštička pre systém na opravu lakov osobných automobilov a člnov.



Príslušenstvo viď strana 205

Menovitý príkon	W	1 200
Menovitý výkon	W	750
Počet otáčok volnobehu	1/min	500 - 1 500
Leštiaci nástroj Ø	mm	230
Upínací závit		M 14
Prípojný kábel so zástrčkou	m	4
Hmotnosť podľa EPTA	kg	2,5
Objednávacie číslo		7 221 48 00 23 0
EAN		4014586862699
Cena EUR bez DPH [PK01]		419,00
Cena EUR s DPH [PK01]		502,80

Prednosti FEIN:

- ▶ Ideálny rozsah otáčok s plynulou reguláciou, pre odbornú úpravu povrchov na vozidlách a člnoch.
- ▶ Maximálna stabilita otáčok pri každom zaťažení cez celý nastavovací rozsah vďaka mechanickej redukcii prevodovky v spojení s vysoko výkonným motorom FEIN.
- ▶ Špeciálne systémové príslušenstvo pre efektívnu úpravu lakov starších vozidiel, nových lakov, lakov vysoko odolných proti poškrabaniu, ako aj na čistenie, brúsenie a leštenie povrchov člnov a povrchových úprav Gelcoat.
- ▶ Komfortné nastavenie otáčok.
- ▶ Žiadne zohrievanie pri trvalej prevádzke.
- ▶ Vynikajúca ergonómia.
- ▶ Aretovanie vretena.
- ▶ Ovládanie pre pravákov a ľavákov.
- ▶ Blokovanie opätovného zapnutia.
- ▶ Pozvoľný rozbeh.
- ▶ Systém samovypínania uhlíkov.
- ▶ Prestaviteľné na rotačnú brúsku s odsávacím krytom a brúsnym tanierom.

V cene:

1 kryt prevodovej hlavy vytvarovaný do držadla,
1 prídavná rukoväť

WPO 14-15 E na lode

Súprava na leštenie pre údržbu lodí.



Príslušenstvo viď strana 205

Menovitý príkon	W	1 200
Menovitý výkon	W	750
Počet otáčok volnobehu	1/min	500 - 1 500
Leštiaci nástroj Ø	mm	230
Upínací závit		M 14
Prípojný kábel so zástrčkou	m	4
Hmotnosť podľa EPTA	kg	2,5
Objednávacie číslo		7 221 48 50 01 0
EAN		4014586862712
Cena EUR bez DPH [PK01]		523,00
Cena EUR s DPH [PK01]		627,60

Prednosti FEIN:

- ▶ Ideálny rozsah otáčok s plynulou reguláciou otáčok pre odbornú úpravu povrchov na lodiach.
- ▶ Maximálna stabilita otáčok pri každom zaťažení cez celý nastavovací rozsah vďaka mechanickej redukcii prevodovky v spojení s vysoko výkonným motorom FEIN.
- ▶ Špeciálne systémové príslušenstvo pre efektívnu úpravu lakov starších vozidiel, nových lakov, lakov vysoko odolných proti poškrabaniu, ako aj na čistenie, brúsenie a leštenie povrchov člnov a povrchových úprav Gelcoat.
- ▶ Komfortné nastavenie otáčok.
- ▶ Žiadne zohrievanie pri trvalej prevádzke.
- ▶ Vynikajúca ergonómia.
- ▶ Aretovanie vretena.
- ▶ Ovládanie pre pravákov a ľavákov.
- ▶ Spúšťača ochrana.
- ▶ Počiatkové otáčky skrutkovania s jemným plynulým nábehom.
- ▶ Systém samovypínania uhlíkov.
- ▶ Prestaviteľné na rotačnú brúsku s odsávacím krytom a brúsnym tanierom.
- ▶ Rozsiahly program príslušenstva.
- ▶ Tiež k dodaniu aj bez príslušenstva (7 221 48).

V cene:

1 FEIN PowerPolisher WPO 14-15 E s rukoväťou a navyše s bočnou antivibračnou rukoväťou v robustnom plastovom kufrí, 1 podložný tanier so suchým zipsom, Ø 170 mm, 1 leštiaca špongia, Ø 195 mm, 1 kotúč s ovčou vlnou, tvar veľa, Ø 235 mm, 1 odsávacie veľa, 1 Brúsný podložný kotúč Ø 150 mm, 2 kotúče s ovčou vlnou pre antivegetatívne farby, 1 kotúč so štetinovým rúnom, je 2 brúsne listy Ø 150 mm, dierované, (zrnnosť 80, 150, 180)

WPO 14-15 E Set

Extrémne výkonná uhlová leštička pre systém na opravu lakov osobných automobilov a člnov.



Príslušenstvo viď strana 205

Menovitý príkon	W	1 200
Menovitý výkon	W	750
Počet otáčok volnobehu	1/min	500 - 1 500
Leštiaci nástroj Ø	mm	230
Upínací závit		M 14
Prípojný kábel so zástrčkou	m	4
Hmotnosť podľa EPTA	kg	2,5
Objednávacie číslo		7 221 48 51 01 0
EAN		4014586867069
Cena EUR bez DPH [PK01]		431,00
Cena EUR s DPH [PK01]		517,20

Prednosti FEIN:

- ▶ Ideálny rozsah otáčok s plynulou reguláciou, pre odbornú úpravu povrchov na vozidlách a člnoch.
- ▶ Maximálna stabilita otáčok pri každom zaťažení cez celý nastavovací rozsah vďaka mechanickej redukcii prevodovky v spojení s vysoko výkonným motorom FEIN.
- ▶ Špeciálne systémové príslušenstvo pre efektívnu úpravu lakov starších vozidiel, nových lakov, lakov vysoko odolných proti poškrabaniu, ako aj na čistenie, brúsenie a leštenie povrchov člnov a povrchových úprav Gelcoat.
- ▶ Komfortné nastavenie otáčok.
- ▶ Žiadne zohrievanie pri trvalej prevádzke.
- ▶ Vynikajúca ergonómia.
- ▶ Aretovanie vretena.
- ▶ Ovládanie pre pravákov a ľavákov.
- ▶ Blokovanie opätovného zapnutia.
- ▶ Pozvoľný rozbeh.
- ▶ Systém samovypínania uhlíkov.
- ▶ Prestaviteľné na rotačnú brúsku s odsávacím krytom a brúsnym tanierom.
- ▶ Tiež k dodaniu aj bez príslušenstva (7 221 48).

V cene:

1 Antivibračná rukoväť, 1 kryt prevodovej hlavy vytvarovaný do držadla, 1 podopierací kotúč so suchým zipsom, Ø 150 mm, 1 leštiaca špongia Ø 150 mm, stredná

WPO 14-15 E na lode



Príslušenstvo viď strana 205

Súprava na leštenie pre údržbu lodí.

Menovitý príkon	W	1 200
Menovitý výkon	W	750
Počet otáčok volnobehu	1/min	500 - 1 500
Leštiaci nástroj Ø	mm	230
Upínací závit		M 14
Prípojný kábel so zástrčkou	m	4
Hmotnosť podľa EPTA	kg	2,5
Objednávacie číslo		7 221 48 60 00 0
EAN		4014586872216
Cena EUR bez DPH [PK01]		399,00
Cena EUR s DPH [PK01]		478,80

Prednosti FEIN:

- ▶ Ideálny rozsah otáčok s plynulou reguláciou otáčok pre odbornú úpravu povrchov na lodiach.
- ▶ Maximálna stabilita otáčok pri každom zaťažení cez celý nastavovací rozsah vďaka mechanickej redukcii prevodovky v spojení s vysoko výkonným motorom FEIN.
- ▶ Špeciálne systémové príslušenstvo pre efektívnu úpravu lakov starších vozidiel, nových lakov, lakov vysoko odolných proti poškrabaniu, ako aj na čistenie, brúsenie a leštenie povrchov člnov a povrchových úprav Gelcoat.
- ▶ Komfortné nastavenie otáčok.
- ▶ Žiadne zahrievanie pri trvalej prevádzke.
- ▶ Vynikajúca ergonómia.
- ▶ Aretovanie vretena.
- ▶ Ovládanie pre pravákov a ľavákov.
- ▶ Spúšťača ochrana.
- ▶ Počiatočné otáčky skrútkovania s jemným plynulým nábehom.
- ▶ Systém samovypínania uhlíkov.
- ▶ Prestaviteľné na rotačnú brúsku s odsávacím krytom a brúsnym tanierom.
- ▶ Rozsiahly program príslušenstva.
- ▶ Tiež k dodaniu aj bez príslušenstva (7 221 48).

V cene:

1 FEIN PowerPolisher WPO 14-15 E s rukoväťou a navyše s bočnou antivibračnou rukoväťou v robustnom plastovom kufri, 1 podložný tanier so suchým zipsom, Ø 170 mm, 1 leštiaca špongia, Ø 195 mm

WPO 14-25 E



Príslušenstvo viď strana 205

Extrémne výkonná uhlová leštička na úpravu laku.

Menovitý príkon	W	1 200
Menovitý výkon	W	750
Počet otáčok volnobehu	1/min	900 - 2 500
Leštiaci nástroj Ø	mm	230
Upínací závit		M 14
Prípojný kábel so zástrčkou	m	4
Hmotnosť podľa EPTA	kg	2,5
Objednávacie číslo		7 221 49 51 01 0
EAN		4014586867113
Cena EUR bez DPH [PK01]		431,00
Cena EUR s DPH [PK01]		517,20

Prednosti FEIN:

- ▶ Ideálny rozsah otáčok s plynulou reguláciou, pre odbornú úpravu povrchov na vozidlách a člnoch.
- ▶ Špeciálne systémové príslušenstvo pre efektívnu úpravu lakov starších vozidiel, nových lakov, lakov vysoko odolných proti poškrabaniu, ako aj na čistenie, brúsenie a leštenie povrchov člnov a povrchových úprav Gelcoat.
- ▶ Maximálna stabilita otáčok pri každom zaťažení cez celý nastavovací rozsah vďaka mechanickej redukcii prevodovky v spojení s vysoko výkonným motorom FEIN.
- ▶ Dokonalý ergonomický tvar.
- ▶ Aretovanie vretena.
- ▶ Ovládanie pre pravákov a ľavákov.
- ▶ Blokovanie opätovného zapnutia.
- ▶ Pozvoľný rozbeh.
- ▶ H 07 priemyselný kábel.
- ▶ Gulôčkové ložiská chránené pred prachom.
- ▶ Systém samovypínania uhlíkov.
- ▶ Rozsiahly sortiment príslušenstva.
- ▶ Tiež k dodaniu aj bez príslušenstva (7 221 49).

V cene:

1 Antivibračná rukoväť, 1 kryt prevodovej hlavy vytvarovaný do držadla, 1 podopierací kotúč so suchým zipsom, Ø 150 mm, 1 leštiaca špongia Ø 150 mm, stredná

WPO 10-25 E



Príslušenstvo viď strana 205

Výkonná praktická uhlová leštička na úpravu laku.

Menovitý príkon	W	800
Menovitý výkon	W	550
Počet otáčok volnobehu	1/min	900 - 2 500
Leštiaci nástroj Ø	mm	150
Upínací závit		M 14
Prípojný kábel so zástrčkou	m	4
Hmotnosť podľa EPTA	kg	2,2
Objednávacie číslo		7 221 63 00 23 0
EAN		4014586866055
Cena EUR bez DPH [PK01]		376,00
Cena EUR s DPH [PK01]		451,20

Prednosti FEIN:

- ▶ Ideálny rozsah otáčok s plynulou reguláciou otáčok pre odbornú úpravu povrchov na vozidlách.
- ▶ Maximálna stabilita otáčok pri každom zaťažení cez celý nastavovací rozsah vďaka mechanickej redukcii prevodovky v spojení s vysoko výkonným motorom FEIN.
- ▶ Špeciálne systémové príslušenstvo pre efektívnu úpravu opotrebovaných lakov, nových lakov a lakov vysoko odolných proti poškrabaniu.
- ▶ Komfortné nastavenie otáčok.
- ▶ Žiadne zahrievanie pri trvalej prevádzke.
- ▶ Vynikajúca ergonómia.
- ▶ Aretovanie vretena.
- ▶ Ovládanie pre pravákov a ľavákov.
- ▶ Blokovanie opätovného zapnutia.
- ▶ Pozvoľný rozbeh.
- ▶ Systém samovypínania uhlíkov.

V cene:

1 prídavná rukoväť, 1 kryt prevodovej hlavy vytvarovaný do držadla



WPO 10-25 Set

Výkonná praktická uhlová leštička na úpravu laku.



Príslušenstvo viď strana 205

Menovitý príkon	W	800
Menovitý výkon	W	550
Počet otáčok volnobehu	1/min	900 - 2 500
Leštiaci nástroj Ø	mm	150
Upínací závit		M 14
Prípojný kábel so zástrčkou	m	4
Hmotnosť podľa EPTA	kg	2,2
Objednacie číslo		7 221 63 51 01 0
EAN		4014586867199
Cena EUR bez DPH [PK01]		387,00
Cena EUR s DPH [PK01]		464,40

Prednosti FEIN:

- ▶ Ideálny rozsah otáčok s plynulou reguláciou otáčok pre odbornú úpravu povrchov na vozidlách.
- ▶ Maximálna stabilita otáčok pri každom zaťažení cez celý nastavovací rozsah vďaka mechanickej redukcii prevodovky v spojení s vysoko výkonným motorom FEIN.
- ▶ Špeciálne systémové príslušenstvo pre efektívnu úpravu opotrebovaných lakov, nových lakov a lakov vysoko odolných proti poškrabaniu.
- ▶ Komfortné nastavenie otáčok.
- ▶ Žiadne zohrievanie pri trvalej prevádzke.
- ▶ Vynikajúca ergonómia.
- ▶ Aretovanie vretena.
- ▶ Ovládanie pre pravákov a ľavákov.
- ▶ Blokovanie opätovného zapnutia.
- ▶ Pozvoľný rozbeh.
- ▶ Systém samovypínania uhlíkov.
- ▶ Tiež k dodaniu aj bez príslušenstva (7 221 63).

V cene:

1 Antivibračná rukoväť, 1 kryt prevodovej hlavy vytvarovaný do držadla, 1 podopierací kotúč so suchým zipsom, Ø 150 mm, 1 leštiaca špongia Ø 150 mm, stredná

Leštičky

Ďalšie príslušenstvo

**Kufor na náradie**

plast, vnútorné rozmery: 470 x 275 x 232 mm

Objednacie číslo
3 39 01 122 01 0Cena EUR
bez DPH
63,36Cena EUR
s DPH
76,03Príslušenstvo WPO 10-25 E, WPO 14-15 E,
WPO 14-15 XE, WPO 14-25 E**Súprava na ošetrovanie a finálnu úpravu laku**

Ideálna zostava na ošetrovanie zvetraných a nových lakov. Taktiež veľmi vhodná na finálnu úpravu čerstvých lakov (nehodná pre matné laky). Plastový kufrík obsahuje: 1 FEIN 1-stupňový leštiaci prostriedok 1 kg; 1 FEIN konzervačný prípravok Top Wachs 1 kg; 1 oporný tanier 150 mm; 1 ovčie rúno 150 mm; 2 stredne tvrdé leštiace špongie oranžové 150 mm; 1 sendvičová špongia; hárok s 53 „brúsnyimi kvetmi“, zrnitosť 2800; 1 blok na ručné brúsenie; 1 kocka na vlhčenie; 1 čistiaca hmota 200 g; 2 handričky z mikrovlákna.

Objednacie číslo
6 37 23 028 04 0Cena EUR
bez DPH
203,56Cena EUR
s DPH
244,27**FEIN leštiaci sprej**

Konzervačný prostriedok v spreji na čistenie a trvanlivé ošetrovanie leštených povrchov. Odstraňuje zvyšky leštiacich prostriedkov z plastových dielov.

Obsah
ml
500Objednacie číslo
6 37 26 025 01 0Cena EUR
bez DPH
17,92Cena EUR
s DPH
21,50**Čistiaca hmota**

Čistiaca hmota FEIN šetrne odstraňuje usadeniny z laku a skla, ako napr.: rozstrek laku a farby, jemná hrdza, asfalt, živica, zvyšky hmyzu, biologické zvyšky a brzdný prach z diskov.

Objednacie číslo
6 37 33 007 01 0Cena EUR
bez DPH
32,47Cena EUR
s DPH
38,96**Látka z mikrovlákna**

vysoko kvalitné jemné oká na čistenie zvyškov po leštení. Vyhotovenie bez obruby pre prácu bez škrabancov a vlákien

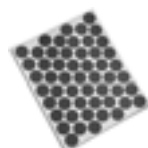
Objednacie číslo
6 37 33 003 01 0Cena EUR
bez DPH
7,18Cena EUR
s DPH
8,62**Brúsne kvety**

Mimoriadne jemný samolepiaci brúsny papier, zrna 2800, na opravu poškodených lakov, napríklad nečistoty v laku. 1 list s 53 brúsnyimi kvetmi, Ø 30 mm. Vhodný na ručnú brúsnu podperu 6 37 33 002 01 0

Objednacie číslo
6 37 17 221 01 0Cena EUR
bez DPH
9,53Cena EUR
s DPH
11,44**Kocka na navlhčenie**

Príručná penová kocka na hygienické navlhčenie brúsnych kvetov.

Objednacie číslo
6 37 33 001 01 0Cena EUR
bez DPH
3,15Cena EUR
s DPH
3,78**Podporný valček na ručné brúsenie**

Príručná brúsna podpera na obojstranné zachytenie samolepiacich brúsnych kvetov.

Objednacie číslo
6 37 33 002 01 0Cena EUR
bez DPH
11,75Cena EUR
s DPH
14,10**1-stupňový leštiaci prostriedok FEIN**

Ideálny pre ľahko až silne poškodené laky odolné proti poškrabaniu. Vynikajúci lesk len v jednom pracovnom kroku. Bez silikónového oleja. Mimoriadne vhodná aj pre použitie na jachtách (Gelcoat).

Obsah
kg
1Objednacie číslo
6 37 26 014 01 0Cena EUR
bez DPH
41,76Cena EUR
s DPH
50,11



Brúsny podložný tanier - unášač
so suchým zipsom, M14

Ø mm	Objednávacie číslo	Cena EUR bez DPH	Cena EUR s DPH
80	6 38 06 179 01 5	20,56	24,67
125	6 38 06 169 01 6	12,90	15,48
130	6 38 06 178 01 1	28,97	34,76
150	6 38 06 170 01 8	15,61	18,73



Brúsny podložný tanier - unášač
na ovčie rúno so sťahovacou šnúrou, gumový povrch, M14

Ø mm	Objednávacie číslo	Cena EUR bez DPH	Cena EUR s DPH
120	6 38 06 012 00 8	15,81	18,97



Leštiaca špongia
Na leštenie lakovaných povrchov. Rôzne stupne tvrdosti: mäkký pre nové laky, stredný pre ľahko zvetrané laky a nanášanie vosku a tvrdý pre silno zvetrané laky. Rýchle upevňovanie na suchý zips, výška 40 mm.

Ø mm	Verzia	Objednávacie číslo	Cena EUR bez DPH	Cena EUR s DPH
100	mäkký	6 37 23 024 01 8	18,83	22,60
100	tvrdý	6 37 23 023 01 0	18,83	22,60
125	stredne tvrdý	6 37 23 017 01 0	13,07	15,68
150	stredne tvrdý	6 37 23 018 01 8	14,41	17,29



Leštiaca špongia oranžová
Stredne tvrdá leštiaca špongia s jemnými pórmí na nové a staré laky, Ø 150 mm

Objednávacie číslo	Cena EUR bez DPH	Cena EUR s DPH
6 37 23 028 01 0	15,67	18,80

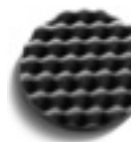

Zvlínená špongia
Mimoriadne jemná a mäkká leštiaca špongia na odstránenie hologramov na tmavom laku. Ø 150 mm

Objednávacie číslo	Cena EUR bez DPH	Cena EUR s DPH
6 37 23 029 01 0	15,67	18,80



Leštiaci kotúč z ovčieho rúna
so šnúrkou

Ø mm	Objednávacie číslo	Cena EUR bez DPH	Cena EUR s DPH
120	6 37 23 007 00 2	7,94	9,53



Leštiaci kotúč z ovčieho rúna
s rýchlym upevnením suchým zipsom.

Ø mm	Objednávacie číslo	Cena EUR bez DPH	Cena EUR s DPH
125	6 37 23 008 00 0	7,53	9,04
150	6 37 23 009 00 4	9,66	11,59



Konzervačný prostriedok FEIN Top Wachs

Dlhodobé zakonzervovanie laku vďaka kvalitným prírodným a syntetickým voskom. Pre senzačný lesk. Bez silikónového oleja.

Obsah kg	Objednávacie číslo	Cena EUR bez DPH	Cena EUR s DPH
1	6 37 26 015 01 0	36,55	44,86

Príslušenstvo WPO 14-15 E



Brúsny podložný tanier - unášač
so suchým zipsom, M14

Ø mm	Objednávacie číslo	Cena EUR bez DPH	Cena EUR s DPH
170	6 38 06 187 01 0	37,14	44,57



Leštiaca špongia
Ø 195 mm pre brúsny tanier Ø 170 mm 6 38 06 187 01 0 M 14 so systémom uchytenia pomocou suchého zipsu. Odporúčané pracovné otáčky 500-1000 ot./min.

Ø mm	Objednávacie číslo	Cena EUR bez DPH	Cena EUR s DPH
195	6 37 23 034 01 0	17,38	20,86



Kefa
Štetinové rúno na čistenie alebo leštenie trupov lodí a palubových podláh Ø 195 mm pre brúsny tanier Ø 170 mm 6 38 06 187 01 0 M 14 so systémom uchytenia pomocou suchého zipsu. Pre sklolaminát s protišmykovou štruktúrou. Odporúčané pracovné otáčky: cca 500 ot./min.

Ø mm	Objednávacie číslo	Cena EUR bez DPH	Cena EUR s DPH
195	6 37 23 033 01 0	28,65	34,38



Ovčie rúno
Priemer cca 230 mm pre brúsny tanier Ø 170 mm 6 38 06 187 01 0 M 14 so systémom uchytenia pomocou suchého zipsu. Odporúčané pracovné otáčky 500-1200 ot./min. kvalita TOPWOOL, leštiaci kotúč Frisbee. Zmes ovčej vlny/syntetiky, umývateľná.

Ø mm	Objednávacie číslo	Cena EUR bez DPH	Cena EUR s DPH
230	6 37 23 035 01 0	22,98	27,58



Brúsny podložný tanier - unášač
So suchým zipsom, Ø 150 mm s odsávacím otvorom M 14. Deliáci kruh vhodný pre FEIN a iné brúsne prostriedky.

Ø mm	Objednávacie číslo	Cena EUR bez DPH	Cena EUR s DPH
150	6 38 06 188 01 0	61,98	74,38

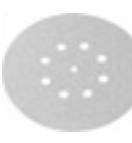

Brúsne listy
dierované, Ø 150 mm, s rýchlym upevnením suchým zipsom
Oblasť použitia: kovy, hrubé opracovanie karosérií, miesta spájkovania, miesta zvárania, sklolaminát. Kvalita: vysokovýkonné leštiace látky, plne spojené živicoú, korund. Vlastnosť: veľmi stabilný, vysoký úberový výkon.

Zrno	ks	Objednávacie číslo	Cena EUR bez DPH	Cena EUR s DPH
60	50	6 37 28 010 01 6	89,09	106,91

**Brúsne listy**

dierované, Ø 150 mm, s rýchlym upevnením suchým zipsom
Oblasť použitia: drevo, farba, autolaky, tmel, sklolaminát, plast.
Kvalita: plne spojené živicoú, korund. Vlastnosť: mimoriadna
redukcia lesku, flexibilné.

Zrno	ks	Objednávacie číslo	Cena EUR bez DPH	Cena EUR s DPH
80	50	6 37 28 074 01 4	44,79	53,75
120	50	6 37 28 084 01 3	38,60	46,32
150	50	6 37 28 012 01 8	38,60	46,32
180	50	6 37 28 013 01 2	38,60	46,32
240	50	6 37 28 015 01 4	38,60	46,32
320	50	6 37 28 017 01 1	38,60	46,32

**Kotúč s ovčou vlnou pre antivegetatívne farby**

Brúsne vlákno na brúsenie resp. vybrúsenie antivegetatívnych
náterov. Poskytuje senzačný obraz brúsenia bez pridania
brúsneho rúna. Veľmi vysoká životnosť.

Ø mm	ks	Objednávacie číslo	Cena EUR bez DPH	Cena EUR s DPH
150	5	6 37 32 004 01 0	19,87	23,84

**Odsávací set**

Objednávacie číslo	Cena EUR bez DPH	Cena EUR s DPH
3 18 10 264 01 0	18,64	22,37

**Spojovací diel**

Univerzálne použitie na spojenie elektrického náradia
a príslušenstva s HSS pílovým kotúčom na drevo na vysávač.
Flexibilné gumové puzdro, dĺžka 70 mm, vnútorný Ø 31,5 mm.

Objednávacie číslo	Cena EUR bez DPH	Cena EUR s DPH
3 13 22 771 00 9	4,91	5,89

Príslušenstvo WPO 10-25 E, WPO 14-15 E**Kufor na náradie**

Plast, vnútorné rozmery: 470 x 275 x 116 mm

Objednávacie číslo	Cena EUR bez DPH	Cena EUR s DPH
3 39 01 118 01 0	37,26	44,71

Príslušenstvo WPO 14-15 E, WPO 14-25 E**Hrncová nylónová kefa**

Ø 125 mm, zrno 46, M 14, na kefovanie po vylúhovaní, čistenie
strešných trémov, reštaurovanie antického nábytku, zdrsnenie
farby pred novým náterom, odstránenie ostrapov a ľahké
odstránenie hrdze z kovových častí

Objednávacie číslo	Cena EUR bez DPH	Cena EUR s DPH
6 37 22 048 01 4	37,15	44,58

Príslušenstvo WPO 14-15 E, WPO 14-15 XE**Brúsny podložný tanier - unášač**
so suchým zipsom, M14

Ø mm	Objednávacie číslo	Cena EUR bez DPH	Cena EUR s DPH
200	6 38 06 171 01 7	24,61	29,53

**Brúsny podložný tanier - unášač**

na ovčie rúno so sťahovacou šnúrou, gumový povrch, M14

Ø mm	Objednávacie číslo	Cena EUR bez DPH	Cena EUR s DPH
170	6 38 06 030 00 4	21,91	26,29

**Leštiaca špongia**

Na leštenie lakovaných povrchov. Rôzne stupne tvrdosti: mäkký
pre nové laky, stredný pre ľahko zvetrané laky a nanášanie vosku
a tvrdý pre silno zvetrané laky. Rýchle upevňovanie na suchý
zips, výška 40 mm.

Ø mm	Verzia	Objednávacie číslo	Cena EUR bez DPH	Cena EUR s DPH
160	mäkký	6 37 23 026 01 5	23,96	28,75
160	tvrdý	6 37 23 025 01 2	23,96	28,75

**Leštiaci kotúč z ovčieho rúna**
so šnúrkou

Ø mm	Objednávacie číslo	Cena EUR bez DPH	Cena EUR s DPH
170	6 37 23 003 00 3	14,52	17,42

**Leštiaci kotúč z ovčieho rúna**
s rýchlym upevnením suchým zipsom.

Ø mm	Objednávacie číslo	Cena EUR bez DPH	Cena EUR s DPH
200	6 37 23 010 00 6	16,50	19,80



Viac ako 40 rokov skúseností: Oscilačné elektrické náradie firmy FEIN.

S jedinečnými skúsenosťami s oscilačnou technológiou už viac ako 40 rokov ponúka firma FEIN s troma systémami - FEIN MULTIMASTER, FEIN SUPERCUT CONSTRUCTION a FEIN SUPERCUT AUTOMOTIVE - bezkonkurenčný univerzálny a výkonný sortiment oscilujúcich elektrických náradí, ktorý je k dispozícii pre odborné aplikačné riešenia a nedosiahnuteľnú zaťažiteľnosť. Pre každú požiadavku existuje riešenie: Prístroj FEIN SUPERCUT je špecialistom pre vnútornú výstavbu z dreva, opravu/výmenu okien, sanáciu dlaždíc/kúpeľní, inštaláciu vykurovania/sanity, sanáciu škár, lode a autosklá. Pre všetkých, ktorí kladú mimoriadnu hodnotu na rôznorodosť použitia, je

prístroj FEIN MULTIMASTER ako univerzálny systém pre výstavbu a renováciu správnym rozhodnutím. Rozsiahla ponuka príslušenstva umožňuje mimoriadne univerzálne spektrum použitia.



FEIN MULTIMASTER / MULTITALENT **Strana 210**

Univerzálny systém pre montáž, výstavbu a renováciu.

STARLOCK PLUS



FEIN SUPERCUT CONSTRUCTION **Strana 214**

Najvýkonnejší systém pre prestavbu a renováciu.

STARLOCK MAX



FEIN SUPERCUT CONSTRUCTION **Strana 231**

Najvýkonnejší systém pre prestavbu a renováciu.



FEIN SUPERCUT AUTOMOTIVE **Strana 239**

Najvýkonnejší systém pre opravy osobných automobilov.



	FEIN MULTIMASTER FMM 350 QSL Top	FEIN MULTIMASTER 350 QSL QuickStart	FEIN MULTIMASTER FMM 350 QSL Top Extra	FEIN MULTIMASTER 350 QSL Marine	FEIN MULTITALENT FMT 250 QSL QuickStart	FEIN MULTITALENT FMT 250 SL Start	
	Výkonný a univerzálne použiteľný systém pre prestavbu a renováciu s najrozsiahljším príslušenstvom pre mimoriadnu rôznorodosť použitia.	Výkonný a univerzálne použiteľný systém pre prestavbu a renováciu s príslušenstvom pre širokú oblasť použitia.	Výkonný a univerzálny systém pre prestavbu a renováciu s najrozsiahljším vybavením pre mimoriadnu rôznorodosť použitia vrátane univerzálne použiteľného vysávača.	Výkonný a univerzálny systém pre prestavbu a renováciu s rozsiahlym príslušenstvom pre výstavbu, údržbu a opravu jacht.	Univerzálny systém pre prestavbu a renováciu s QuickIN a so základnou výbavou príslušenstva pre brúsenie a pílenie.	Univerzálny systém pre prestavbu a renováciu so základnou výbavou príslušenstva pre brúsenie a pílenie.	
Strana	211	211	212	212	213	213	
Technické údaje	Menovitý príkon	350 W	350 W	350 W	350 W	250 W	250 W
	Frekvencia oscilácie / kmitania	10 000 - 19 500 1/min	10 000 - 19 500 1/min	10 000 - 19 500 1/min	10 000 - 19 500 1/min	11 000 - 20 000 1/min	11 000 - 20 000 1/min
	Hmotnosť podľa EPTA	1,4 kg	1,4 kg	1,4 kg	1,4 kg	1,4 kg	1,3 kg
	Brúsna doska na brúsenie nad rohom	80 mm	80 mm	80 mm	80 mm	80 mm	80 mm
	Výstupný upínací štvorhan	StarlockPlus	StarlockPlus	StarlockPlus	StarlockPlus	StarlockPlus	StarlockPlus
	Výmena nástroja	QuickIN	QuickIN	QuickIN	QuickIN	QuickIN	Manuálne so skrutkou s vnútorným šesťhranom
	Amplitúda	2 x 1,7°	2 x 1,7°	2 x 1,7°	2 x 1,7°	2 x 1,6°	2 x 1,6°
	Mechanické rozhranie	●	●	●	●		

- obsahuje - štandardná výbava

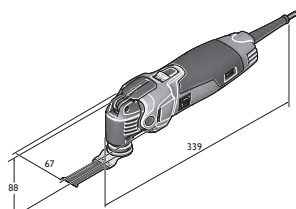

FMM 350 QSL

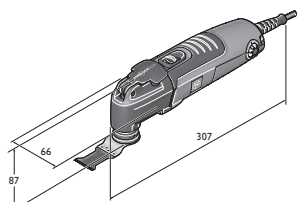

FMT 250 QSL
FMT 250 SL

**FEIN MULTIMASTER FMM 350 QSL
Top**

Výkonný a univerzálne použiteľný systém pre prestavbu a renováciu s najrozsiahlejším príslušenstvom pre mimoriadnu rôznorodosť použitia.

Príslušenstvo viď strana 218
Variant stroja s akumulátorom
pozri strana 36

Menovitý príkon	W	350
Frekvencia oscilácie / kmitania	1/min	10 000 - 19 500
Výstupný upínací štvorhan		StarlockPlus
Výmena nástroja		QuickIN
Amplitúda		2 x 1,7°
Brúsna doska na brúsenie nad rohom	mm	80
Prípojný kábel so zástrčkou	m	5
Hmotnosť podľa EPTA	kg	1,4
Objednávacie číslo		7 229 52 61 00 0
EAN		4014586884578
Cena EUR bez DPH [PK03]		265,00
Cena EUR s DPH [PK03]		318,00

Prednosti FEIN:

- ▶ Antivibračný systém FEIN. Až o 70% menej vibrácií vďaka kompletnému funkčnému oddeleniu vonkajšieho telesa motora. Pre trvalo bezpečnú prácu.
- ▶ Štandardné upnutie nástroja Starlock. Dokonalé doliehanie príslušenstva vďaka tvaru 3D. Prenos sily na 100% bez strát a až o 35% rýchlejší postup práce.
- ▶ Výmena nástroja QuickIN. Patentovaný beznástrojový rýchlopínací systém FEIN pre bezpečnú a komfortnú výmenu nástroja za menej ako 3 sekundy.
- ▶ StarlockPlus pre úžasnú rôznorodosť použitia vďaka prístupu ku kompletnému sortimentu príslušenstva Starlock a Starlock Plus.
- ▶ Veľmi výkonný 350-wattový motor FEIN pre maximálne rýchlosti rezania a maximálny postup práce.
- ▶ Tachogenerátor. Vysoko kvalitná elektronika pre konštantné otáčky aj pri zaťažení. Plynulé elektronické nastavenie otáčok.
- ▶ Kovová prevodovka. Vysoká zaťažiteľnosť a maximálna životnosť.
- ▶ Integrované rozhranie pre dodatočné systémové príslušenstvo ako hĺbkový doraz a pod.
- ▶ Veľký akčný rádius vďaka 5 m dlhému, gumovému káblu s tenkými vodičmi v priemyselnej kvalite.

V cene:

1 FEIN MULTIMASTER FMM 350 QSL, 1 brúsna doska, po 3 brúsných listoch (zrno 60, 80, 120, 180), 1 brúsna doska dierovaná, po 3 perforovaných brúsných listoch (zrno 60, 80, 120, 180), 1 brúsny tanier Ø 115 mm, perforovaný, po 2 brúsných listov (zrno 60, 80, 180), 1 Odsávacie zariadenie, 1 pevná špachtľa, 1 pilový list E-Cut Long-Life (35 mm), 1 univerzálny pilový list E-Cut (44 mm), 1 pilový list E-Cut Long-Life (65 mm), 1 segmentový pilový kotúč z rýchloreznej ocele, 1 Segmentový pilový kotúč s nánosom tvrdokovu, 1 rašpľa s nánosom tvrdokovu (trojuholníková) dierovaná, 1 plastový kufrík na náradie

**FEIN MULTIMASTER 350 QSL
QuickStart**

Výkonný a univerzálne použiteľný systém pre prestavbu a renováciu s príslušenstvom pre širokú oblasť použitia.

Príslušenstvo viď strana 218
Variant stroja s akumulátorom
pozri strana 36

Menovitý príkon	W	350
Frekvencia oscilácie / kmitania	1/min	10 000 - 19 500
Výstupný upínací štvorhan		StarlockPlus
Výmena nástroja		QuickIN
Amplitúda		2 x 1,7°
Brúsna doska na brúsenie nad rohom	mm	80
Prípojný kábel so zástrčkou	m	5
Hmotnosť podľa EPTA	kg	1,4
Objednávacie číslo		7 229 52 62 00 0
EAN		4014586884691
Cena EUR bez DPH [PK03]		220,00
Cena EUR s DPH [PK03]		264,00

Prednosti FEIN:

- ▶ Antivibračný systém FEIN. Až o 70% menej vibrácií vďaka kompletnému funkčnému oddeleniu vonkajšieho telesa motora. Pre trvalo bezpečnú prácu.
- ▶ Štandardné upnutie nástroja Starlock. Dokonalé doliehanie príslušenstva vďaka tvaru 3D. Prenos sily na 100% bez strát a až o 35% rýchlejší postup práce.
- ▶ Výmena nástroja QuickIN. Patentovaný beznástrojový rýchlopínací systém FEIN pre bezpečnú a komfortnú výmenu nástroja za menej ako 3 sekundy.
- ▶ StarlockPlus pre úžasnú rôznorodosť použitia vďaka prístupu ku kompletnému sortimentu príslušenstva Starlock a Starlock Plus.
- ▶ Veľmi výkonný 350-wattový motor FEIN pre maximálne rýchlosti rezania a maximálny postup práce.
- ▶ Tachogenerátor. Vysoko kvalitná elektronika pre konštantné otáčky aj pri zaťažení. Plynulé elektronické nastavenie otáčok.
- ▶ Kovová prevodovka. Vysoká zaťažiteľnosť a maximálna životnosť.
- ▶ Integrované rozhranie pre dodatočné systémové príslušenstvo ako hĺbkový doraz a pod.
- ▶ Veľký akčný rádius vďaka 5 m dlhému, gumovému káblu s tenkými vodičmi v priemyselnej kvalite.

V cene:

1 FEIN MULTIMASTER FMM 350 QSL, 1 brúsna doska, po 3 brúsných listoch (zrno 60, 80, 120, 180), 1 pevná špachtľa, 1 univerzálny pilový list E-Cut (44 mm), 1 pilový list E-Cut Long-Life (65 mm), 1 segmentový pilový kotúč z rýchloreznej ocele, 1 plastový kufrík na náradie

FEIN MULTIMASTER FMM 350 QSL Top Extra

Výkonný a univerzálny systém pre prestavbu a renováciu s najrozsiahljším vybavením pre mimoriadnu rôznorodosť použitia vrátane univerzálne použiteľného vysávača.



Príslušenstvo viď strana 218
Variant stroja s akumulátorom pozri strana 36

Menovitý príkon	W	350
Frekvencia oscilácie / kmitania	1/min	10 000 - 19 500
Výstupný upínací štvorhan		StarlockPlus
Výmena nástroja		QuickIN
Amplitúda		2 x 1,7°
Brúsna doska na brúsenie nad rohom	mm	80
Prípojný kábel so zástrčkou	m	5
Hmotnosť podľa EPTA	kg	1,4
Objednávacie číslo		7 229 52 63 00 0
EAN		4014586884462
Cena EUR bez DPH [PK03]		499,00
Cena EUR s DPH [PK03]		598,80

Prednosti FEIN:

- ▶ Antivibračný systém FEIN. Až o 70% menej vibrácií vďaka kompletnému funkčnému oddeleniu vonkajšieho telesa motora. Pre trvalo bezpečnú prácu.
- ▶ Štandardné upnutie nástroja Starlock. Dokonalé doliehanie príslušenstva vďaka tvaru 3D. Prenos sily na 100% bez strát a až o 35% rýchlejší postup práce.
- ▶ Výmena nástroja QuickIN. Patentovaný beznástrojový rýchloupínací systém FEIN pre bezpečnú a komfortnú výmenu nástroja za menej ako 3 sekundy.
- ▶ StarlockPlus pre úžasnú rôznorodosť použitia vďaka prístupu ku kompletnému sortimentu príslušenstva Starlock a Starlock Plus.
- ▶ Veľmi výkonný 350-wattový motor FEIN pre maximálne rýchlosti rezania a maximálny postup práce.
- ▶ Tachogenerátor. Vysoko kvalitná elektronika pre konštantné otáčky aj pri zaťažení. Plynulé elektronické nastavenie otáčok.
- ▶ Kovová prevodovka. Vysoká zaťažiteľnosť a maximálna životnosť.
- ▶ Integrované rozhranie pre dodatočné systémové príslušenstvo ako hĺbkový doraz a pod.
- ▶ Veľký akčný rádius vďaka 5 m dlhému, gumovému káblu s tenkými vodičmi v priemyselnej kvalite.

V cene:

1 FEIN MULTIMASTER FMM 350 QSL, 1 brúsna doska, po 3 brúsnych listoch (zrno 60, 80, 120, 180), 1 brúsna doska dierovaná, po 3 perforovaných brúsnych listoch (zrno 60, 80, 120, 180), 1 brúsny tanier Ø 115 mm, perforovaný, po 2 brúsnych listov (zrno 60, 80, 180), 1 Odsávacie zariadenie, 1 pevná špachtľa, 1 pilový list E-Cut Long-Life (35 mm), 1 univerzálny pilový list E-Cut (44 mm), 1 pilový list E-Cut Long-Life (65 mm), 1 segmentový pilový kotúč z rýchloreznej ocele, 1 Segmentový pilový kotúč s nánosom tvrdokovu, 1 rašpľa s nánosom tvrdokovu (trojuholníková) dierovaná, 1 plastový kufřík na náradie, 1 vysávač FEIN Dustex 25 L

FEIN MULTIMASTER 350 QSL Marine

Výkonný a univerzálny systém pre prestavbu a renováciu s rozsiahlym príslušenstvom pre výstavbu, údržbu a opravu jachtu.



Príslušenstvo viď strana 218
Variant stroja s akumulátorom pozri strana 36

Menovitý príkon	W	350
Frekvencia oscilácie / kmitania	1/min	10 000 - 19 500
Výstupný upínací štvorhan		StarlockPlus
Výmena nástroja		QuickIN
Amplitúda		2 x 1,7°
Brúsna doska na brúsenie nad rohom	mm	80
Prípojný kábel so zástrčkou	m	5
Hmotnosť podľa EPTA	kg	1,4
Objednávacie číslo		7 229 52 66 00 0
EAN		4014586884851
Cena EUR bez DPH [PK03]		290,00
Cena EUR s DPH [PK03]		348,00

Prednosti FEIN:

- ▶ Antivibračný systém FEIN. Až o 70% menej vibrácií vďaka kompletnému funkčnému oddeleniu vonkajšieho telesa motora. Pre trvalo bezpečnú prácu.
- ▶ Štandardné upnutie nástroja Starlock. Dokonalé doliehanie príslušenstva vďaka tvaru 3D. Prenos sily na 100% bez strát a až o 35% rýchlejší postup práce.
- ▶ Výmena nástroja QuickIN. Patentovaný beznástrojový rýchloupínací systém FEIN pre bezpečnú a komfortnú výmenu nástroja za menej ako 3 sekundy.
- ▶ StarlockPlus pre úžasnú rôznorodosť použitia vďaka prístupu ku kompletnému sortimentu príslušenstva Starlock a Starlock Plus.
- ▶ Veľmi výkonný 350-wattový motor FEIN pre maximálne rýchlosti rezania a maximálny postup práce.
- ▶ Tachogenerátor. Vysoko kvalitná elektronika pre konštantné otáčky aj pri zaťažení. Plynulé elektronické nastavenie otáčok.
- ▶ Kovová prevodovka. Vysoká zaťažiteľnosť a maximálna životnosť.
- ▶ Integrované rozhranie pre dodatočné systémové príslušenstvo ako hĺbkový doraz a pod.
- ▶ Veľký akčný rádius vďaka 5 m dlhému, gumovému káblu s tenkými vodičmi v priemyselnej kvalite.

V cene:

1 FEIN MULTIMASTER FMM 350 QSL, 1 brúsna doska, po 3 perforovaných brúsnych listoch (zrno 60, 80, 120, 180), 1 brúsna doska dierovaná, po 3 brúsnych listoch (zrno 60, 80, 120, 180), 1 brúsny tanier Ø 115 mm, perforovaný, po 2 brúsnych listov (zrno 60, 80, 180), 1 pevná špachtľa, 2 plstené kotúče, trojuholníkový tvar, 2 plstené kotúče Ø 115 mm, 1 Odsávacie zariadenie, 1 Segmentový pilový kotúč s nánosom tvrdokovu, 1 pilník z tvrdého kovu, 1 pilový list E-Cut Long Life (10 mm), po 1 rezacom noži na palubové podlahy (4+5 mm), 1 univerzálny pilový list E-Cut (44 mm), 1 pilový list E-Cut Long-Life (35 mm), 1 segmentový pilový list z rýchloreznej ocele (Ø 85 mm), 1 plastový kufřík na náradie

**FEIN MULTITALENT FMT 250 QSL
QuickStart**

Príslušenstvo viď strana 218
Variant stroja s akumulátorom
pozri strana 36

Univerzálny systém pre prestavbu a renováciu s QuickIN a so základnou výbavou príslušenstva pre brúsenie a pílenie.

Menovitý príkon	W	250
Frekvencia oscilácie / kmitania	1/min	11 000 - 20 000
Výstupný upínací štvorhan		StarlockPlus
Výmena nástroja		QuickIN
Amplitúda		2 x 1,6°
Brúsna doska na brúsenie nad rohom	mm	80
Prípojný kábel so zástrčkou	m	5
Hmotnosť podľa EPTA	kg	1,4
Objednávacie číslo		7 229 53 61 00 0
EAN		4014586884905
Cena EUR bez DPH [PK03]		171,00
Cena EUR s DPH [PK03]		205,20

Prednosti FEIN:

- ▶ Štandardné upnutie nástroja Starlock. Dokonalé doliehanie príslušenstva vďaka tvaru 3D. Prenos sily na 100% bez strát a až o 35% rýchlejší postup práce.
- ▶ Výmena nástroja QuickIN. Patentovaný beznástrojový rýchlopínací systém FEIN pre bezpečnú a komfortnú výmenu nástroja za menej ako 3 sekundy.
- ▶ StarlockPlus pre úžasnú rôznorodosť použitia vďaka prístupu ku kompletnému sortimentu príslušenstva Starlock a Starlock Plus.
- ▶ 250-wattový vysokovýkonný motor FEIN dimenzovaný na trvalé použitie.
- ▶ Elektronické nastavenie otáčok.
- ▶ Kovová prevodovka. Vysoká zaťažiteľnosť a maximálna životnosť.
- ▶ Hrnková konštrukcia pre maximálnu stabilitu.
- ▶ Veľký akčný rádius vďaka 5 m dlhému, gumovému káblu s tenkými vodičmi v priemyselnej kvalite.

V cene:

1 FEIN MULTITALENT FMT 250 QSL, 1 brúsna doska, po 3 brúsnych listoch (K 80, 120, 180), 1 univerzálny pilový list E-CUT (44 mm), 1 plastový kufřík na náradie

**FEIN MULTITALENT FMT 250 SL
Start**

Príslušenstvo viď strana 218
Variant stroja s akumulátorom
pozri strana 36

Univerzálny systém pre prestavbu a renováciu so základnou výbavou príslušenstva pre brúsenie a pílenie.

Menovitý príkon	W	250
Frekvencia oscilácie / kmitania	1/min	11 000 - 20 000
Výstupný upínací štvorhan		StarlockPlus
Výmena nástroja		Manuálne so skrútkou s vnútorným šesťhranom
Amplitúda		2 x 1,6°
Brúsna doska na brúsenie nad rohom	mm	80
Prípojný kábel so zástrčkou	m	5
Hmotnosť podľa EPTA	kg	1,3
Objednávacie číslo		7 229 54 61 00 0
EAN		4014586885025
Cena EUR bez DPH [PK03]		130,00
Cena EUR s DPH [PK03]		156,00

Prednosti FEIN:

- ▶ Štandardné upnutie nástroja Starlock. Dokonalé doliehanie príslušenstva vďaka tvaru 3D. Prenos sily na 100% bez strát a až o 35% rýchlejší postup práce.
- ▶ StarlockPlus pre úžasnú rôznorodosť použitia vďaka prístupu ku kompletnému sortimentu príslušenstva Starlock a Starlock Plus.
- ▶ 250-wattový vysokovýkonný motor FEIN dimenzovaný na trvalé použitie.
- ▶ Elektronické nastavenie otáčok.
- ▶ Kovová prevodovka. Vysoká zaťažiteľnosť a maximálna životnosť.
- ▶ Hrnková konštrukcia pre maximálnu stabilitu.
- ▶ Veľký akčný rádius vďaka 5 m dlhému, gumovému káblu s tenkými vodičmi v priemyselnej kvalite.

V cene:

1 plastový kufřík na náradie, po 3 brúsnych listoch (K 80, 120, 180), 1 FEIN MULTITALENT FMT 250, 1 brúsna doska, 1 univerzálny pilový list E-CUT (44 mm)



	FEIN SUPERCUT FSC 500 QSL	FEIN SUPERCUT FSC 500 QSL Úpravy interiéru drevo	FEIN SUPERCUT FSC 500 QSL Oprava/výmena skiel	FEIN SUPERCUT FSC 500 QSL Sanácia dlaždíc / pásov	FEIN SUPERCUT FSC 500 QSL Inštalácia kúrenia/ sanity	FEIN SUPERCUT FSC 500 QSL Composite	FEIN SUPERCUT FSC 500 QSL Sanácia škár
	Vysoko výkonné oscilačné náradie s rýchloúpinacím systémom pre prestavbu a renováciu.	Najvýkonnejší systém pre prestavbu a renováciu so špeciálnym príslušenstvom pre rýchle a presné píliace práce pri montáži dreva.	Najvýkonnejší systém pre prestavbu a renováciu so špeciálnym príslušenstvom pre demontáž starých okien a výmenu tabúl izolačného skla uložených v tmelovom lôžku.	Najvýkonnejší systém pre prestavbu a renováciu so špeciálnym príslušenstvom na perfektné vyberanie dlaždíc a odstránenie škár dlaždíc pri sanácii kúpeľní.	Najvýkonnejší systém pre prestavbu a renováciu so špeciálnym príslušenstvom pre najdôležitejšie aplikácie pri opravách sanity.	Vysoko výkonný systém na prestavbu a renováciu na všetky dôležité typy použitia pri opracovaní plastov vystužených uhlíkovými a sklenenými vláknami.	Najvýkonnejší systém pre prestavbu a renováciu so špeciálnym príslušenstvom pre sanáciu škár.
Strana	215	215	215	216	216	217	217
Technické údaje	Menovitý príkon	450 W	450 W	450 W	450 W	450 W	450 W
	Menovitý výkon	250 W	250 W	250 W	250 W	250 W	250 W
	Frekvencia oscilácie / kmitania	10 000 - 19 500 1/min	10 000 - 19 500 1/min	10 000 - 19 500 1/min	10 000 - 19 500 1/min	10 000 - 19 500 1/min	10 000 - 19 500 1/min
	Hmotnosť podľa EPTA	1,6 kg	1,6 kg	1,6 kg	1,6 kg	1,6 kg	1,6 kg
	Prípojný kábel so zástrčkou	5 m	5 m	5 m	5 m	5 m	5 m
	Výstupný upínací štvorhan	StarlockMax	StarlockMax	StarlockMax	StarlockMax	StarlockMax	StarlockMax
	Výmena nástroja	QuickIN	QuickIN	QuickIN	QuickIN	QuickIN	QuickIN
	Mechanické rozhranie	●	●	●	●	●	●

- obsahuje - štandardná výbava

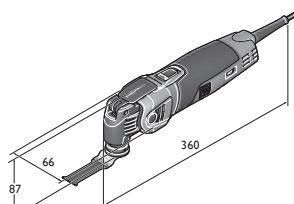

FSC 500 QSL

**FEIN SUPERCUT FSC 500 QSL**

Príslušenstvo viď strana 218
Variant stroja s akumulátorom
pozri strana 40

Vysoko výkonné oscilačné náradie s rýchloupínacím systémom pre prestavbu a renováciu.

Menovitý príkon	W	450
Menovitý výkon	W	250
Frekvencia oscilácie / kmitania	1/min	10 000 - 19 500
Výstupný upínací štvorhan		StarlockMax
Výmena nástroja		QuickIN
Prípojný kábel so zástrčkou	m	5
Hmotnosť podľa EPTA	kg	1,6
Objednávacie číslo		7 229 46 61 00 0
EAN		4014586885247
Cena EUR bez DPH [PK03]		399,00
Cena EUR s DPH [PK03]		478,80

Prednosti FEIN:

- ▶ Antivibračný systém FEIN. Až o 70% menej vibrácií vďaka kompletnému funkčnému oddeleniu vonkajšieho telesa motora. Pre trvalo bezpečnú prácu.
- ▶ Štandardné upnutie nástroja Starlock. Dokonalé doliehanie príslušenstva vďaka tvaru 3D. Prenos sily na 100% bez strát a až o 35% rýchlejší postup práce.
- ▶ Výmena nástroja QuickIN. Patentovaný beznástrojový rýchloupínací systém FEIN pre bezpečnú a komfortnú výmenu nástroja za menej ako 3 sekundy.
- ▶ StarlockMax pre neobmedzenú rôznorodosť použitia vďaka prístupu ku kompletnému sortimentu príslušenstva Starlock.
- ▶ Spoľahlivý a vysokovýkonný motor FEIN s 450 Watt odolný proti preťaženiu s vysokým podielom medi pre vynikajúcu reznú rýchlosť a maximálny postup práce.
- ▶ Tachogenerátor. Vysoko kvalitná elektronika pre konštantné otáčky aj pri zaťažení. Plynulé elektronické nastavenie otáčok.
- ▶ Kovová prevodovka. Vysoká zaťažiteľnosť a maximálna životnosť.
- ▶ Integrované rozhranie pre dodatočné systémové príslušenstvo ako hĺbkový doraz a pod.
- ▶ Veľký akčný rádius vďaka 5 m dlhému, gumovému káblu s tenkými vodičmi v priemyselnej kvalite.

V cene:

1 FEIN SUPERCUT FSC 500 QSL, 1 Systainer Sys 1

FEIN SUPERCUT FSC 500 QSL
Úpravy interiéru drevo

Príslušenstvo viď strana 218
Variant stroja s akumulátorom
pozri strana 40

Najvýkonnejší systém pre prestavbu a renováciu so špeciálnym príslušenstvom pre rýchle a presné píľacie práce pri montáži dreva.

Menovitý príkon	W	450
Menovitý výkon	W	250
Frekvencia oscilácie / kmitania	1/min	10 000 - 19 500
Výstupný upínací štvorhan		StarlockMax
Výmena nástroja		QuickIN
Prípojný kábel so zástrčkou	m	5
Hmotnosť podľa EPTA	kg	1,6
Objednávacie číslo		7 229 46 62 00 0
EAN		4014586885308
Cena EUR bez DPH [PK03]		499,00
Cena EUR s DPH [PK03]		598,80

Prednosti FEIN:

- ▶ Antivibračný systém FEIN. Až o 70% menej vibrácií vďaka kompletnému funkčnému oddeleniu vonkajšieho telesa motora. Pre trvalo bezpečnú prácu.
- ▶ Štandardné upnutie nástroja Starlock. Dokonalé doliehanie príslušenstva vďaka tvaru 3D. Prenos sily na 100% bez strát a až o 35% rýchlejší postup práce.
- ▶ Výmena nástroja QuickIN. Patentovaný beznástrojový rýchloupínací systém FEIN pre bezpečnú a komfortnú výmenu nástroja za menej ako 3 sekundy.
- ▶ StarlockMax pre neobmedzenú rôznorodosť použitia vďaka prístupu ku kompletnému sortimentu príslušenstva Starlock.
- ▶ Spoľahlivý a vysokovýkonný motor FEIN s 450 Watt odolný proti preťaženiu s vysokým podielom medi pre vynikajúcu reznú rýchlosť a maximálny postup práce.
- ▶ Tachogenerátor. Vysoko kvalitná elektronika pre konštantné otáčky aj pri zaťažení. Plynulé elektronické nastavenie otáčok.
- ▶ Kovová prevodovka. Vysoká zaťažiteľnosť a maximálna životnosť.
- ▶ Integrované rozhranie pre dodatočné systémové príslušenstvo ako hĺbkový doraz a pod.
- ▶ Veľký akčný rádius vďaka 5 m dlhému, gumovému káblu s tenkými vodičmi v priemyselnej kvalite.

V cene:

1 FEIN SUPERCUT FSC 500 QSL, 1 Pílový list z rýchloreznej ocele na drevo Ø 100 mm, 1 hĺbkový doraz, 2 pílové listy E-CUT Precision BIM (tvar 205, 208), 5 pílové listy E-CUT Long Life (tvar 183, 160, 161, 201, 203), 2 univerzálne pílové listy E-CUT (tvar 151, 152), 1 brúsna doska, 5 brúsnych listov (zrno 80, 120 a 180), 1 Systainer Sys 1

FEIN SUPERCUT FSC 500 QSL
Oprava/výmena skiel

Príslušenstvo viď strana 218
Variant stroja s akumulátorom
pozri strana 40

Najvýkonnejší systém pre prestavbu a renováciu so špeciálnym príslušenstvom pre demontáž starých okien a výmenu tabúľ izolačného skla uložených v tmelovom lôžku.

Menovitý príkon	W	450
Menovitý výkon	W	250
Frekvencia oscilácie / kmitania	1/min	10 000 - 19 500
Výstupný upínací štvorhan		StarlockMax
Výmena nástroja		QuickIN
Prípojný kábel so zástrčkou	m	5
Hmotnosť podľa EPTA	kg	1,6
Objednávacie číslo		7 229 46 63 00 0
EAN		4014586885353
Cena EUR bez DPH [PK03]		499,00
Cena EUR s DPH [PK03]		598,80

Prednosti FEIN:

- ▶ Antivibračný systém FEIN. Až o 70% menej vibrácií vďaka kompletnému funkčnému oddeleniu vonkajšieho telesa motora. Pre trvalo bezpečnú prácu.
- ▶ Štandardné upnutie nástroja Starlock. Dokonalé doliehanie príslušenstva vďaka tvaru 3D. Prenos sily na 100% bez strát a až o 35% rýchlejší postup práce.
- ▶ Výmena nástroja QuickIN. Patentovaný beznástrojový rýchloupínací systém FEIN pre bezpečnú a komfortnú výmenu nástroja za menej ako 3 sekundy.
- ▶ StarlockMax pre neobmedzenú rôznorodosť použitia vďaka prístupu ku kompletnému sortimentu príslušenstva Starlock.
- ▶ Spoľahlivý a vysokovýkonný motor FEIN s 450 Watt odolný proti preťaženiu s vysokým podielom medi pre vynikajúcu reznú rýchlosť a maximálny postup práce.
- ▶ Tachogenerátor. Vysoko kvalitná elektronika pre konštantné otáčky aj pri zaťažení. Plynulé elektronické nastavenie otáčok.
- ▶ Kovová prevodovka. Vysoká zaťažiteľnosť a maximálna životnosť.
- ▶ Integrované rozhranie pre dodatočné systémové príslušenstvo ako hĺbkový doraz a pod.
- ▶ Veľký akčný rádius vďaka 5 m dlhému, gumovému káblu s tenkými vodičmi v priemyselnej kvalite.

V cene:

1 FEIN SUPERCUT FSC 500 QSL, 1 Pílový list z rýchloreznej ocele na drevo Ø 100 mm, 1 segmentový pílový list z rýchloreznej ocele na kov (Ø 100 mm), 1 pílový list E-CUT Long Life (tvar 203), 1 univerzálne pílové listy E-CUT (tvar 152), 1 orezávací nôž, hribovitý tvar, 1 segmentový pílový list (tvar 244), 1 hĺbkový doraz, 1 brúsna doska, 5 brúsnych listov (zrno 80, 120 a 180), 1 Systainer Sys 1

FEIN SUPERCUT FSC 500 QSL
Sanácia dlaždíc / pásov

Príslušenstvo viď strana 218
Variant stroja s akumulátorom
pozri strana 40

Najvýkonnejší systém pre prestavbu a renováciu so špeciálnym príslušenstvom na perfektné vyberanie dlaždíc a odstránenie škár dlaždíc pri sanácii kúpeľní.

Menovitý príkon	W	450
Menovitý výkon	W	250
Frekvencia oscilácie / kmitania	1/min	10 000 - 19 500
Výstupný upínací štvorhan		StarlockMax
Výmena nástroja		QuickIN
Prípojný kábel so zástrčkou	m	5
Hmotnosť podľa EPTA	kg	1,6
Objednávacie číslo		7 229 46 64 00 0
EAN		4014586885360
Cena EUR bez DPH [PK03]		499,00
Cena EUR s DPH [PK03]		598,80

Prednosti FEIN:

- ▶ Antivibračný systém FEIN. Až o 70% menej vibrácií vďaka kompletnému funkčnému oddeleniu vonkajšieho telesa motora. Pre trvalo bezpečnú prácu.
- ▶ Štandardné upnutie nástroja Starlock. Dokonalé doliehanie príslušenstva vďaka tvaru 3D. Prenos sily na 100% bez strát a až o 35% rýchlejší postup práce.
- ▶ Výmena nástroja QuickIN. Patentovaný beznástrojový rýchloupínací systém FEIN pre bezpečnú a komfortnú výmenu nástroja za menej ako 3 sekundy.
- ▶ StarlockMax pre neobmedzenú rôznorodosť použitia vďaka prístupu ku kompletnému sortimentu príslušenstva Starlock.
- ▶ Spoľahlivý a vysokovýkonný motor FEIN s 450 Watt odolný proti preťaženiu s vysokým podielom medi pre vynikajúcu reznú rýchlosť a maximálny postup práce.
- ▶ Tachogenerátor. Vysoko kvalitná elektronika pre konštantné otáčky aj pri zaťažení. Plynulé elektronické nastavenie otáčok.
- ▶ Kovová prevodovka. Vysoká zaťažiteľnosť a maximálna životnosť.
- ▶ Integrované rozhranie pre dodatočné systémové príslušenstvo ako hĺbkový doraz a pod.
- ▶ Veľký akčný rádius vďaka 5 m dlhému, gumovému káblu s tenkými vodičmi v priemyselnej kvalite.

V cene:

1 FEIN SUPERCUT FSC 500 QSL, 1 segmentový nôž s diamantovým povlakom (tvar 243), 1 pílový list z tvrdokovu Ø 105 mm (tvar 214), 2 univerzálne pílové listy E-CUT (tvar 151, 152), 1 orezávací nôž, hríbovitý tvar, 1 špachtľa, 2 rašple s povlakom z tvrdokovu, trojuholníkový tvar, perforácia na odsávanie prachu, 1 Systainer Sys 1

FEIN SUPERCUT FSC 500 QSL
Inštalácia kúrenia/sanity

Príslušenstvo viď strana 218
Variant stroja s akumulátorom
pozri strana 40

Najvýkonnejší systém pre prestavbu a renováciu so špeciálnym príslušenstvom pre najdôležitejšie aplikácie pri opravách sanity.

Menovitý príkon	W	450
Menovitý výkon	W	250
Frekvencia oscilácie / kmitania	1/min	10 000 - 19 500
Výstupný upínací štvorhan		StarlockMax
Výmena nástroja		QuickIN
Prípojný kábel so zástrčkou	m	5
Hmotnosť podľa EPTA	kg	1,6
Objednávacie číslo		7 229 46 65 00 0
EAN		4014586885407
Cena EUR bez DPH [PK03]		499,00
Cena EUR s DPH [PK03]		598,80

Prednosti FEIN:

- ▶ Antivibračný systém FEIN. Až o 70% menej vibrácií vďaka kompletnému funkčnému oddeleniu vonkajšieho telesa motora. Pre trvalo bezpečnú prácu.
- ▶ Štandardné upnutie nástroja Starlock. Dokonalé doliehanie príslušenstva vďaka tvaru 3D. Prenos sily na 100% bez strát a až o 35% rýchlejší postup práce.
- ▶ Výmena nástroja QuickIN. Patentovaný beznástrojový rýchloupínací systém FEIN pre bezpečnú a komfortnú výmenu nástroja za menej ako 3 sekundy.
- ▶ StarlockMax pre neobmedzenú rôznorodosť použitia vďaka prístupu ku kompletnému sortimentu príslušenstva Starlock.
- ▶ Spoľahlivý a vysokovýkonný motor FEIN s 450 Watt odolný proti preťaženiu s vysokým podielom medi pre vynikajúcu reznú rýchlosť a maximálny postup práce.
- ▶ Tachogenerátor. Vysoko kvalitná elektronika pre konštantné otáčky aj pri zaťažení. Plynulé elektronické nastavenie otáčok.
- ▶ Kovová prevodovka. Vysoká zaťažiteľnosť a maximálna životnosť.
- ▶ Integrované rozhranie pre dodatočné systémové príslušenstvo ako hĺbkový doraz a pod.
- ▶ Veľký akčný rádius vďaka 5 m dlhému, gumovému káblu s tenkými vodičmi v priemyselnej kvalite.

V cene:

1 FEIN SUPERCUT FSC 500 QSL, 1 segmentový nôž s diamantovým povlakom (tvar 243), po 1 drážkovacom noži (12, 13 a 22 mm), 1 rezací nôž priamy, dlhý (tvar 239), 2 univerzálne pílové listy E-CUT (tvar 151, 152), 1 špachtľa, 1 rašpľa, s povlakom z tvrdokovu, trojuholníkový tvar, perforácia na odsávanie prachu, 1 Systainer Sys 1

**FEIN SUPERCUT FSC 500 QSL
Composite**

Novinka 2017



Príslušenstvo viď strana 218

Variant stroja s akumulátorom
pozri strana 40

Vysoko výkonný systém na prestavbu a renováciu na všetky dôležité typy použitia pri opracovaní plastov vystužených uhlíkovými a sklenenými vláknami.

Menovitý príkon	W	450
Menovitý výkon	W	250
Frekvencia oscilácie / kmitania	1/min	10 000 - 19 500
Výstupný upínací štvorhan		StarlockMax
Výmena nástroja		QuickIN
Prípojný kábel so zástrčkou	m	5
Hmotnosť podľa EPTA	kg	1,6
Objednávacie číslo		7 229 46 67 00 0
EAN		4014586885414
Cena EUR bez DPH [PK03]		529,00
Cena EUR s DPH [PK03]		634,80

Prednosti FEIN:

- ▶ Antivibračný systém FEIN. Až o 70% menej vibrácií vďaka kompletnému funkčnému oddeleniu vonkajšieho telesa motora. Pre trvalo bezpečnú prácu.
- ▶ Štandardné upnutie nástroja Starlock. Dokonalé doliehanie príslušenstva vďaka tvaru 3D. Prenos sily na 100% bez strát a až o 35% rýchlejší postup práce.
- ▶ Výmena nástroja QuickIN. Patentovaný beznástrojový rýchloupínací systém FEIN pre bezpečnú a komfortnú výmenu nástroja za menej ako 3 sekundy.
- ▶ StarlockMax pre neobmedzenú rôznorodosť použitia vďaka prístupu ku kompletnému sortimentu príslušenstva Starlock.
- ▶ Spoľahlivý a vysokovýkonný motor FEIN s 450 Watt odolný proti preťaženiu s vysokým podielom medi pre vynikajúcu reznú rýchlosť a maximálny postup práce.
- ▶ Tachogenerátor. Vysoko kvalitná elektronika pre konštantné otáčky aj pri zaťažení. Plynulé elektronické nastavenie otáčok.
- ▶ Kovová prevodovka. Vysoká zaťažiteľnosť a maximálna životnosť.
- ▶ Integrované rozhranie pre dodatočné systémové príslušenstvo ako hĺbkový doraz a pod.
- ▶ Veľký akčný rádius vďaka 5 m dlhému, gumovému káblu s tenkými vodičmi v priemyselnej kvalite.

V cene:

1 FEIN SUPERCUT FSC 500 QSL, 1 univerzálne pílové listy E-CUT (tvar 152), 1 diamantový pílový list Ø 105 mm, 1 pílové listy E-CUT z tvrdokovu (tvar 191), 1 pilník z tvrdého kovu, 1 brúsna doska, 5 brúsnych listov (zrno 80, 120 a 180), 1 rašpľa, s povlakom z tvrdokovu, trojuholníkový tvar, perforácia na odsávanie prachu, 1 Odsávacie zariadenie, 1 plastový kufrík na náradie

**FEIN SUPERCUT FSC 500 QSL
Sanácia škár**

Novinka 2017



Príslušenstvo viď strana 218

Variant stroja s akumulátorom
pozri strana 40

Najvýkonnejší systém pre prestavbu a renováciu so špeciálnym príslušenstvom pre sanáciu škár.

Menovitý príkon	W	450
Menovitý výkon	W	250
Frekvencia oscilácie / kmitania	1/min	10 000 - 19 500
Výstupný upínací štvorhan		StarlockMax
Výmena nástroja		QuickIN
Prípojný kábel so zástrčkou	m	5
Hmotnosť podľa EPTA	kg	1,6
Objednávacie číslo		7 229 46 70 00 0
EAN		4014586886176
Cena EUR bez DPH [PK03]		559,00
Cena EUR s DPH [PK03]		670,80

Prednosti FEIN:

- ▶ Antivibračný systém FEIN. Až o 70% menej vibrácií vďaka kompletnému funkčnému oddeleniu vonkajšieho telesa motora. Pre trvalo bezpečnú prácu.
- ▶ Štandardné upnutie nástroja Starlock. Dokonalé doliehanie príslušenstva vďaka tvaru 3D. Prenos sily na 100% bez strát a až o 35% rýchlejší postup práce.
- ▶ Výmena nástroja QuickIN. Patentovaný beznástrojový rýchloupínací systém FEIN pre bezpečnú a komfortnú výmenu nástroja za menej ako 3 sekundy.
- ▶ StarlockMax pre neobmedzenú rôznorodosť použitia vďaka prístupu ku kompletnému sortimentu príslušenstva Starlock.
- ▶ Spoľahlivý a vysokovýkonný motor FEIN s 450 Watt odolný proti preťaženiu s vysokým podielom medi pre vynikajúcu reznú rýchlosť a maximálny postup práce.
- ▶ Tachogenerátor. Vysoko kvalitná elektronika pre konštantné otáčky aj pri zaťažení. Plynulé elektronické nastavenie otáčok.
- ▶ Kovová prevodovka. Vysoká zaťažiteľnosť a maximálna životnosť.
- ▶ Integrované rozhranie pre dodatočné systémové príslušenstvo ako hĺbkový doraz a pod.
- ▶ Veľký akčný rádius vďaka 5 m dlhému, gumovému káblu s tenkými vodičmi v priemyselnej kvalite.





V cene:

1 FEIN SUPERCUT FSC 500 QSL, 1 Odsávacie zariadenie, 1 oblúkové držadlo tlmiace vibrácie, 1 rezací nôž priamy, dlhý (tvar 239), 5 orezávacích nožov, rovných (tvar 236), 1 čistiace nože, s diamantovým povlakom, priame (tvar 237), 1 Čistiaci blok, 1 plastový kufrík na náradie

Starlock: Nový systémový štandard oscilujúcich elektrických nástrojov.

V kombinácii a novými strojmi FEIN Maschinen umožňuje Starlock absolútne bezpečnú a rýchlu výmenu príslušenstva v rekordnom čase kratšom ako 3 sekundy. Zároveň je zaručené dokonalé odsadenie, a tým aj optimálny prenos sily. Výsledok: Podľa použitého príslušenstva môže byť postup práce o cca 35% rýchlejší, presnosť viditeľne lepšia a zníži sa aj hluk. Samozrejmosťou je, že všetko nové príslušenstvo je na 100% kompatibilné so starými oscilátormi FEIN, ktoré sa nachádzajú na trhu. Na ochranu jednotlivých strojov pred preťažením a poškodením je systém rozdelený do 3 výkonnostných skupín: Starlock, StarlockPlus a StarlockMax. Čo

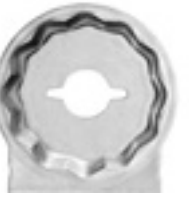
sa nezmenilo: Originálne príslušenstvo FEIN sa priebežne vyvinulo na nové zmysluplné príslušenstvo a predstavuje najrozsiahljší program príslušenstva na trhu. Z výkonnostného spektra oscilátora je teda možné vďaka správne príslušenstvu vyťažiť maximum. Výnimočná kvalita a životnosť originálneho príslušenstva FEIN v kombinácii s perfektnými výsledkami práce vytvárajú úžasný pomer výkonu a ceny. Vďaka tomu je originálne príslušenstvo FEIN vždy tou najlepšou voľbou. Nasledujúca tabuľka prehľadne ukazuje, aké príslušenstvo sa hodí k akému produktu:

	STARLOCK	STARLOCK PLUS	STARLOCK MAX	
				
	Univerzálne upnutie Starlock, vhodné na všetky bežné multifunkčné nástroje na trhu.	Upnutie StarlockPlus vhodné na všetky bežné multifunkčné nástroje s upnutím StarlockPlus a StarlockMax ako aj FEIN MULTITALENT a MULTIMASTER do 04/16.	Upnutie StarlockMax, použiteľné na všetky multifunkčné nástroje s vhodným upnutím. S adaptérom aj na všetky FEIN SUPERCUT pred 04/16.	Hranové upnutie FEIN SUPERCUT 12 vhodné na všetky FEIN SUPERCUT FSC 2.0 (Q), FSC 1.6 (Q), (A)FSC 1.7 (Q), AFSC 18
Starlock (SL)	SL	SLP	SLM	
BOSCH GOP 12 V-28 PMF 220 CE, PMF 250 CES	✓	✗	✗	✗
StarlockPlus (SLP)				
FEIN MULTITALENT: AFMT 12 SL, AFMT 12 QSL FMT 250 SL, FMT 250 QSL				
FEIN MULTIMASTER: AFMM 18 QSL FMM 350 QSL	✓	✓	✗	✗
BOSCH: GOP 30-28, GOP 40-30, GOP 18 V-28 PMF 350 CES				
StarlockMax (SLM)				
FEIN SUPERCUT: AFSC 18 QSL, AFSC 18 QCSL FSC 500 QSL	✓	✓	✓	✗
BOSCH GOP 55-36				
Kompatibilita strojov FEIN bez upnutia Starlock				
FEIN MULTITALENT/ MULTIMASTER (- 03/2016)	✓	✓	✗	✗
FEIN SUPERCUT CONSTRUCTION (- 03/2016) FSC 2.0 Q, AFSC 18		✓		
FEIN SUPERCUT AUTOMOTIVE FSC 1.6 Q, FSC 1.7 Q, AFSC 1.7 Q, AFSC 1.7 QC		+ Adaptér upnutia 3 52 22 952 05 0		✓
FEIN SUPERCUT AUTOMOTIVE FSC 1.6, FSC 1.7		✓ + Adaptér upnutia 3 52 22 952 04 0		
Ostatné multifunkčné nástroje				
Makita, Hitachi, Metabo, Milwaukee, AEG, Einhell, Ryobi, Skil, etc.	✓	✗	✗	✗

Starlock, nové upnutie nástroja štandard upnutia pri multifunkčných nástrojoch je spoločná evolúcia spoločností FEIN a BOSCH uchádzajúca sa o patent. Starlock, StarlockPlus a StarlockMax sú registrované značky spoločností C. & E. FEIN GmbH a Robert Bosch GmbH.

**Pílenie****Pílý list**

Na všetky mäkké plasty.
Segmentový, ideálny na prácu v rohoch a na hranách bez prerezania.

Ø mm	Upínanie	Objednávacie číslo	Cena EUR bez DPH	Cena EUR s DPH
85	SL	6 35 02 113 21 0	19,19	23,03

**Pílý kotúč z rýchloreznej ocele**

Úplný pílový list HSS s kovovým ozubením na plech do cca 1 mm. Aj na plasty, sklolaminát, drevo, tmel a farebné kovy.
Výborná rezná rýchlosť. Čistá a tenká línia rezu.
Vďaka kruhovému tvaru dobrá hospodárnosť.

Ø mm	Upínanie	ks	Objednávacie číslo	Cena EUR bez DPH	Cena EUR s DPH
85	SL	1	6 35 02 097 21 0	19,66	23,59
85	SL	2	6 35 02 097 22 0	37,35	44,82
85	SL	5	6 35 02 097 23 0	88,45	106,14

**Pílý kotúč z rýchloreznej ocele**

Úplný pílový list HSS s kovovým ozubením na plech do cca 1 mm. Aj na plasty, sklolaminát, drevo, tmel a farebné kovy.
Výborná rezná rýchlosť. Čistá a tenká línia rezu.
Segmentový, ideálny na prácu v rohoch a na hranách bez prerezania.

Ø mm	Upínanie	ks	Objednávacie číslo	Cena EUR bez DPH	Cena EUR s DPH
85	SL	1	6 35 02 106 21 0	22,54	27,05
85	SL	2	6 35 02 106 22 0	42,83	51,40
85	SL	5	6 35 02 106 23 0	101,45	121,74

**Pílý kotúč z rýchloreznej ocele**

Bimetal pre vysokú životnosť. Kovové ozubenie na plech do cca 1 mm. Aj na plasty, sklolaminát, drevo, tmel a farebné kovy.
Plán na spracovanie povrchov.
Vďaka kruhovému tvaru dobrá hospodárnosť.

Ø mm	Upínanie	ks	Objednávacie číslo	Cena EUR bez DPH	Cena EUR s DPH
85	SL	1	6 35 02 174 21 0	40,17	48,20
85	SL	5	6 35 02 174 23 0	180,78	216,94

**Pílý kotúč z rýchloreznej ocele**

Bimetal pre vysokú životnosť. Kovové ozubenie na plech do cca 1 mm. Aj na plasty, sklolaminát, drevo, tmel a farebné kovy.
Plán na spracovanie povrchov.
Vďaka kruhovému tvaru a extra veľkému priemeru optimálna hospodárnosť.

Ø mm	Upínanie	ks	Objednávacie číslo	Cena EUR bez DPH	Cena EUR s DPH
100	SLP	1	6 35 02 175 21 0	41,82	50,18
100	SLP	5	6 35 02 175 23 0	188,20	225,84

**Pílý kotúč z rýchloreznej ocele**

Bimetal pre vysokú životnosť. Kovové ozubenie na plech do cca 1 mm. Aj na plasty, sklolaminát, drevo, tmel a farebné kovy. Plán na spracovanie povrchov.
Segmentový, ideálny na prácu v rohoch a na hranách bez prerezania.

Ø mm	Upínanie	ks	Objednávacie číslo	Cena EUR bez DPH	Cena EUR s DPH
100	SLP	1	6 35 02 196 21 0	41,82	50,18
100	SLP	5	6 35 02 196 23 0	188,20	225,84

**Pílý kotúč z rýchloreznej ocele**

Bimetal pre vysokú životnosť. Rozvedené ozubenie na drevo.
Výborná životnosť, vysoká kvalita rezu a veľký postup práce.
„Minicirkulárka“ je ideálna pre dlhé, rovné rezy a na vyrezávanie v ułożených parketách, laminátových podlahách a obloženiach stien.

Ø mm	Upínanie	ks	Objednávacie číslo	Cena EUR bez DPH	Cena EUR s DPH
100	SLP	1	6 35 02 176 21 0	49,82	59,78

**Sada pílových listov HSS**

Bimetal pre vysokú životnosť. Rozvedené ozubenie na drevo.
Výborná životnosť, vysoká kvalita rezu a veľký postup práce.
„Minicirkulárka“ je ideálna pre dlhé, rovné rezy a na vyrezávanie v ułożených parketách, laminátových podlahách a obloženiach stien. Hĺbková zarážka môže byť použitá aj s rôznym iným prísľušenstvom FEIN. Na presné práce v hĺbke. Upnutie StarlockPlus vhodné na všetky bežné multifunkčné nástroje s upnutím StarlockPlus a StarlockMax ako aj FEIN MULTITALENT a MULTIMASTER do 04/16.
Rozsah dodávky: 1 pílový list HSS, 1 hĺbková zarážka (vhodná na FMM 350 QSL, AFMM 18 QSL, AFSC 18 QSL, FSC 500 QSL)

Ø mm	Upínanie	Objednávacie číslo	Cena EUR bez DPH	Cena EUR s DPH
100	SLP	3 52 22 952 01 0	64,81	77,77

**Protidotyková ochrana**

Náhradná protidotyková ochrana pre pílový list z rýchloreznej ocele 6 35 02 176 21 0.

Objednávacie číslo	Cena EUR bez DPH	Cena EUR s DPH
3 43 00 000 00 1	4,33	5,20

**Hĺbkový doraz**

Hĺbková zarážka na všetky pílové listy. Na presné práce v hĺbke. Efektívna ochrana pílových listov a obrobkov. Obsah: 1 adaptér na upevnenie stroja, 360° voľne otočiteľná. 1 hĺbková zarážka, 1 hĺbkovo nastaviteľné vodiace šmykadlo.
Použiteľné iba s (A)FMM alebo (A)FSC.

Objednávacie číslo	Cena EUR bez DPH	Cena EUR s DPH
3 21 27 069 01 0	18,52	22,22

**Súprava príslušenstva To najlepšie z E-Cut**

Skladá sa zo 6 rôznych pílových listov E-Cut s bimetalovým ozubením za zvýhodnenú cenu v praktickom plastovom kufríku. Obsah: 1 x univerzálny pílový list E-Cut 28 mm a 44 mm široký a 2 pílové listy E-Cut Long Life 35 mm a 65 mm široký.

Upínanie	Objednávacie číslo	Cena EUR bez DPH	Cena EUR s DPH
SLP	3 52 22 942 05 0	61,95	74,34

**Pílový list E-Cut Combo**

Zostavenie 3stupňového pílového listu FEIN E-Cut na univerzálne použitie. Cenové zvýhodnenie v porovnaní so samostatnou objednávkou. Na všetky aplikácie v súvislosti s pílením.
Obsah: 1 x univerzálny pílový list E-Cut Long Life 35 mm a 65 mm široký a 1 pílový list E-Cut Long Life 44 mm široký.

Upínanie	Objednávacie číslo	Cena EUR bez DPH	Cena EUR s DPH
SLP	3 52 22 952 03 0	41,90	50,28

**Pílový list E-Cut Long-Life**

Pri kove so zošíkmeným dreveným ozubením pre všetky drevené, sadrokartónové a plastové materiály. Výborná životnosť, vysoká kvalita rezu a veľký postup práce. Výnimočne robustné, odolné aj voči klincom nachádzajúcim sa v dreve (až do Ø cca 4 mm), murivu atď.
Krátky, veľmi úzky tvar na najmenšie škáry.

Šírka mm	Dĺžka mm	Upínanie	ks	Objednávacie číslo	Cena EUR bez DPH	Cena EUR s DPH
10	30	SL	1	6 35 02 184 21 0	8,11	9,73
10	30	SL	3	6 35 02 184 22 0	23,10	27,72
10	30	SL	5	6 35 02 184 23 0	36,48	43,78
10	30	SL	10	6 35 02 184 24 0	68,90	82,68
10	30	SL	50	6 35 02 184 25 0	303,98	364,78
20	34	SL	1	6 35 02 183 21 0	10,50	12,60
20	34	SL	3	6 35 02 183 22 0	29,93	35,92
20	34	SL	5	6 35 02 183 23 0	47,25	56,70
20	34	SL	10	6 35 02 183 24 0	89,25	107,10
20	34	SL	50	6 35 02 183 25 0	393,75	472,50



Pílový list E-Cut Long-Life

Pri kove so zošíkmeným dreveným ozubením pre všetky drevené, sadrokartónové a plastové materiály. Výborná životnosť, vysoká kvalita rezu a veľký postup práce. Výnimočne robustné, odolné aj voči klincom nachádzajúcim sa v dreve (až do Ø cca 4 mm), murivu atď. Stredná šírka, zúžený tvar pre optimálnu reznú rýchlosť a dobré odvádzanie triesok.

Šírka mm	Dĺžka mm	Upínanie	ks	Objednávacie číslo	Cena EUR bez DPH	Cena EUR s DPH
35	50	SL	1	6 35 02 160 21 0	13,76	16,51
35	50	SL	3	6 35 02 160 22 0	39,21	47,05
35	50	SL	5	6 35 02 160 23 0	61,90	74,28
35	50	SL	10	6 35 02 160 24 0	116,92	140,30
35	50	SL	50	6 35 02 160 25 0	515,81	618,97



Pílový list E-Cut Long-Life

Pri kove so zošíkmeným dreveným ozubením pre všetky drevené, sadrokartónové a plastové materiály. Výborná životnosť, vysoká kvalita rezu a veľký postup práce. Výnimočne robustné, odolné aj voči klincom nachádzajúcim sa v dreve (až do Ø cca 4 mm), murivu atď. Široký tvar pre maximálny rezný výkon a dlhé rovné rezy.

Šírka mm	Dĺžka mm	Upínanie	ks	Objednávacie číslo	Cena EUR bez DPH	Cena EUR s DPH
50	50	SL	1	6 35 02 221 21 0	14,92	17,90
50	50	SL	3	6 35 02 221 22 0	42,53	51,04
50	50	SL	5	6 35 02 221 23 0	67,15	80,58
50	50	SL	10	6 35 02 221 24 0	126,83	152,20
50	50	SL	50	6 35 02 221 25 0	559,52	671,42
65	50	SL	1	6 35 02 228 21 0	13,97	16,76
65	50	SL	3	6 35 02 228 22 0	39,81	47,77
65	50	SL	5	6 35 02 228 23 0	62,84	75,41
65	50	SL	10	6 35 02 228 24 0	118,70	142,44
65	50	SL	50	6 35 02 228 25 0	523,69	628,43



Pílový list E-Cut Long-Life

Pri kove so zošíkmeným dreveným ozubením pre všetky drevené, sadrokartónové a plastové materiály. Výborná životnosť, vysoká kvalita rezu a veľký postup práce. Výnimočne robustné, odolné aj voči klincom nachádzajúcim sa v dreve (až do Ø cca 4 mm), murivu atď. Extra široký tvar pre maximálny rezný výkon a dlhé rovné rezy.

Šírka mm	Dĺžka mm	Upínanie	ks	Objednávacie číslo	Cena EUR bez DPH	Cena EUR s DPH
65	50	SLP	1	6 35 02 161 21 0	15,21	18,25
65	50	SLP	3	6 35 02 161 22 0	43,38	52,06
65	50	SLP	5	6 35 02 161 23 0	68,49	82,19
65	50	SLP	10	6 35 02 161 24 0	129,37	155,24
65	50	SLP	50	6 35 02 161 25 0	570,72	684,86



Pílový list E-Cut Standard

Zošíkmené ozubenie na všetky drevené, sadrokartónové a plastové materiály, vysoká kvalita rezu a dobrá rezná rýchlosť. Stredná šírka, zúžený tvar pre optimálnu reznú rýchlosť a dobré odvádzanie triesok.

Šírka mm	Dĺžka mm	Upínanie	ks	Objednávacie číslo	Cena EUR bez DPH	Cena EUR s DPH
35	50	SL	1	6 35 02 133 21 0	11,94	14,33
35	50	SL	3	6 35 02 133 22 0	34,02	40,82
35	50	SL	5	6 35 02 133 23 0	53,73	64,48
35	34	SL	10	6 35 02 133 24 0	101,48	121,78
35	50	SL	50	6 35 02 133 25 0	447,70	537,24



Pílový list E-Cut Standard

Zošíkmené ozubenie na všetky drevené, sadrokartónové a plastové materiály, vysoká kvalita rezu a dobrá rezná rýchlosť. Široký tvar pre maximálny rezný výkon a dlhé rovné rezy.

Šírka mm	Dĺžka mm	Upínanie	ks	Objednávacie číslo	Cena EUR bez DPH	Cena EUR s DPH
65	50	SLP	1	6 35 02 134 21 0	13,16	15,79
65	50	SLP	3	6 35 02 134 22 0	37,49	44,99
65	50	SLP	5	6 35 02 134 23 0	59,19	71,03
65	50	SLP	10	6 35 02 134 24 0	111,79	134,15
65	50	SLP	50	6 35 02 134 25 0	493,20	591,84



Pílový list E-Cut Standard curved

Zošíkmené ozubenie na všetky drevené, sadrokartónové a plastové materiály, vysoká kvalita rezu a dobrá rezná rýchlosť. Zakrivená rezná geometria pre optimálne správanie pri ponore a čisté, precízne okraje rezu, predovšetkým na hladkých povrchoch. Úzky, zúžený tvar pre optimálnu reznú rýchlosť a dobré odvádzanie triesok.

Šírka mm	Dĺžka mm	Upínanie	ks	Objednávacie číslo	Cena EUR bez DPH	Cena EUR s DPH
35	55	SL	1	6 35 02 227 21 0	12,18	14,62
35	55	SL	3	6 35 02 227 22 0	34,71	41,65
35	55	SL	5	6 35 02 227 23 0	54,81	65,77
35	55	SL	10	6 35 02 227 24 0	103,53	124,24
35	55	SL	50	6 35 02 227 25 0	456,75	548,10



Pílový list E-Cut Standard curved

Zošíkmené ozubenie na všetky drevené, sadrokartónové a plastové materiály, vysoká kvalita rezu a dobrá rezná rýchlosť. Zakrivená rezná geometria pre optimálne správanie pri ponore a čisté, precízne okraje rezu, predovšetkým na hladkých povrchoch. Stredná šírka pre variabilné možnosti použitia.

Šírka mm	Dĺžka mm	Upínanie	ks	Objednávacie číslo	Cena EUR bez DPH	Cena EUR s DPH
50	50	SL	1	6 35 02 226 21 0	12,72	15,26
50	50	SL	3	6 35 02 226 22 0	36,24	43,49
50	50	SL	5	6 35 02 226 23 0	57,23	68,68
50	50	SL	10	6 35 02 226 24 0	108,09	129,71
50	50	SL	50	6 35 02 226 25 0	476,84	572,21



Pílový list E-Cut Standard curved

Zošíkmené ozubenie na všetky drevené, sadrokartónové a plastové materiály, vysoká kvalita rezu a dobrá rezná rýchlosť. Zakrivená rezná geometria pre optimálne správanie pri ponore a čisté, precízne okraje rezu, predovšetkým na hladkých povrchoch. Široký tvar pre maximálny rezný výkon a dlhé rovné rezy.

Šírka mm	Dĺžka mm	Upínanie	ks	Objednávacie číslo	Cena EUR bez DPH	Cena EUR s DPH
65	50	SL	1	6 35 02 225 21 0	13,16	15,79
65	50	SL	3	6 35 02 225 22 0	37,50	45,00
65	50	SL	5	6 35 02 225 23 0	59,21	71,05
65	50	SL	10	6 35 02 225 24 0	111,84	134,21
65	50	SL	50	6 35 02 225 25 0	493,37	592,04



Pílový list E-Cut Precision BIM

Bimetal s dvojradovým japonským ozubením na všetky drevené materiály, sadrokartón a mäkké plasty. Zvýšená životnosť a robustnosť. Najrýchlejší postup práce a najvyššia presnosť. Úzky, zúžený tvar pre optimálnu reznú rýchlosť a dobré odvádzanie triesok.

Šírka mm	Dĺžka mm	Upínanie	ks	Objednávacie číslo	Cena EUR bez DPH	Cena EUR s DPH
35	50	SL	1	6 35 02 205 21 0	15,95	19,14
35	50	SL	3	6 35 02 205 22 0	45,45	54,54
35	50	SL	5	6 35 02 205 23 0	71,78	86,14
35	50	SL	10	6 35 02 205 24 0	135,58	162,70
35	50	SL	50	6 35 02 205 25 0	598,11	717,73

**Pílový list E-Cut Precision BIM**

Bimetal s dvojradovým japonským ozubením na všetky drevené materiály, sadrokartón a mäkké plasty. Zvýšená životnosť a robustnosť. Najrýchlejší postup práce a najvyššia presnosť. Stredná šírka pre variabilné možnosti použitia.

Šírka mm	Dĺžka mm	Upínanie	ks	Objednávacie číslo	Cena EUR bez DPH	Cena EUR s DPH
45	50	SLP	1	6 35 02 206 21 0	16,71	20,05
45	50	SLP	3	6 35 02 206 22 0	47,62	57,14
45	50	SLP	5	6 35 02 206 23 0	75,18	90,22
45	50	SLP	10	6 35 02 206 24 0	142,01	170,41
45	50	SLP	50	6 35 02 206 25 0	626,54	751,85

**Pílový list E-Cut Precision BIM**

Bimetal s dvojradovým japonským ozubením na všetky drevené materiály, sadrokartón a mäkké plasty. Zvýšená životnosť a robustnosť. Najrýchlejší postup práce a najvyššia presnosť. Široký tvar na efektívne pílenie.

Šírka mm	Dĺžka mm	Upínanie	ks	Objednávacie číslo	Cena EUR bez DPH	Cena EUR s DPH
55	50	SLP	1	6 35 02 207 21 0	17,15	20,58
55	50	SLP	3	6 35 02 207 22 0	48,87	58,64
55	50	SLP	5	6 35 02 207 23 0	77,16	92,59
55	50	SLP	10	6 35 02 207 24 0	145,75	174,90
55	50	SLP	50	6 35 02 207 25 0	643,01	771,61

**Pílový list E-Cut Precision BIM**

Bimetal s dvojradovým japonským ozubením na všetky drevené materiály, sadrokartón a mäkké plasty. Zvýšená životnosť a robustnosť. Najrýchlejší postup práce a najvyššia presnosť. Extra široký tvar pre maximálny rezný výkon a dlhé rovné rezy.

Šírka mm	Dĺžka mm	Upínanie	ks	Objednávacie číslo	Cena EUR bez DPH	Cena EUR s DPH
65	50	SLP	1	6 35 02 208 21 0	17,59	21,11
65	50	SLP	3	6 35 02 208 22 0	50,13	60,16
65	50	SLP	5	6 35 02 208 23 0	79,14	94,97
65	50	SLP	10	6 35 02 208 24 0	149,48	179,38
65	50	SLP	50	6 35 02 208 25 0	659,47	791,36
65	50	SL	1	6 35 02 229 21 0	14,49	17,39
65	50	SL	3	6 35 02 229 22 0	41,30	49,56
65	50	SL	5	6 35 02 229 23 0	65,21	78,25
65	50	SL	10	6 35 02 229 24 0	123,17	147,80
65	50	SL	50	6 35 02 229 25 0	543,38	652,06

**Pílový list E-Cut Precision**

Dvojradové japonské ozubenie na všetky drevené materiály, sadrokartón a mäkké plasty. Najrýchlejší postup práce a najvyššia presnosť. Úzky, zúžený tvar pre optimálnu reznú rýchlosť a dobré odvádzanie triesok.

Šírka mm	Dĺžka mm	Upínanie	ks	Objednávacie číslo	Cena EUR bez DPH	Cena EUR s DPH
35	50	SL	1	6 35 02 126 21 0	14,35	17,22
35	50	SL	3	6 35 02 126 22 0	40,91	49,09
35	50	SL	5	6 35 02 126 23 0	64,60	77,52
35	50	SL	10	6 35 02 126 24 0	122,01	146,41
35	50	SL	50	6 35 02 126 25 0	538,26	645,91

**Pílový list E-Cut Precision**

Dvojradové japonské ozubenie na všetky drevené materiály, sadrokartón a mäkké plasty. Najrýchlejší postup práce a najvyššia presnosť. Stredná šírka pre variabilné možnosti použitia.

Šírka mm	Dĺžka mm	Upínanie	ks	Objednávacie číslo	Cena EUR bez DPH	Cena EUR s DPH
45	50	SLP	1	6 35 02 198 21 0	15,04	18,05
45	50	SLP	3	6 35 02 198 22 0	42,85	51,42
45	50	SLP	5	6 35 02 198 23 0	67,66	81,19
45	50	SLP	10	6 35 02 198 24 0	127,82	153,38
45	50	SLP	50	6 35 02 198 25 0	563,88	676,66

**Pílový list E-Cut Precision**

Dvojradové japonské ozubenie na všetky drevené materiály, sadrokartón a mäkké plasty. Najrýchlejší postup práce a najvyššia presnosť. Široký tvar na efektívne pílenie.

Šírka mm	Dĺžka mm	Upínanie	ks	Objednávacie číslo	Cena EUR bez DPH	Cena EUR s DPH
55	50	SLP	1	6 35 02 199 21 0	15,44	18,53
55	50	SLP	3	6 35 02 199 22 0	43,98	52,78
55	50	SLP	5	6 35 02 199 23 0	69,46	83,35
55	50	SLP	10	6 35 02 199 24 0	131,19	157,43
55	50	SLP	50	6 35 02 199 25 0	578,75	694,50

**Pílový list E-Cut Precision**

Dvojradové japonské ozubenie na všetky drevené materiály, sadrokartón a mäkké plasty. Najrýchlejší postup práce a najvyššia presnosť. Extra široký tvar pre maximálny rezný výkon a dlhé rovné rezy.

Šírka mm	Dĺžka mm	Upínanie	ks	Objednávacie číslo	Cena EUR bez DPH	Cena EUR s DPH
65	50	SLP	1	6 35 02 127 21 0	15,83	19,00
65	50	SLP	3	6 35 02 127 22 0	45,11	54,13
65	50	SLP	5	6 35 02 127 23 0	71,23	85,48
65	50	SLP	10	6 35 02 127 24 0	134,55	161,46
65	50	SLP	50	6 35 02 127 25 0	593,61	712,33
65	50	SL	1	6 35 02 230 21 0	13,97	16,76
65	50	SL	3	6 35 02 230 22 0	39,81	47,77
65	50	SL	5	6 35 02 230 23 0	62,84	75,41
65	50	SL	10	6 35 02 230 24 0	118,70	142,44
65	50	SL	50	6 35 02 230 25 0	523,69	628,43

**Pílový list E-Cut Universal**

Bimetal s univerzálnym zvlneným ozubením. Široké spektrum použitia na plech do 2 mm, hliníkové profily, medené potrubia, sadrokartón a plasty. Úzky, zúžený tvar pre optimálnu reznú rýchlosť a dobré odvádzanie triesok.

Šírka mm	Dĺžka mm	Upínanie	ks	Objednávacie číslo	Cena EUR bez DPH	Cena EUR s DPH
28	60	SLP	1	6 35 02 151 21 0	15,70	18,84
28	60	SLP	3	6 35 02 151 22 0	44,71	53,65
28	60	SLP	5	6 35 02 151 23 0	70,56	84,67
28	60	SLP	10	6 35 02 151 24 0	133,14	159,77
28	50	SLP	50	6 35 02 151 25 0	587,72	705,26
28	55	SL	1	6 35 02 222 21 0	15,48	18,58
28	55	SL	3	6 35 02 222 22 0	44,11	52,93
28	55	SL	5	6 35 02 222 23 0	69,65	83,58
28	55	SL	10	6 35 02 222 24 0	131,55	157,86
28	55	SL	50	6 35 02 222 25 0	580,39	694,47

**Pílový list E-Cut Universal**

Bimetal s univerzálnym zvlneným ozubením. Široké spektrum použitia na plech do 2 mm, hliníkové profily, medené potrubia, sadrokartón a plasty. Stredná šírka, zúžený tvar pre optimálnu reznú rýchlosť a dobré odvádzanie triesok.

Šírka mm	Dĺžka mm	Upínanie	ks	Objednávacie číslo	Cena EUR bez DPH	Cena EUR s DPH
44	60	SLP	1	6 35 02 152 21 0	16,58	19,90
44	60	SLP	3	6 35 02 152 22 0	47,25	56,70
44	60	SLP	5	6 35 02 152 23 0	74,60	89,52
44	60	SLP	10	6 35 02 152 24 0	140,92	169,10
44	60	SLP	50	6 35 02 152 25 0	621,72	746,06
44	55	SL	1	6 35 02 223 21 0	16,25	19,50
44	55	SL	3	6 35 02 223 22 0	46,33	55,60
44	55	SL	5	6 35 02 223 23 0	73,14	87,77
44	55	SL	10	6 35 02 223 24 0	138,16	165,79
44	55	SL	50	6 35 02 223 25 0	609,53	731,44



Pílový list E-Cut Fine

Bimetal s jemným ozubením na plech do 2 mm, hliníkové profily, medené potrubia. Aj na sklolaminát a iné tvrdé plasty. Výnimočne presné a dobre kontrolovateľné rezy s obzvlášť tenkou líniou rezu. Úzky, zúžený tvar pre optimálnu reznú rýchlosť a dobré odvádzanie triesok.

Šírka mm	Dĺžka mm	Upínanie	ks	Objednávacie číslo	Cena EUR bez DPH	Cena EUR s DPH
30	50	SL	1	6 35 02 157 21 0	10,50	12,60
30	50	SL	3	6 35 02 157 22 0	29,93	35,92
30	50	SL	5	6 35 02 157 23 0	47,25	56,70
30	50	SL	10	6 35 02 157 24 0	89,25	107,10
30	50	SL	50	6 35 02 157 25 0	393,75	472,50



Pílový list z tvrdokovu

Otvorené ozubenie pre dokonale čisté rezné hrany v sklolamináte, plaste zosilnenom karbónom bez rozdelenia vrstiev materiálu. Dlhé, priame rezy bez deformácií s vysokou rýchlosťou rezu a presnosťou. Extra tenké vyhotovenie. Šírka rezu cca 1,2 mm. Segmentový, ideálny na prácu v rohoch a na hranách bez prerezania.

Ø mm	Upínanie	Objednávacie číslo	Cena EUR bez DPH	Cena EUR s DPH
90	SLP	6 35 02 187 21 0	38,85	46,62



Diamantový pílový kotúč

Otvorené ozubenie pre dokonale čisté rezné hrany v sklolamináte, plaste zosilnenom karbónom bez rozdelenia vrstiev materiálu. Dlhé, priame rezy bez deformácií s vysokou rýchlosťou rezu a presnosťou. Diamantová povrchová úprava pre vynikajúcu životnosť. Extra tenké vyhotovenie. Šírka rezu cca 1,2 mm. Segmentový, ideálny na prácu v rohoch a na hranách bez prerezania.

Ø mm	Upínanie	Objednávacie číslo	Cena EUR bez DPH	Cena EUR s DPH
90	SLP	6 35 02 188 21 0	78,82	94,58



Pílový list E-Cut z tvrdokovu

Rezanie šetriace materiál s dokonale čistými reznými hranami v sklolamináte, plaste zosilnenom karbónom bez delaminácie. Obzvlášť vhodné pre presné drážky a krátke rezy. Presná práca aj v rohoch a na hranách.

Šírka mm	Dĺžka mm	Upínanie	Objednávacie číslo	Cena EUR bez DPH	Cena EUR s DPH
35	50	SLP	6 35 02 191 21 0	27,42	32,90



Pílový list E-Cut diamant

Diamantová povrchová úprava pre vynikajúcu životnosť. Rezanie šetriace materiál s dokonale čistými reznými hranami v sklolamináte, plaste zosilnenom karbónom bez delaminácie. Obzvlášť vhodné pre presné drážky a krátke rezy. Presná práca aj v rohoch a na hranách.

Šírka mm	Dĺžka mm	Upínanie	Objednávacie číslo	Cena EUR bez DPH	Cena EUR s DPH
35	50	SLP	6 35 02 193 21 0	44,55	53,46



Súprava príslušenstva To najlepšie z Renovation

34-dielna súprava príslušenstva na rôzne renovačné práce za výhodnú cenu v praktickom plastovom kufríku. Univerzálne využiteľné na pílenie, brúsenie, oddeľovanie a mnohé iné. Atraktívna výhodná cena v porovnaní s jednotlivými objednávkami. Obsah: pri každom pílomom liste 1 E-Cut Long Life 10 a 20 mm, pri každom pílomom liste 3 E-Cut Long Life 35 a 65 mm, pri každom 1 pílomom liste E-Cut Universal 28 a 44 mm, 1 pílomom liste z rýchloreznej ocele, segmentovaný Ø 85 mm, 1 pílomom liste z tvrdokovu, segmentovaný Ø 90 mm, 1 pilník z tvrdokovu 10 mm, 1 pevná, krátka špachtľa, 1 trojuholníková brúsna doska, neperforovaná, pri každom s 3 brúsnyimi listami zrnitosti 60, 80, 120, 180, 1 brúsny kotúč Ø 115 mm, pri každom s 2 brúsnyimi listami zrnitosti 60, 80, 180.

Upínanie	Objednávacie číslo	Cena EUR bez DPH	Cena EUR s DPH
SLP	3 52 22 942 06 0	166,95	200,34

Brúsenie



Súprava príslušenstva To najlepšie z Sanding

61-dielna súprava príslušenstva na všetky brúsne práce na rohoch a hranách určená na stredne veľké a veľké plochy v praktickom plastovom kufríku. Atraktívne cenové zvýhodnenie v porovnaní so samostatnou objednávkou. Obsah: 1 trojuholníková brúsna doska, neperforovaná, po 10 brúsnych listov so zrnitosťou 60, 80, 120, 180, 1 brúsny tanier Ø 115 mm, po 6 brúsnych listov so zrnitosťou 60, 80, 180, 1 trojuholníková brúsna doštička.

Upínanie	Objednávacie číslo	Cena EUR bez DPH	Cena EUR s DPH
SLP	3 52 22 942 04 0	61,95	74,34



Súprava brúsnych dosák, nedierované

Štandardné prevedenie. Plastová nosná doska na zabránenie poškodenia a na označenie obročku. Trojuholníkový tvar, suchý zips.

Upínanie	ks	Objednávacie číslo	Cena EUR bez DPH	Cena EUR s DPH
SL	2	6 38 06 129 22 0	10,72	12,86



Súprava brúsnych dosák, úzke / ploché prevedenie

Pre veľmi úzke, ploché otvory (napr. lamely na skrinách, okeniciach). Plastová nosná doska na zabránenie poškodenia a na označenie obročku. Trojuholníkový tvar, ploché prevedenie, suchý zips.

Upínanie	ks	Objednávacie číslo	Cena EUR bez DPH	Cena EUR s DPH
SL	2	6 38 06 142 22 0	14,52	17,42



Brúsna doska, veľmi mäkká

Na špeciálne oblasti použitia ako sú vylepšenia hliníkových diskov a opravy laku. Plastová nosná doska na zabránenie poškodenia a na označenie obročku. Používajte iba s „brúsnu doskou, super mäkkou“. Trojuholníkový tvar, supermäkké prevedenie, suchý zips.

Upínanie	ks	Objednávacie číslo	Cena EUR bez DPH	Cena EUR s DPH
SL	2	6 38 06 141 22 0	14,52	17,42



Súprava brúsnych listov

50 brúsnych listov rôznej zrnitosti na univerzálne použitie pri hrubom aj jemnom brúsení takmer všetkých materiálov. Korundová brúsiaca zrnitosť a syntetické živcové spojivo zabezpečujú vysoký úberový výkon, malé doliehanie a vysokú životnosť. Obsah: po 10 brúsnych listov zrnitosti 60, 80, 120, 180, 240, neperforované, s rýchloupínacím uzáverom. Cenové zvýhodnenie v porovnaní so samostatnou objednávkou.

Objednávacie číslo	Cena EUR bez DPH	Cena EUR s DPH
6 37 17 082 03 3	16,07	19,28



Brúsne listy

Korundová brúsiaca zrnitosť a syntetické živicové spojivo zabezpečujú vysoký úberový výkon, malé doliehanie a vysokú životnosť. Na univerzálne použitie na takmer všetkých materiáloch. Neperforované, rýchchloupinací uzáver.

Zrno	ks	Objednávacie číslo	Cena EUR bez DPH	Cena EUR s DPH
36	5	6 37 17 086 04 8	4,17	5,00
40	5	6 37 17 081 04 6	3,86	4,63
60	5	6 37 17 082 04 9	3,86	4,63
80	5	6 37 17 083 04 3	3,86	4,63
100	5	6 37 17 084 04 1	3,86	4,63
120	5	6 37 17 085 04 5	3,86	4,63
150	5	6 37 17 087 04 2	3,86	4,63
180	5	6 37 17 088 04 0	3,86	4,63
220	5	6 37 17 089 04 4	3,86	4,63
240	5	6 37 17 090 04 6	3,86	4,63
36	50	6 37 17 086 01 0	23,31	27,97
40	50	6 37 17 081 01 8	16,07	19,28
60	50	6 37 17 082 01 1	16,07	19,28
80	50	6 37 17 083 01 5	16,07	19,28
100	50	6 37 17 084 01 3	16,07	19,28
120	50	6 37 17 085 01 7	16,07	19,28
150	50	6 37 17 087 01 4	16,07	19,28
180	50	6 37 17 088 01 2	16,07	19,28
220	50	6 37 17 089 01 6	16,07	19,28
240	50	6 37 17 090 01 8	16,07	19,28



Brúsne listy, zirkónové

Vynikajúci úberový výkon na extrémne tvrdých povrchoch, ako sú priehľadné laky (napr. lak na parkety) alebo kovy. Ideálny brúsny list pre všetky práce s podlahovými krytinami. Mimoriadne stabilná kvalita papiera vďaka extrémne ťažkému syntetickému živicovému spojivu s kvalitným povlakom zo zirkónového korundu. Neperforované, rýchchloupinací uzáver.

Zrno	ks	Objednávacie číslo	Cena EUR bez DPH	Cena EUR s DPH
40	35	6 37 17 243 01 0	15,37	18,44
60	35	6 37 17 244 01 0	15,37	18,44
80	35	6 37 17 245 01 0	15,37	18,44



Brúsne listy, veľmi mäkké

Špeciálne brúsne listy na úpravu hliníkových diskov, vylepšovacie práce pri uzavreníach prachu, stekancoch laku, prestrekoch na dreve, plaste, kove atď. Použitie iba v kombinácii s brúsnu doskou 6 38 06 141 02 6. Neperforované, rýchchloupinací uzáver.

Zrno	ks	Objednávacie číslo	Cena EUR bez DPH	Cena EUR s DPH
240	50	6 37 17 126 01 5	16,79	20,15
320	50	6 37 17 127 01 9	16,79	20,15
400	50	6 37 17 128 01 7	16,79	20,15
500	50	6 37 17 179 01 6	16,79	20,15



Brúsne listy, kameň

Špeciálne na opracovávanie prírodného a umelého kameňa. Na dokonalé záverečné povrchové úpravy v jemnom brúsení, dostupné do zrnitosti 800. Neperforované, rýchchloupinací uzáver.

Zrno	ks	Objednávacie číslo	Cena EUR bez DPH	Cena EUR s DPH
40	50	6 37 17 120 01 4	18,39	22,07
80	50	6 37 17 121 01 3	16,89	20,27
120	50	6 37 17 122 01 6	16,43	19,72
220	50	6 37 17 123 01 0	16,43	19,72
320	50	6 37 17 124 01 8	16,43	19,72
400	50	6 37 17 125 01 2	16,43	19,72
600	50	6 37 17 175 01 7	16,43	19,72
800	50	6 37 17 176 01 0	16,43	19,72



Brúsny prst

Pre použitie na veľmi úzkych miestach, v drážkach, otvoroch a žliabkoch. Tiež pri výrobe foriem, na zakrivených plochách a žliabkoch. Plastová nosná doska na zabránenie poškodenia a na označenie obrobku. Tvar prstu, suchý zips.

Upínanie	ks	Objednávacie číslo	Cena EUR bez DPH	Cena EUR s DPH
SL	2	6 38 06 159 22 0	11,49	13,79



Brúsne listy pre brúsne prsty

s rýchchloupináním, spojené úplne syntetickou živicou, vysoký úberový výkon, korund. Oblasť použitia: Drevo, kov, letovacie miesta, sklolaminát, plastické hmoty, nátery, stierky a koža. Balenie po 20 kusoch

Zrno	ks	Objednávacie číslo	Cena EUR bez DPH	Cena EUR s DPH
40	20	6 37 17 184 01 2	5,36	6,43
60	20	6 37 17 185 01 6	5,36	6,43
80	20	6 37 17 186 01 9	5,36	6,43
100	20	6 37 17 187 01 3	5,36	6,43
120	20	6 37 17 188 01 1	5,36	6,43
150	20	6 37 17 189 01 5	5,36	6,43
180	20	6 37 17 190 01 7	5,36	6,43
220	20	6 37 17 191 01 6	5,36	6,43
240	20	6 37 17 192 01 9	5,36	6,43



Profilová brúsna súprava

22-dielna súprava na brúsenie drážok a vonkajších polomerov. Obsah: 1 držiak so 6 rôznymi profilovými vložkami. 1 x tvar V pre uhol 90°, 1 x lichobežníkový tvar pre perodrážkové spoje, 1 x tvar pre rovné profily, 1 x konvexný tvar (veľký), je 1 x konkávny a konvexný tvar (malý) a po 5 brúsnych listov zrnitosti 80, 120 a 180.

Upínanie	Objednávacie číslo	Cena EUR bez DPH	Cena EUR s DPH
SLP	6 38 10 031 01 0	41,57	49,88



Brúsny papier pre profilovú brúsnu súpravu

Korundová brúsiaca zrnitosť a syntetické živicové spojivo zabezpečujú vysoký úberový výkon, malé doliehanie a vysokú životnosť. Na univerzálne použitie na takmer všetkých materiáloch, neperforované.

Zrno	ks	Objednávacie číslo	Cena EUR bez DPH	Cena EUR s DPH
80	25	6 37 17 217 01 6	8,67	10,40
120	25	6 37 17 218 01 4	8,67	10,40
180	25	6 37 17 219 01 8	8,67	10,40



Súprava brúsnych dosiek, dierované

Štandardné vyhotovenie na brúsenie s vysávaním prachu. Plastová nosná doska na zabránenie poškodenia a na označenie obrobku. Trojuholníkový tvar, perforované prevedenie, suchý zips.

Upínanie	ks	Objednávacie číslo	Cena EUR bez DPH	Cena EUR s DPH
SL	2	6 38 06 136 22 0	16,44	19,73



Súprava brúsnych listov

50 brúsnych listov rôznej zrnitosti na univerzálne použitie pri hrubom aj jemnom brúsení takmer všetkých materiálov. Korundová brúsiaca zrnitosť a syntetické živicové spojivo zabezpečujú vysoký úberový výkon, malé doliehanie a vysokú životnosť. Obsah: pri každom 10 brúsnych listov zrnitosti 60, 80, 120, 180, 240, perforovaných, na použitie s perforovanou brúsnu doskou a odsávaním prachu, rýchchloupinací uzáver. Cenové zvýhodnenie v porovnaní so samostatnou objednávkou.

Objednávacie číslo	Cena EUR bez DPH	Cena EUR s DPH
6 37 17 109 03 5	17,20	20,64

Oscilačné
nástroje



Brúsne listy, dierované

Korundová brúsiaca zrnitosť a syntetické živcové spojivo zabezpečujú vysoký úberový výkon, malé doliehanie a vysokú životnosť. Na univerzálne použitie na takmer všetkých materiáloch. Perforované, na použitie s perforovanou brúsnou doskou a odsávaním prachu, rýchchloupinací uzáver.

Zrno	ks	Objednávacie číslo	Cena EUR bez DPH	Cena EUR s DPH
36	5	6 37 17 107 04 9	4,96	5,95
40	5	6 37 17 108 04 7	4,17	5,00
60	5	6 37 17 109 04 1	4,17	5,00
80	5	6 37 17 110 04 3	4,17	5,00
100	5	6 37 17 111 04 2	4,17	5,00
120	5	6 37 17 112 04 5	4,17	5,00
150	5	6 37 17 113 04 9	4,17	5,00
180	5	6 37 17 114 04 7	4,17	5,00
220	5	6 37 17 115 04 1	4,17	5,00
240	5	6 37 17 116 04 4	4,17	5,00
36	50	6 37 17 107 01 1	26,78	32,14
40	50	6 37 17 108 01 9	17,20	20,64
60	50	6 37 17 109 01 3	17,20	20,64
80	50	6 37 17 110 01 5	17,20	20,64
100	50	6 37 17 111 01 4	17,20	20,64
120	50	6 37 17 112 01 7	17,20	20,64
150	50	6 37 17 113 01 1	17,20	20,64
180	50	6 37 17 114 01 9	17,20	20,64
220	50	6 37 17 115 01 3	17,20	20,64
240	50	6 37 17 116 01 6	17,20	20,64



Brúsne listy, zirkónové

Vynikajúci úberový výkon na extrémne tvrdých povrchoch, ako sú priehľadné laky (napr. lak na parkety) alebo kovy. Ideálny brúsny list pre všetky práce s podlahovými krytinami. Mimoriadne stabilná kvalita papiera vďaka extrémne ťažkému syntetickému živcovému spojivu s kvalitným povlakom zo zirkónového korundu. Perforované, na použitie s perforovanou brúsnou doskou a odsávaním prachu, rýchchloupinací uzáver.

Zrno	ks	Objednávacie číslo	Cena EUR bez DPH	Cena EUR s DPH
40	35	6 37 17 236 01 0	16,45	19,74
60	35	6 37 17 237 01 0	16,45	19,74
80	35	6 37 17 238 01 0	16,45	19,74



Brúsna sada

Na ekonomické brúsenie okrajov a rohov, ako aj stredových plôch. Alternatíva k výstredníkovému alebo kývavému brúseniu. Žiadny efekt spätného kĺzania na hranách. Jednoduchá manipulácia, veľmi dobrý úberový výkon. Plastová nosná doska na zabránenie poškodenia a na označenie obrobku. Rozsah dodávky: 1 veľká perforovaná trojuholníková brúsna doštička (dĺžka hrany 130 mm) s 2 brúsnymi listami zrnitosti 60, 80, 180.

Upínanie	Objednávacie číslo	Cena EUR bez DPH	Cena EUR s DPH
SLP	6 38 06 204 21 0	29,88	35,86



Brúsne listy, dierované

Vhodné k väčším trojuholníkovým brúsnym doštičkám s dĺžkou hrany 130 mm. Korundová brúsiaca zrnitosť a syntetické živcové spojivo zabezpečujú vysoký úberový výkon, malé doliehanie a vysokú životnosť. Na univerzálne použitie na takmer všetkých materiáloch. Perforované, na použitie s perforovanou brúsnou doskou a odsávaním prachu, rýchchloupinací uzáver.

Zrno	ks	Objednávacie číslo	Cena EUR bez DPH	Cena EUR s DPH
40	16	6 37 17 292 02 0	10,61	12,73
60	16	6 37 17 293 02 0	10,61	12,73
80	16	6 37 17 294 02 0	10,61	12,73
120	16	6 37 17 295 02 0	10,61	12,73
180	16	6 37 17 296 02 0	10,61	12,73
240	16	6 37 17 297 02 0	10,61	12,73



Súprava brúsnych listov

16 brúsnych listov rôznej zrnitosti na univerzálne použitie pri hrubom aj jemnom brúsení takmer všetkých materiálov. Korundová brúsiaca zrnitosť a syntetické živcové spojivo zabezpečujú vysoký úberový výkon, malé doliehanie a vysokú životnosť. Obsah: pri každom 4 brúsne listy na veľkú trojuholníkovú brúsnu doštičku (dĺžka hrany 130 mm), zrnitosť 60, 80, 120, 180, perforované, na použitie s odsávaním prachu a bez neho, rýchchloupinací uzáver. Cenové zvýhodnenie v porovnaní so samostatnou objednávkou.

Objednávacie číslo	Cena EUR bez DPH	Cena EUR s DPH
3 52 22 952 10 0	10,40	12,48



Brúsne listy, zirkónové

Vhodné k väčším trojuholníkovým brúsnym doštičkám s dĺžkou hrany 130 mm. Vynikajúci úberový výkon na extrémne tvrdých povrchoch, ako sú priehľadné laky (napr. lak na parkety) alebo kovy. Ideálny brúsny list pre všetky práce s podlahovými krytinami. Mimoriadne stabilná kvalita papiera vďaka extrémne ťažkému syntetickému živcovému spojivu s kvalitným povlakom zo zirkónového korundu. Perforované, na použitie s perforovanou brúsnou doskou a odsávaním prachu, rýchchloupinací uzáver.

Zrno	ks	Objednávacie číslo	Cena EUR bez DPH	Cena EUR s DPH
40	12	6 37 17 298 01 0	18,10	21,72
60	12	6 37 17 299 01 0	18,10	21,72
80	12	6 37 17 300 01 0	18,10	21,72



Súprava brúsnych listov, zirkónové

12 brúsnych listov s výborným úberovým výkonom na extrémne tvrdých povrchoch, ako sú priehľadné laky (napr. lak na parkety) alebo kovy. Ideálny brúsny list pre všetky práce s podlahovými krytinami. Mimoriadne stabilná kvalita papiera vďaka extrémne ťažkému syntetickému živcovému spojivu s kvalitným povlakom zo zirkónového korundu. Obsah: pri každom 4 brúsne listy na veľkú trojuholníkovú brúsnu doštičku (dĺžka hrany 130 mm), zrnitosť 40, 60, 80, perforované, na použitie s odsávaním prachu a bez neho, rýchchloupinací uzáver. Cenové zvýhodnenie v porovnaní so samostatnou objednávkou.

Objednávacie číslo	Cena EUR bez DPH	Cena EUR s DPH
3 52 22 952 11 0	17,75	21,30



Brúsna sada

Na rýchle a hospodárne brúsenie stredne veľkých plôch. Alternatíva k výstredníkovému alebo kývavému brúseniu. Žiadny efekt spätného kĺzania na hranách. Jednoduchá manipulácia, veľmi dobrý úberový výkon. Použiteľné s vysávaním prachu aj bez neho. Plastová nosná doska na zabránenie poškodenia a na označenie obrobku. Perforované prevedenie, suchý zips. Rozsah dodávky: 1 brúsny tanier Ø 115 mm, s 2 brúsnymi listami zrnitosti 60, 80, 180.

Ø mm	Upínanie	Objednávacie číslo	Cena EUR bez DPH	Cena EUR s DPH
115	SLP	6 38 06 195 21 0	24,85	29,82



Súprava brúsnych listov

16 brúsnych listov rôznej zrnitosti na univerzálne použitie pri hrubom aj jemnom brúsení takmer všetkých materiálov. Korundová brúsiaca zrnitosť a syntetické živcové spojivo zabezpečujú vysoký úberový výkon, malé doliehanie a vysokú životnosť. Obsah: pri každom 4 brúsnych listov Ø 115 mm, zrnitosť 60, 80, 120, 180, perforovaných, na použitie s odsávaním prachu a bez neho, rýchchloupinací uzáver. Cenové zvýhodnenie v porovnaní so samostatnou objednávkou.

Objednávacie číslo	Cena EUR bez DPH	Cena EUR s DPH
6 37 17 227 01 0	10,61	12,73

**Brúsne listy**

Korundová brúsiaca zrnitosť a syntetické živcové spojivo zabezpečujú vysoký úberový výkon, malé doliehanie a vysokú životnosť. Na univerzálne použitie na takmer všetkých materiáloch. Ø 115 mm, perforované, na použitie s odsávaním prachu a bez neho, rýchlopínací uzáver.

Zrno	ks	Objednávacie číslo	Cena EUR bez DPH	Cena EUR s DPH
40	16	6 37 17 230 02 0	10,61	12,73
60	16	6 37 17 227 02 0	10,61	12,73
80	16	6 37 17 228 02 0	10,61	12,73
120	16	6 37 17 229 01 0	10,61	12,73
180	16	6 37 17 231 02 0	10,61	12,73
240	16	6 37 17 232 01 0	10,61	12,73

**Brúsne listy, zirkónové**

Vynikajúci úberový výkon na extrémne tvrdých povrchoch, ako sú priehľadné laky (napr. lak na parkety) alebo kovy. Ideálny brúsny list pre všetky práce s podlahovými krytinami. Mimoriadne stabilná kvalita papiera vďaka extrémne ťažkému syntetickému živcovému spojivu s kvalitným povlakom zo zirkónového korundu. Ø 115 mm, perforované, na použitie s odsávaním prachu a bez neho, rýchlopínací uzáver.

Zrno	ks	Objednávacie číslo	Cena EUR bez DPH	Cena EUR s DPH
40	12	6 37 17 233 01 0	18,10	21,72
60	12	6 37 17 234 01 0	18,10	21,72
80	12	6 37 17 235 01 0	18,10	21,72

**Súprava brúsnych listov, zirkónové**

12 brúsnych listov s výborným úberovým výkonom na extrémne tvrdých povrchoch, ako sú priehľadné laky (napr. lak na parkety) alebo kovy. Ideálny brúsny list pre všetky práce s podlahovými krytinami. Mimoriadne stabilná kvalita papiera vďaka extrémne ťažkému syntetickému živcovému spojivu s kvalitným povlakom zo zirkónového korundu. Obsah: pri každom 4 brúsnych listov Ø 115 mm, zrnitosť 40, 60, 80, perforovaných, na použitie s odsávaním prachu a bez neho, rýchlopínací uzáver. Cenové zvýhodnenie v porovnaní so samostatnou objednávkou.

Objednávacie číslo	Cena EUR bez DPH	Cena EUR s DPH
6 37 17 233 02 0	18,10	21,72

Oddeľovanie, pílenie**Pílový list z tvrdokovu**

Na odstránenie poškodených škár medzi dlaždicami. Aj na frézovanie v omietke, plynobetóne a v podobných stavebných materiáloch ako aj na čistenie a doplnkové práce na škárach v obkladoch. Nevhodný pre veľmi tvrdé epoxidové alebo cementové škáry. Hospodárna alternatíva k diamantovým nástrojom. Segmentový, ideálny na prácu v rohoch a na hranách bez prerezania. Šírka rezu cca 2,2 mm.

Ø mm	Upínanie	ks	Objednávacie číslo	Cena EUR bez DPH	Cena EUR s DPH
90	SLP	1	6 35 02 169 21 0	29,39	35,27
90	SLP	5	6 35 02 169 23 0	132,26	158,71
75	SL	1	6 35 02 118 21 0	24,75	29,70
75	SL	5	6 35 02 118 23 0	111,37	133,64

**Pílový list z tvrdokovu**

Na odstránenie poškodených škár medzi dlaždicami. Aj na frézovanie v omietke, plynobetóne a v podobných stavebných materiáloch ako aj na čistenie a doplnkové práce na škárach v obkladoch. Nevhodný pre veľmi tvrdé epoxidové alebo cementové škáry. Hospodárna alternatíva k diamantovým nástrojom. Extra tenké vyhotovenie. Šírka rezu cca 1,2 mm. Segmentový, ideálny na prácu v rohoch a na hranách bez prerezania.

Ø mm	Upínanie	ks	Objednávacie číslo	Cena EUR bez DPH	Cena EUR s DPH
90	SLP	1	6 35 02 170 21 0	30,26	36,31
90	SLP	5	6 35 02 170 23 0	136,17	163,40
75	SL	1	6 35 02 125 21 0	24,75	29,70
75	SL	5	6 35 02 125 23 0	111,37	133,64

**Diamantový pílový kotúč**

Na vyberanie mramorových, epoxidových a trasových škár. Vynikajúca životnosť. Vhodný aj pre veľmi tvrdé epoxidové alebo cementové škáry. Správna voľba na časté použitie a náročné úlohy.

Segmentový, ideálny na prácu v rohoch a na hranách bez prerezania. Šírka rezu cca 2,2 mm.

Ø mm	Upínanie	ks	Objednávacie číslo	Cena EUR bez DPH	Cena EUR s DPH
90	SLP	1	6 35 02 166 21 0	61,95	74,34
90	SLP	5	6 35 02 166 23 0	278,78	334,54
75	SL	1	6 35 02 114 21 0	52,40	62,88
75	SL	5	6 35 02 114 23 0	235,78	282,94

**Diamantový pílový kotúč**

Na vyberanie mramorových, epoxidových a trasových škár. Vynikajúca životnosť. Vhodný aj pre veľmi tvrdé epoxidové alebo cementové škáry. Správna voľba na časté použitie a náročné úlohy.

Extra tenké vyhotovenie. Šírka rezu cca 1,2 mm. Segmentový, ideálny na prácu v rohoch a na hranách bez prerezania.

Ø mm	Upínanie	ks	Objednávacie číslo	Cena EUR bez DPH	Cena EUR s DPH
75	SL	1	6 35 02 216 21 0	52,40	62,88
75	SL	5	6 35 02 216 23 0	235,78	282,94
90	SLP	1	6 35 02 217 21 0	61,95	74,34
90	SLP	5	6 35 02 217 23 0	278,78	334,54

**Rašpľa z tvrdého kovu**

Na hrubé brúsenie tmelov, lepidiel na dlaždice, betónu, kameňa a dreva.

Trojuholníkový tvar, dĺžka hrán 80 mm, perforované, použiteľné aj s vysávaním prachu.

Upínanie	Objednávacie číslo	Cena EUR bez DPH	Cena EUR s DPH
SL	6 37 31 001 21 0	26,48	31,78

**Rašpľa z tvrdého kovu**

Na hrubé brúsenie tmelov, lepidiel na dlaždice, betónu, kameňa a dreva. Pre použitie na veľmi úzkych miestach, v drážkach, otvoroch a žliabkoch. Tiež pri výrobe foriem, na zakrivených plochách a žliabkoch a na umelecké práce.

Tvar prstu, obojstranne potiahnuté.

Upínanie	Objednávacie číslo	Cena EUR bez DPH	Cena EUR s DPH
SLP	6 37 31 002 21 0	33,71	40,45

**Čistič škár medzi dlaždicami**

Na rýchle a hospodárne čistenie silne znečistených škár medzi dlaždicami. Alternatíva k náročnej kompletnej sanácii. Vhodné pre všetky šírky škár.

Upínanie	ks	Objednávacie číslo	Cena EUR bez DPH	Cena EUR s DPH
SLP	2	6 37 19 011 22 0	19,41	23,29

**Čistiaci blok**

kosoštvorcový na čistenie diamantových nástrojov a nástrojov zo spekaného karbidu.

Objednávacie číslo	Cena EUR bez DPH	Cena EUR s DPH
6 37 19 007 01 0	20,67	24,80

**Súprava príslušenstva Best of Tileworking (To najlepšie z obkladov)**

3-dielna súprava príslušenstva na renovačné a sanačné práce v oblasti sanity v praktickom plastovom kufříku. Atraktívne cenové zvýhodnenie v porovnaní so samostatnou objednávkou. Obsah: 1 trojuholníková brúsna doštička, 1 diamantový pílový kotúč, segmentovaný, Ø 90 mm, 1 pílový list z tvrdokovu Ø 90 mm, extra tenký.

Upínanie	Objednávacie číslo	Cena EUR bez DPH	Cena EUR s DPH
SLP	3 52 22 942 07 0	86,30	103,56



Pilník z tvrdého kovu

Na odstraňovanie hrotov a pilovanie v plaste zosilnenom karbónom, sklolamináte, plastoch a dreve. Obzvlášť vhodné pre malé výrezy.

Šírka mm	Dĺžka mm	Upínanie	Objednávacie číslo	Cena EUR bez DPH	Cena EUR s DPH
10	30	SLP	6 37 06 019 21 0	19,11	22,93



Pilový a brúsny Set

Ideálna kombinácia na malé škáry a práce na zúžených miestach, napr. na mnohé inštalačné práce, montáž spínačov, stavenie modelov a na mnohé ďalšie.

Rozsah dodávky na 1 pilový list E-CUT Long-Life 10 mm a 20 mm, 1 pilník z tvrdého kovu 10 mm.

Upínanie	Objednávacie číslo	Cena EUR bez DPH	Cena EUR s DPH
SLP	3 52 22 952 02 0	25,70	30,84

Rezanie, oškrabávanie



Pevná špachtľa

Krátke prevedenie. Na odstraňovanie ťažko odstrániteľných starých lakov, kobercových podláh, lepidiel na dlaždice a náterov podvozkov.

Upínanie	Objednávacie číslo	Cena EUR bez DPH	Cena EUR s DPH
SL	6 39 03 226 21 0	14,74	17,69



Pevná špachtľa

Dlhé prevedenie. Na odstraňovanie ťažko odstrániteľných starých lakov, kobercových podláh, lepidiel na dlaždice a náterov podvozkov.

Upínanie	Objednávacie číslo	Cena EUR bez DPH	Cena EUR s DPH
SLP	6 39 03 234 21 0	14,99	17,99



Flexibilná špachtľa

Krátke prevedenie. Na odstraňovanie škár vyplnených silikónom alebo akrylom v sanitárnej oblasti ako aj na odstraňovanie nálepiek.

Upínanie	Objednávacie číslo	Cena EUR bez DPH	Cena EUR s DPH
SL	6 39 03 165 21 0	7,99	9,59



Multifunkčný nôž

Na rezanie kobercov, PVC dlažok, kartónov, bitúmenových šindľov a lepenky. S tromi reznými plochami.

Upínanie	ks	Objednávacie číslo	Cena EUR bez DPH	Cena EUR s DPH
SL	1	6 39 03 251 21 0	19,85	23,82
SL	5	6 39 03 251 23 0	89,30	107,16



Nôž pre škárovacie a tesniace materiály

na rýchle a bezpečné odstránenie výplní škárpalúb lodí a člnov.

Taktiež vhodný na problémové miesta, napríklad nástavby kajuty, paluby, okraje palúb, prievlaky a oblúky.

Šírka noža mm	Upínanie	Objednávacie číslo	Cena EUR bez DPH	Cena EUR s DPH
3	SLP	6 39 03 200 21 0	32,73	39,28
4	SLP	6 39 03 201 21 0	32,73	39,28
5	SLP	6 39 03 202 21 0	32,73	39,28
6	SLP	6 39 03 233 21 0	32,73	39,28



Nôž pre škárovacie a tesniace materiály

Hríbový tvar na rezanie silikónu a mäkkého tmelu ako aj na oddelovanie jednotiek izolačného skla.

Upínanie	ks	Objednávacie číslo	Cena EUR bez DPH	Cena EUR s DPH
SL	5	6 39 03 245 23 0	26,15	31,38



Okrúhly nôž HSS

Pre univerzálne rezacie práce v koži, plastové fólie, mriežku na muchy atď.

Ø mm	Upínanie	Objednávacie číslo	Cena EUR bez DPH	Cena EUR s DPH
100	SLP	6 39 03 235 21 0	52,87	63,44

Čistenie, leštenie



Kefa

Kotúč so štetinovým rúnom na čistenie podláh člnov alebo na čistenie/leštenie protišmykových štruktúr.

ks	Objednávacie číslo	Cena EUR bez DPH	Cena EUR s DPH
2	6 37 23 031 01 0	10,19	12,23



Plstená poduška na leštenie

Na leštenie kovových častí ako aj na leštenie a efektne leštenie kameňa a výrobkov z kameňa. Takisto je možné opracovávať nátery na lodiach Gelcoat. Plastová nosná doska na zabránenie poškodenia a na označenie obrobku.

Leštiace prostriedky na uvedené materiály dostanete v špecializovaných obchodoch.

Upínanie	ks	Objednávacie číslo	Cena EUR bez DPH	Cena EUR s DPH
SL	2	6 38 06 140 22 0	29,10	34,92



Filcová leštiaca podložka

Plstená úprava na leštenie podláh člnov (Gelcoat), chrómu, ušľachtilej ocele, hliníka, farebných kovov.

ks	Objednávacie číslo	Cena EUR bez DPH	Cena EUR s DPH
5	6 37 23 032 01 0	17,82	21,38



Filcová leštiaca podložka

Ø 115 mm, s rýchloupevňovaním na suchý zips. Univerzálne použiteľná, na leštenie chrómu, ušľachtilej ocele, polykarbónových materiálov a lodných palúb (Gelcoat), na odstraňovanie škrabancov na laku a nábehového sfarbenia na výfukoch.

ks	Objednávacie číslo	Cena EUR bez DPH	Cena EUR s DPH
5	6 37 23 036 01 0	19,75	23,70



Brúsne listy, operadlo z peny

na odstránenie škrabancov z laku, gelcoat, akrylových a polykarbónových skiel, lakov, dreva s prívitným lakom, nábytku a z mnohého iného. Pre tú najlepšiu kvalitu. Ø 115 mm s penovou vrstvou, rýchlopínací uzáver. Perfektné ako príprava na leštenie s filcovou leštičkou a leskom FEIN EXTRA.

Zrno	ks	Objednávacie číslo	Cena EUR bez DPH	Cena EUR s DPH
500	5	6 37 17 246 01 0	13,59	16,31
1000	5	6 37 17 247 01 0	13,59	16,31



Leštiaci prostriedok

Politúra FEIN EXTRA na báze oxidu hliníka na leštenie povrchov Gelcoat, ako aj na odstraňovanie škrabancov na automobilových lakoch.

Obsah ml	Objednávacie číslo	Cena EUR bez DPH	Cena EUR s DPH
250	6 37 26 030 01 0	18,05	21,66



Dalšie príslušenstvo



Držiak upínania na pracovný stôl a do vrtačkového stojanu

Ideálny na presné vyrezávanie: FEIN MultiMaster sa môže upnúť na stôl a pracovný stôl a obrobok môže byť bezpečne privádzaný. Tak isto je možné upnutie do bežného vrtačkového stojanu s upínacím hrdlom 43 mm – tu môže byť FEIN MultiMaster pomocou mechaniky vrtačkového stojana použitý napríklad ako dlabáčka.

Objednávacie číslo	Cena EUR bez DPH	Cena EUR s DPH
9 26 02 083 01 0	45,70	54,84



Súprava na odsávanie

2 brúsne dosky, perforované; po 5 brúsných listov, perforovaných, zrna 60, 80, 120; 1 sacia hubica so sacou rúrkou; 1 adaptér; 2 filcové tesnenia. Pre prístroj MULTIMASTER FMM 350 Q / QSL.

Objednávacie číslo	Cena EUR bez DPH	Cena EUR s DPH
9 26 02 091 00 0	39,98	47,98



Súprava na odsávanie

2 brúsne dosky, perforované, po 5 brúsných listov, perforovaných, zrna 60, 80, 120; 1 sacia hubica so sacou rúrkou, 2 koncovky hadíc na pripojenie hadíc Ø 27 a 32 mm, ako aj 2 adaptéry k pripojeniu na bežný domáci vysávač. FMM 250 / 250 Q, FMT 250 / 250Q, FMT 250 SL / 250 QSL

Objednávacie číslo	Cena EUR bez DPH	Cena EUR s DPH
9 26 02 092 00 0	49,13	58,96



Pasta na rezanie

Mazivo na opracovanie plechu.

Objednávacie číslo	Cena EUR bez DPH	Cena EUR s DPH
3 21 32 020 12 9	14,11	16,93



Rýchlonabíjačka ALG 50

Pre všetky lítium-iónové akumulátory FEIN. Doba nabíjania od 35 min.

Objednávacie číslo	Cena EUR bez DPH	Cena EUR s DPH
9 26 04 129 01 0	40,95	49,14



Rýchlonabíjačka ALG 30

Pre NiCd a lítium-iónové akumulátory FEIN. Doba nabíjania od 25 min.

Objednávacie číslo	Cena EUR bez DPH	Cena EUR s DPH
9 26 04 096 01 0	142,80	171,36



Akumulátorový blok

Lítiovo-iónové s ukazovateľom stavu nabitia a FEIN SafetyCell Technology. Chráni akumulátor a stroj pred preťažením, prehriatím a hĺbkovým vybíjaním.

Napätie V	Kapacita Ah	Objednávacie číslo	Cena EUR bez DPH	Cena EUR s DPH
12	2,5	9 26 04 168 02 0	30,45	36,54
18	5	9 26 04 173 02 0	103,95	124,74
18	2,5	9 26 04 171 02 0	72,45	86,94



Antivibračné rukavice

tlmiace vibrácie, certifikované podľa EN 388/420, EN ISO 10819, EEC č. 0200, balenie 1 pár

Veľ.	Objednávacie číslo	Cena EUR bez DPH	Cena EUR s DPH
9 L	3 21 73 003 00 3	72,18	86,62
10 XL	3 21 73 004 00 1	72,18	86,62
11 XXL	3 21 73 005 00 5	72,18	86,62



Adaptér na oscilátor FEIN (do 2004)

Medzikružok a upínacia skrutka pre skôr dodávané modely FEIN MULTIMASTER MSx 636, MSx 636-1 a MSxe 636 II. Tvarovým spojením k príslušným upnutím Starlock na až o 40% lepší prenos krútiaceho momentu. Plochá upínacia skrutka na povrchové práce.

Objednávacie číslo	Cena EUR bez DPH	Cena EUR s DPH
3 52 22 927 05 0	10,61	12,73

Kufřík



Nenaplnený systémový kufr

Plastový kufr s praktickým rozdelením vnútorného priestoru, bez stroja a príslušenstva. FMM 250 / 250 Q, FMT 250 / 250Q, FMT 250 SL / 250 QSL

Objednávacie číslo	Cena EUR bez DPH	Cena EUR s DPH
3 39 01 144 01 0	22,18	26,62



Nenaplnený systémový kufr

Plastový kufr s praktickým rozdelením vnútorného priestoru, bez stroja a príslušenstva. FMM 350 Q / QSL

Objednávacie číslo	Cena EUR bez DPH	Cena EUR s DPH
3 39 01 131 98 0	41,63	49,96



Systainer Sys 1

Plast, vnútorné rozmery: V 75 x Š 383 x H 273 mm Vložku systainera špecifickú pre daný prístroj je potrebné objednať samostatne.

Objednávacie číslo	Cena EUR bez DPH	Cena EUR s DPH
3 39 01 146 00 0	51,24	61,49

Vložka do systainera na FMM 350 Q / QSL

Objednávacie číslo	Cena EUR bez DPH	Cena EUR s DPH
3 39 04 491 00 0	8,77	10,52

Pílenie



Pílový list E-Cut Standard

Zošikmené ozubenie na všetky drevené, sadrokartónové a plastové materiály, vysoká kvalita rezu a dobrá rezná rýchlosť. Dlhý, úzky tvar pre väčšie montážne hĺbky. Zúženie pre optimálnu reznú rýchlosť a dobré odvádzanie triesok.

Šírka mm	Dĺžka mm	Upínanie	ks	Objednávacie číslo	Cena EUR bez DPH	Cena EUR s DPH
32	90	SLM	1	6 35 02 231 21 0	11,61	13,93
32	90	SLM	3	6 35 02 231 22 0	33,10	39,72
32	90	SLM	5	6 35 02 231 23 0	52,26	62,71
32	90	SLM	10	6 35 02 231 24 0	98,71	118,45
32	90	SLM	50	6 35 02 231 25 0	435,49	522,59



Pílový list E-Cut Long-Life

Pri kove so zošíkmeným dreveným ozubením pre všetky drevené, sadrokartónové a plastové materiály. Výborná životnosť, vysoká kvalita rezu a veľký postup práce. Výnimočne robustné, odolné aj voči klincom nachádzajúcim sa v dreve (až do Ø cca 4 mm), murivu atď. Dlhý, úzky tvar pre väčšie montážne hĺbky. Zúženie pre optimálnu reznú rýchlosť a dobré odvádzanie triesok.

Šírka mm	Dĺžka mm	Upínanie	ks	Objednávacie číslo	Cena EUR bez DPH	Cena EUR s DPH
32	90	SLM	1	6 35 02 224 21 0	13,19	15,83
32	90	SLM	3	6 35 02 224 22 0	37,59	45,11
32	90	SLM	5	6 35 02 224 23 0	59,35	71,22
32	90	SLM	10	6 35 02 224 24 0	112,10	134,52
32	90	SLM	50	6 35 02 224 25 0	494,55	593,46



Pílový list E-Cut Standard

Zošikmené ozubenie na všetky drevené, sadrokartónové a plastové materiály, vysoká kvalita rezu a dobrá rezná rýchlosť. Dlhý, široký tvar pre väčšie montážne hĺbky a efektívnu prácu. Zúženie pre optimálnu reznú rýchlosť a dobré odvádzanie triesok.

Šírka mm	Dĺžka mm	Upínanie	ks	Objednávacie číslo	Cena EUR bez DPH	Cena EUR s DPH
42	78	SLM	1	6 35 02 202 21 0	12,06	14,47
42	78	SLM	3	6 35 02 202 22 0	34,37	41,24
42	78	SLM	5	6 35 02 202 23 0	54,26	65,11
42	78	SLM	10	6 35 02 202 24 0	102,50	123,00
42	78	SLM	50	6 35 02 202 25 0	452,24	542,69



Pílový list E-Cut Long-Life

Pri kove so zošíkmeným dreveným ozubením pre všetky drevené, sadrokartónové a plastové materiály. Výborná životnosť, vysoká kvalita rezu a veľký postup práce. Výnimočne robustné, odolné aj voči klincom nachádzajúcim sa v dreve (až do Ø cca 4 mm), murivu atď. Dlhý, široký tvar pre väčšie montážne hĺbky a efektívnu prácu. Zúženie pre optimálnu reznú rýchlosť a dobré odvádzanie triesok.

Šírka mm	Dĺžka mm	Upínanie	ks	Objednávacie číslo	Cena EUR bez DPH	Cena EUR s DPH
42	78	SLM	1	6 35 02 203 21 0	13,69	16,43
42	78	SLM	3	6 35 02 203 22 0	39,01	46,81
42	78	SLM	5	6 35 02 203 23 0	61,59	73,91
42	78	SLM	10	6 35 02 203 24 0	116,34	139,61
42	78	SLM	50	6 35 02 203 25 0	513,28	615,94



Pílový list z tvrdokovu

Otvorené ozubenie pre dokonale čisté rezné hrany v sklolamináte, plaste zosilnenom karbónom bez rozdelenia vrstiev materiálu. Dlhé, priame rezy bez deformácií s vysokou rýchlosťou rezu a presnosťou. Extra tenké vyhotovenie. Šírka rezu cca 1,2 mm.

Ø mm	Upínanie	Objednávacie číslo	Cena EUR bez DPH	Cena EUR s DPH
105	SLM	6 35 02 215 21 0	44,55	53,46



Diamantový pílový kotúč

Otvorené ozubenie pre dokonale čisté rezné hrany v sklolamináte, plaste zosilnenom karbónom bez rozdelenia vrstiev materiálu. Dlhé, priame rezy bez deformácií s vysokou rýchlosťou rezu a presnosťou. Diamantová povrchová úprava pre vynikajúcu životnosť. Extra tenké vyhotovenie. Šírka rezu cca 1,2 mm. Segmentový, ideálny na prácu v rohoch a na hranách bez prerezania.

Ø mm	Upínanie	Objednávacie číslo	Cena EUR bez DPH	Cena EUR s DPH
105	SLM	6 35 02 220 21 0	107,39	128,87



Pílový list E-Cut diamant

Diamantová povrchová úprava pre vynikajúcu životnosť. Rezanie šetriace materiál s dokonale čistými reznými hranami v sklolamináte, plaste zosilnenom karbónom bez delaminácie. Obzvlášť vhodné pre presné drážky a krátke rezy. Presná práca aj v rohoch a na hranách.

Šírka mm	Dĺžka mm	Upínanie	Objednávacie číslo	Cena EUR bez DPH	Cena EUR s DPH
44	60	SLM	6 35 02 204 21 0	48,16	57,79



Segmentový pílový list

Na odstránenie tabúľ izolačného skla uložených v tmelovom lôžku.

Upínanie	ks	Objednávacie číslo	Cena EUR bez DPH	Cena EUR s DPH
SLM	2	6 39 03 244 22 0	63,01	75,61

Oddeľovanie, pílenie



Pílový list z tvrdokovu

Na vyberanie mramorových, epoxidových a trasových škár. Nevhodný pre veľmi tvrdé epoxidové alebo cementové škáry. Hospodárna alternatíva k diamantovým nástrojom. Šírka rezu cca 2,2 mm.

Ø mm	Upínanie	ks	Objednávacie číslo	Cena EUR bez DPH	Cena EUR s DPH
105	SLM	1	6 35 02 213 21 0	36,75	44,10
105	SLM	5	6 35 02 213 23 0	164,85	197,82



Pílový list z tvrdokovu

Na vyberanie veľmi úzkych mramorových, epoxidových a trasových škár. Nevhodný pre veľmi tvrdé epoxidové alebo cementové škáry. Hospodárna alternatíva k diamantovým nástrojom. Extra tenké vyhotovenie. Šírka rezu cca 1,2 mm.

Ø mm	Upínanie	ks	Objednávacie číslo	Cena EUR bez DPH	Cena EUR s DPH
105	SLM	1	6 35 02 214 21 0	36,75	44,10
105	SLM	5	6 35 02 214 23 0	165,38	198,46



Pílový list z tvrdokovu

Na vyberanie mramorových, epoxidových a trasových škár. Nevhodný pre veľmi tvrdé epoxidové alebo cementové škáry. Hospodárna alternatíva k diamantovým nástrojom. Segmentový, ideálny na prácu v rohoch a na hranách bez prerezania. Šírka rezu cca 2,2 mm.

Upínanie	ks	Objednávacie číslo	Cena EUR bez DPH	Cena EUR s DPH
SLM	1	6 39 03 241 21 0	36,75	44,10
SLM	5	6 39 03 241 23 0	165,38	198,46



Pílový list z tvrdokovu

Na vyberanie veľmi úzkych mramorových, epoxidových a trasových škár. Nevhodný pre veľmi tvrdé epoxidové alebo cementové škáry. Hospodárna alternatíva k diamantovým nástrojom. Extra tenké vyhotovenie. Šírka rezu cca 1,2 mm. Segmentový, ideálny na prácu v rohoch a na hranách bez prerezania.

Upínanie	ks	Objednávacie číslo	Cena EUR bez DPH	Cena EUR s DPH
SLM	1	6 39 03 240 21 0	36,75	44,10
SLM	5	6 39 03 240 23 0	165,38	198,46



Diamantový pílový kotúč

Na vyberanie mramorových, epoxidových a trasových škár. Vynikajúca životnosť. Vhodný aj pre veľmi tvrdé epoxidové alebo cementové škáry. Správna voľba na časté použitie a náročné úlohy. Šírka rezu cca 2,2 mm.

Ø mm	Upínanie	ks	Objednávacie číslo	Cena EUR bez DPH	Cena EUR s DPH
105	SLM	1	6 35 02 218 21 0	94,40	113,28
105	SLM	5	6 35 02 218 23 0	424,78	509,74



Diamantový pílový kotúč

Na vyberanie mramorových, epoxidových a trasových škár. Vynikajúca životnosť. Vhodný aj pre veľmi tvrdé epoxidové alebo cementové škáry. Správna voľba na časté použitie a náročné úlohy. Extra tenké vyhotovenie. Šírka rezu cca 1,2 mm.

Ø mm	Upínanie	ks	Objednávacie číslo	Cena EUR bez DPH	Cena EUR s DPH
105	SLM	1	6 35 02 219 21 0	94,40	113,28
105	SLM	5	6 35 02 219 23 0	424,78	509,74



Nôž pre škárovacie a tesniace materiály

Univerzálne použiteľný nôž pre takmer všetky dilatčné škáry. Rovný tvar. Šírka 30 mm, hĺbka rezu 60 mm.

Upínanie	ks	Objednávacie číslo	Cena EUR bez DPH	Cena EUR s DPH
SLM	5	6 39 03 236 23 0	21,24	25,49



Diamantový pílový kotúč

Na vyberanie mramorových, epoxidových a trasových škár. Vynikajúca životnosť. Vhodný aj pre veľmi tvrdé epoxidové alebo cementové škáry. Správna voľba na časté použitie a náročné úlohy. Segmentový, ideálny na prácu v rohoch a na hranách bez prerezania. Šírka rezu cca 2,2 mm.

Upínanie	ks	Objednávacie číslo	Cena EUR bez DPH	Cena EUR s DPH
SLM	1	6 39 03 243 21 0	68,25	81,90
SLM	5	6 39 03 243 23 0	307,13	368,56



Diamantový pílový kotúč

Na vyberanie mramorových, epoxidových a trasových škár. Vynikajúca životnosť. Vhodný aj pre veľmi tvrdé epoxidové alebo cementové škáry. Správna voľba na časté použitie a náročné úlohy. Extra tenké vyhotovenie. Šírka rezu cca 1,2 mm. Segmentový, ideálny na prácu v rohoch a na hranách bez prerezania.

Upínanie	ks	Objednávacie číslo	Cena EUR bez DPH	Cena EUR s DPH
SLM	1	6 39 03 242 21 0	68,25	81,90
SLM	5	6 39 03 242 23 0	307,13	368,56



Diamantový čistiaci nôž

Na čistenie bokov škár pred novým škárováním. Rovný tvar. Šírka 31 mm, hĺbka rezu 60 mm.

Upínanie	ks	Objednávacie číslo	Cena EUR bez DPH	Cena EUR s DPH
SLM	1	6 39 03 237 21 0	73,17	87,80
SLM	5	6 39 03 237 23 0	329,27	395,12



Čistiaci blok

kosoštvorcový na čistenie diamantových nástrojov a nástrojov zo spekaného karbidu.

Objednávacie číslo	Cena EUR bez DPH	Cena EUR s DPH
6 37 19 007 01 0	20,67	24,80



Rašpľa z tvrdého kovu

Na hrubé brúsenie tmelov, lepidiel na dlaždice, betónu, kameňa a dreva. Pre mimoriadne vysokú rýchlosť napredovania v práci a zmysluplné obrábanie viacerých štvorcových metrov. Trojuholníkový tvar, veľké prevedenie, dĺžka hrán 110 mm, perforované, použiteľné aj s vysávaním prachu.

Upínanie	Objednávacie číslo	Cena EUR bez DPH	Cena EUR s DPH
SLM	6 37 31 006 21 0	26,48	31,78



Nôž pre škárovacie a tesniace materiály

Rovný, veľmi dlhý tvar na hlboké škáry.

Hĺbka rezu mm	Upínanie	ks	Objednávacie číslo	Cena EUR bez DPH	Cena EUR s DPH
90	SLM	1	6 39 03 238 21 0	21,32	25,58



Nôž pre škárovacie a tesniace materiály

Rovný, dlhý tvar na hlboké škáry.

Hĺbka rezu mm	Upínanie	ks	Objednávacie číslo	Cena EUR bez DPH	Cena EUR s DPH
70	SLM	5	6 39 03 239 23 0	68,15	81,78



Drážkovací nôž

Na zhotovovanie drážok v stavebných paneloch z tvrdenej peny pre elektrické, nástenné a podlahové kúrenie. Upnutie StarlockMax, použiteľné na všetky multifunkčné nástroje s vhodným upínaním. S adaptérom aj na všetky FEIN SUPERCUT pred 04/16.

Hĺbka rezu mm	Šírka rezu mm	Šírka rezu mm	Upínanie	ks	Objednávacie číslo	Cena EUR bez DPH	Cena EUR s DPH
6,5	50	13	SLM	2	6 39 03 246 22 0	40,01	48,01



Drážkovací nôž

Na zhotovovanie drážok v stavebných paneloch z tvrdenej peny pre elektrické káble. Upnutie StarlockMax, použiteľné na všetky multifunkčné nástroje s vhodným upínaním. S adaptérom aj na všetky FEIN SUPERCUT pred 04/16.

Šírka mm	Priemer zanorenia mm	Upínanie	ks	Objednávacie číslo	Cena EUR bez DPH	Cena EUR s DPH
50	12	SLM	2	6 39 03 247 22 0	40,01	48,01



Drážkovací nôž

Na vytvorenie drážok v stavebných paneloch z tvrdenej peny pre rúry na teplú vodu 1/2" a 3/4", ako aj prázdne rúry pre elektrickú inštaláciu. Automatické upevnenie vložených rúr. Jednoduché, rýchle a bezpečné použitie. Upnutie StarlockMax, použiteľné na všetky multifunkčné nástroje s vhodným upínaním. S adaptérom aj na všetky FEIN SUPERCUT pred 04/16.

Šírka mm	Priemer zanorenia mm	Upínanie	ks	Objednávacie číslo	Cena EUR bez DPH	Cena EUR s DPH
50	22	SLM	2	6 39 03 248 22 0	40,01	48,01

Ďalšie príslušenstvo



Odsávacie zariadenie

Na rezanie a pílenie s diamantovými nástrojmi alebo pílovými listami E-Cut. Vhodné pre FEIN SUPERCUT FSC 500 QSL a AFSC 18 QSL.

Objednávacie číslo	Cena EUR bez DPH	Cena EUR s DPH
3 21 33 021 01 0	62,72	75,26



Prídavná rukoväť

Na lepšiu manipuláciu s FSC 500 QSL pri dlhšom používaní. Možnosť použitia aj v spojení s odsávacím zariadením 3 21 33 021 01 0.

Objednávacie číslo	Cena EUR bez DPH	Cena EUR s DPH
3 21 19 148 02 0	41,01	49,21

Oscilačné náradie

Súpravy príslušenstva



Súprava príslušenstva pre vnútornú výstavbu - drevo

27-dielna súprava príslušenstva v rozsiahlym vybavení pílových listov, špeciálne na rýchle a presné pílenie pri všetkých montážnych prácach. Rovnaké ako obsah dodávky profesionálnej súpravy na úpravu dreva v interiéri. Atraktívna cena v porovnaní s jednotlivými objednávkami. Obsah: 5 pílových listov E-Cut Long Life-(pri každom 1 x tvar 183, 160, 161,201, 203), 2 pílové listy E-Cut Precision BIM-(pri každom 1 x tvar 205, 208), 2 univerzálne pílové listy E-Cut (pri každom 1 x tvar 151, 152), 1 pílový list z rýchloreznej ocele na drevo, bimetal, Ø 100 mm, 1 hĺbková zarážka, použiteľné na všetky pílové listy, 1 brúsna doska, neperforovaná, trojuholníková, pri každom 5 brúsnych listov zrnitosti 80, 120, 180.

Upínanie	Objednávacie číslo	Cena EUR bez DPH	Cena EUR s DPH
SLM	3 52 22 946 01 0	170,22	204,26



Súprava príslušenstva pre výmenu/opravu okien

23-dielna súprava príslušenstva s rozsiahlym vybavením príslušenstva, špeciálne na demontáž starých okien a výmenu izolačných skiel uložených v tmelovom lôžku. Rovnaké ako obsah dodávky profesionálnej súpravy na opravu a výmenu okien. Atraktívna cena v porovnaní s jednotlivými objednávkami. Obsah: 1 pílový list E-Cut Long Life (tvar 203), 1 univerzálny pílový list E-Cut (tvar 152), 1 pílový list z rýchloreznej ocele na drevo, bimetal, Ø 100 mm, 1 pílový list z rýchloreznej ocele na kov, bimetal, Ø 100 mm, 1 hĺbková zarážka, použiteľné na všetky pílové listy, 1 osadený nôž, tvar hríbu (tvar 245), 1 segmentový pílový list (tvar 244), 1 brúsna doska, neperforovaná, trojuholníková, pri každom 5 brúsnych listov zrnitosti 80, 120, 180.

Upínanie	Objednávacie číslo	Cena EUR bez DPH	Cena EUR s DPH
SLM	3 52 22 946 02 0	170,22	204,26



Súprava príslušenstva pre sanáciu dlaždíc/kúpeľní

8-dielna súprava príslušenstva s rozsiahlym vybavením príslušenstva, špeciálne na perfektné vyberanie dlaždíc a odstránenie škár dlaždíc pri sanácii kúpeľní. Rovnaké ako obsah dodávky profesionálnej súpravy na sanáciu dlaždíc/kúpeľní. Atraktívna cena v porovnaní s jednotlivými objednávkami. Obsah: je 1 univerzálny pílový list E-Cut (tvar 151, 152), 1 pílový list z tvrdokovu, Ø 105 mm (tvar 214), 1 diamantový pílový list, segmentový (tvar 243), 1 osadený nôž, tvar hríbu (tvar 245), 1 špachtľa, dlhá, pevná, pri každom 1 trojuholníková brúsna doštička (80 mm, 110 mm).

Upínanie	Objednávacie číslo	Cena EUR bez DPH	Cena EUR s DPH
SLM	3 52 22 946 03 0	170,22	204,26



Súprava príslušenstva pre inštaláciu vykurovania/sanity

9-dielna súprava príslušenstva v rozsiahlym vybavení príslušenstva, špeciálne na najdôležitejšie práce pri opravách sanity. Rovnaké ako obsah dodávky profesionálnej súpravy na inštaláciu kúrenia/sanity. Atraktívna cena v porovnaní s jednotlivými objednávkami. Obsah: pri každom 1 univerzálny pílový list E-Cut (tvar 151, 152), 1 diamantový pílový list, segmentový (tvar 243), 1 osadený nôž, 1 špachtľa, dlhá, pevná, 1 trojuholníková brúsna doštička (110 mm), pri každom 1 hĺbiaci nástroj (tvar 246, 247, 248), 1 osadený nôž (tvar 239).

Upínanie	Objednávacie číslo	Cena EUR bez DPH	Cena EUR s DPH
SLM	3 52 22 946 04 0	170,22	204,26



	FEIN SUPERCUT FSC 2.0 Q	FEIN SUPERCUT FSC 2.0 Q Oprava/výmena skiel	FEIN SUPERCUT FSC 2.0 Q Úpravy interiéru drevo	FEIN SUPERCUT FSC 2.0 Q Sanácia dlaždíc / pásov	FEIN SUPERCUT FSC 2.0 Q Inštalácia kúrenia/ sanity	FEIN SUPERCUT FSC 2.0 X Sanácia škár	
	Vysoko výkonné oscilačné náradie s rýchloupínacím systémom pre pre- stavbu a renováciu.	Najvýkonnej- ší systém pre prestavbu a reno- váciu so špeciálnym príslušenstvom pre demontáž starých okien a výmenu tabúľ izolačného skla uložených v tmelovom lôžku.	Najvýkonnej- ší systém pre prestavbu a reno- váciu so špeciálnym príslušenstvom pre rýchle a presné píliace práce pri montáži dreva.	Najvýkonnej- ší systém pre prestavbu a reno- váciu so špeciálnym príslušenstvom na perfektné vyberanie dlaždíc a odstráne- nie škár dlaždíc pri sanácii kúpeľní.	Najvýkonnej- ší systém pre prestavbu a reno- váciu so špeciálnym príslušenstvom pre najdôležitejšie apli- kácie pri opravách sanity.	Najvýkonnej- ší systém pre prestavbu a reno- váciu so špeciálnym príslušenstvom pre sanáciu škár.	
Strana	232	232	232	233	233	233	
Technické údaje	Menovitý príkon	400 W	400 W	400 W	400 W	400 W	400 W
	Menovitý výkon	220 W	220 W	220 W	220 W	220 W	220 W
	Frekvencia oscilácie / kmitania	11 000 - 18 500 1/min	11 000 - 18 500 1/min	11 000 - 18 500 1/min	11 000 - 18 500 1/min	11 000 - 18 500 1/min	11 000 - 18 500 1/min
	Amplitúda	2 x 2,0°	2 x 2,0°	2 x 2,0°	2 x 2,0°	2 x 2,0°	2 x 2,0°
	Hmotnosť podľa EPTA	1,45 kg	1,45 kg	1,45 kg	1,45 kg	1,45 kg	1,25 kg
	Prípojný kábel so zástrčkou	5 m	5 m	5 m	5 m	5 m	5 m
	Výstupný upínací štvorhan	šesťhranný	šesťhranný	šesťhranný	šesťhranný	šesťhranný	šesťhranný
Výmena nástroja	QuickIN	QuickIN	QuickIN	QuickIN	QuickIN	Manuálne so skrut- kou s vnútorným šesťhranom	

FEIN SUPERCUT FSC 2.0 Q

Vysoko výkonné oscilačné náradie s rýchlopínacím systémom pre prestavbu a renováciu.



Príslušenstvo viď strana 234

Menovitý príkon	W	400
Menovitý výkon	W	220
Frekvencia oscilácie / kmitania	1/min	11 000 - 18 500
Výstupný upínací štvorhan		šesthranný
Výmena nástroja		QuickIN
Amplitúda		2 x 2,0°
Prípojný kábel so zástrčkou	m	5
Hmotnosť podľa EPTA	kg	1,45
Objednávacie číslo		7 236 36 50 01 0
EAN		4014586863122
Cena EUR bez DPH [PK03]		449,00
Cena EUR s DPH [PK03]		538,80

Prednosti FEIN:

- ▶ Pohodlná výmena príslušenstva bez použitia kľúčov pomocou rýchlopínacieho systému QuickIN.
- ▶ Šesthranné upnutie nástroja s vynikajúcim prenosom krútiaceho momentu medzi strojom a nástrojom.
- ▶ Vysoká kvalita a stabilita vďaka použitiu guľôčkových / ihličkových ložísk, ako aj motoru a prevodovke dimenzovaných na trvalé použitie a vysoké zaťaženie.
- ▶ Silný oscilačný pohyb pre najvyšší pokrok v práci.
- ▶ Elektronická regulácia otáčok
- ▶ Možnosť dodania rozsiahleho programu príslušenstva pre všetky aplikácie.
- ▶ FEIN vysoko výkonný motor pre mimoriadny výkon

V cene:

1 FEIN SUPERCUT FSC 2.0 Q, 1 adaptér Starlock, 1 plastový kufrík na náradie

FEIN SUPERCUT FSC 2.0 Q
Oprava/výmena skiel

Najvýkonnejší systém pre prestavbu a renováciu so špeciálnym príslušenstvom pre demontáž starých okien a výmenu tabúl izolačného skla uložených v tmelovom lôžku.



Príslušenstvo viď strana 234

Menovitý príkon	W	400
Menovitý výkon	W	220
Frekvencia oscilácie / kmitania	1/min	11 000 - 18 500
Výstupný upínací štvorhan		šesthranný
Výmena nástroja		QuickIN
Amplitúda		2 x 2,0°
Prípojný kábel so zástrčkou	m	5
Hmotnosť podľa EPTA	kg	1,45
Objednávacie číslo		7 236 36 51 01 0
EAN		4014586862781
Cena EUR bez DPH [PK03]		549,00
Cena EUR s DPH [PK03]		658,80

Prednosti FEIN:

- ▶ Vysoká kvalita a stabilita vďaka použitiu guľôčkových / ihličkových ložísk, ako aj motoru a prevodovke dimenzovaných na trvalé použitie a vysoké zaťaženie.
- ▶ Šesthranné upnutie nástroja s vynikajúcim prenosom krútiaceho momentu medzi strojom a nástrojom.
- ▶ Pohodlná výmena príslušenstva bez použitia kľúčov pomocou rýchlopínacieho systému QuickIN.
- ▶ Úspora času až do 80%
- ▶ Odstraňovanie starých rámov okien bez poškodenia steny a omietky.
- ▶ Oprava izolačných skiel bez rozbíjania starých skiel.

V cene:

1 FEIN SUPERCUT CONSTRUCTION v plastovom kufríku na náradie, 1 orezávací nôž, hríbovitý tvar, 1 pílový list E-CUT Long-Life (tvar 163), 1 pílový list z rýchloreznej ocele na drevo, 1 adaptér a 2 upínacie prvky, 1 brúsna doska, 1 pílový list E-CUT Universal (tvar 147, 148), 1 hĺbkový doraz, 1 pílový kotúč z rýchloreznej ocele tanierového tvaru (Ø 100 mm), 5 brúsnych listov (zrno 80, 120 a 180), 1 adaptér Starlock

FEIN SUPERCUT FSC 2.0 Q
Úpravy interiéru drevo

Najvýkonnejší systém pre prestavbu a renováciu so špeciálnym príslušenstvom pre rýchle a presné píliace práce pri montáži dreva.



Príslušenstvo viď strana 234

Menovitý príkon	W	400
Menovitý výkon	W	220
Frekvencia oscilácie / kmitania	1/min	11 000 - 18 500
Výstupný upínací štvorhan		šesthranný
Výmena nástroja		QuickIN
Amplitúda		2 x 2,0°
Prípojný kábel so zástrčkou	m	5
Hmotnosť podľa EPTA	kg	1,45
Objednávacie číslo		7 236 36 52 01 0
EAN		4014586862798
Cena EUR bez DPH [PK03]		549,00
Cena EUR s DPH [PK03]		658,80

Prednosti FEIN:

- ▶ Šesthranné upnutie nástroja s vynikajúcim prenosom krútiaceho momentu medzi strojom a nástrojom.
- ▶ Pohodlná výmena príslušenstva bez použitia kľúčov pomocou rýchlopínacieho systému QuickIN.
- ▶ Vysoká kvalita a stabilita vďaka použitiu guľôčkových / ihličkových ložísk, ako aj motoru a prevodovke dimenzovaných na trvalé použitie a vysoké zaťaženie.
- ▶ Silný oscilačný pohyb pre najvyšší pokrok v práci
- ▶ Prestaviteľné aj na trojuholníkovú brúsnu
- ▶ Presné rezy tiež od ruky, bez nutného upnutia obrobku

V cene:

1 FEIN SUPERCUT CONSTRUCTION v plastovom kufríku na náradie, 4 pílové listy E-CUT Long-Life (tvar 162, 163, 164, 165), 1 pílový list z rýchloreznej ocele na drevo, 1 pílový list E-CUT Universal (tvar 147, 148), 5 brúsnych listov (zrno 80, 120 a 180), 1 adaptér a 2 upínacie prvky, 4 pílové listy E-CUT Precision (tvar 119, 120, 121, 122), 1 brúsna doska, 1 hĺbkový doraz, 1 adaptér Starlock

**FEIN SUPERCUT FSC 2.0 Q**
Sanácia dlaždíc / pásov

Príslušenstvo viď strana 234

Najvýkonnejší systém pre prestavbu a renováciu so špeciálnym príslušenstvom na perfektné vyberanie dlaždíc a odstránenie škár dlaždíc pri sanácii kúpeľní.

Menovitý príkon	W	400
Menovitý výkon	W	220
Frekvencia oscilácie / kmitania	1/min	11 000 - 18 500
Výstupný upínací štvorhan		šesťhranný
Výmena nástroja		QuickIN
Amplitúda		2 x 2,0°
Prípojný kábel so zástrčkou	m	5
Hmotnosť podľa EPTA	kg	1,45
Objednávacie číslo		7 236 36 53 01 0
EAN		4014586862804
Cena EUR bez DPH [PK03]		549,00
Cena EUR s DPH [PK03]		658,80

Prednosti FEIN:

- ▶ Vysoká kvalita a stabilita vďaka použitiu guľôčkových / ihličkových ložísk, ako aj motoru a prevodovke dimenzovaných na trvalé použitie a vysoké zaťaženie.
- ▶ Pohodlná výmena príslušenstva bez použitia kľúčov pomocou rýchlopínacieho systému QuickIN.
- ▶ Šesťhranné upnutie nástroja s vynikajúcim prenosom krútiaceho momentu medzi strojom a nástrojom.
- ▶ Ideálne náradie pre dokončovacie práce
- ▶ Veľmi malé znečistenie a vytváranie prachu.

V cene:

1 FEIN SUPERCUT CONSTRUCTION v plastovom kufríku na náradie, 1 orezávací nôž, hrbovitý tvar, 1 adaptér a 2 upínacie prvky, 1 segmentový nôž, osadený tvrdým kovom (tvar 224), 1 pilový list E-CUT Universal (tvar 147, 148), 1 segmentový nôž s diamantovým povrchom, (tvar 162), 2 rašple s povlakom z tvrdokovu, trojuholníkový tvar, perforácia na odsávanie prachu, 1 špachtľa, 1 adaptér Starlock

FEIN SUPERCUT FSC 2.0 Q
Inštalácia kúrenia/sanity

Príslušenstvo viď strana 234

Najvýkonnejší systém pre prestavbu a renováciu so špeciálnym príslušenstvom pre najdôležitejšie aplikácie pri opravách sanity.

Menovitý príkon	W	400
Menovitý výkon	W	220
Frekvencia oscilácie / kmitania	1/min	11 000 - 18 500
Výstupný upínací štvorhan		šesťhranný
Výmena nástroja		QuickIN
Amplitúda		2 x 2,0°
Prípojný kábel so zástrčkou	m	5
Hmotnosť podľa EPTA	kg	1,45
Objednávacie číslo		7 236 36 56 01 0
EAN		4014586862828
Cena EUR bez DPH [PK03]		549,00
Cena EUR s DPH [PK03]		658,80

Prednosti FEIN:

- ▶ Šesťhranné upnutie nástroja s vynikajúcim prenosom krútiaceho momentu medzi strojom a nástrojom.
- ▶ Vysoká kvalita a stabilita vďaka použitiu guľôčkových / ihličkových ložísk, ako aj motoru a prevodovke dimenzovaných na trvalé použitie a vysoké zaťaženie.
- ▶ Pohodlná výmena príslušenstva bez použitia kľúčov pomocou rýchlopínacieho systému QuickIN.
- ▶ Ideálne náradie pre dokončovacie práce
- ▶ Veľmi malé znečistenie a vytváranie prachu.

V cene:

1 FEIN SUPERCUT CONSTRUCTION v plastovom kufríku na náradie, po 1 drážkovacom noži (12, 13 a 22 mm), 1 orezávací nôž, rovný, dlhý (tvar 116), 1 adaptér a 2 upínacie prvky, 1 rašpľa, s povlakom z tvrdokovu, trojuholníkový tvar, perforácia na odsávanie prachu, 1 špachtľa, 1 pilový list E-CUT Universal (tvar 147, 148), 1 segmentový nôž s diamantovým povrchom, (tvar 162), 1 adaptér Starlock

FEIN SUPERCUT FSC 2.0 X
Sanácia škár

Príslušenstvo viď strana 234

Najvýkonnejší systém pre prestavbu a renováciu so špeciálnym príslušenstvom pre sanáciu škár.

Menovitý príkon	W	400
Menovitý výkon	W	220
Frekvencia oscilácie / kmitania	1/min	11 000 - 18 500
Výstupný upínací štvorhan		šesťhranný
Výmena nástroja		Manuálne so skrútkou s vnútorným šesťhranom
Amplitúda		2 x 2,0°
Prípojný kábel so zástrčkou	m	5
Hmotnosť podľa EPTA	kg	1,25
Objednávacie číslo		7 236 38 61 00 0
EAN		4014586876351
Cena EUR bez DPH [PK03]		589,00
Cena EUR s DPH [PK03]		706,80

Prednosti FEIN:

- ▶ Šesťhranné upnutie nástroja s vynikajúcim prenosom krútiaceho momentu medzi strojom a nástrojom.
- ▶ Vysoká kvalita a stabilita vďaka použitiu guľôčkových / ihličkových ložísk, ako aj motoru a prevodovke dimenzovaných na trvalé použitie a vysoké zaťaženie.
- ▶ Ergonomická konštrukcia zaručuje prácu bez únavy
- ▶ Oblúkové držadlo tlmiace vibrácie na minimalizáciu telesného zaťaženia
- ▶ Montáž odsávacieho zariadenia bez nástrojov

V cene:

1 orezávací nôž, rovný, dlhý (tvar 116), 1 oblúkové držadlo tlmiace vibrácie, 1 Čistiaci blok, 5 orezávacích nožov, rovných (tvar 117), 1 FEIN SUPERCUT CONSTRUCTION v kovovom kufrí na náradie, 1 Odsávacie zariadenie, 2 čistiace nože s diamantovým povlakom, rovné (tvar 161)

Pílenie

**Pílové kotúče**

Rýchlorezná oceľ s jemným ozubením na presné rezy. Univerzálne použiteľné na plechy do cca 1 mm, tiež zdvojené, a plasty.

Ø mm	ks	Objednávacie číslo	Cena EUR bez DPH	Cena EUR s DPH
63	2	6 35 02 102 01 6	36,32	43,58
63	5	6 35 02 102 07 0	86,05	103,26
80	2	6 35 02 103 01 0	38,07	45,68
80	5	6 35 02 103 05 0	90,20	108,24

**Pílové kotúče**

Rýchlorezná oceľ, tanierový tvar, zapustená upínacia skrutka pre presvedčivú prácu,

Ø mm	ks	Objednávacie číslo	Cena EUR bez DPH	Cena EUR s DPH
85	1	6 35 02 177 01 0	40,98	49,18
85	5	6 35 02 177 05 0	184,39	221,27
100	1	6 35 02 178 01 0	42,66	51,19
100	5	6 35 02 178 05 0	191,96	230,35

**Segmentový pílový list**

Rýchlorezná oceľ, tanierový tvar, zapustená upínacia skrutka pre presvedčivú prácu,

Ø mm	ks	Objednávacie číslo	Cena EUR bez DPH	Cena EUR s DPH
100	1	6 35 02 196 01 0	42,66	51,19
100	5	6 35 02 196 05 0	191,96	230,35

**Súprava príslušenstva To najlepšie z E-Cut XXL**

Pozostávajúca zo 10 rozličných pílových listov E-Cut za výhodnú cenu. Obsah: 2 x E-Cut Long-Life so šírkou 32 mm (tvar 162), 3 x E-Cut Long-Life 42 mm so šírkou (tvar 163), 3 x E-Cut Long-Life 35 mm so šírkou (tvar 164), 2 x E-Cut Long-Life 65 mm so šírkou (tvar 165) v praktickom, plastovom úložnom boxe.

Objednávacie číslo	Cena EUR bez DPH	Cena EUR s DPH
6 35 02 162 15 0	96,99	116,39

**Súprava príslušenstva To najlepšie z E-Cut**

Pozostávajúca zo 6 rozličných pílových listov E-Cut za výhodnú cenu. Obsah: po 1 x E-Cut Universal so šírkou 28 mm a 44 mm, 2 x E-Cut Long-Life so šírkou 35 mm, 2 x E-Cut Long-Life so šírkou 65 mm, v praktickom, plastovom úložnom boxe.

Objednávacie číslo	Cena EUR bez DPH	Cena EUR s DPH
6 35 02 147 12 0	68,43	82,12

**Pílové listy E-Cut s dlhou životnosťou**

Bimetalové ozubenie, lomené, vysoká rýchlosť rezania. Mimoriadne dlhá životnosť a robustnosť. Na tvrdé drevo, mäkké drevo a všetky ostatné drevené materiály - aj s klincami. Mimoriadne vhodný aj na plasty a sadrokartón. Dĺžka 78 mm, tvar 162

Šírka mm	ks	Objednávacie číslo	Cena EUR bez DPH	Cena EUR s DPH
32	1	6 35 02 162 01 0	13,19	15,83
32	5	6 35 02 162 02 0	59,34	71,21
32	25	6 35 02 162 03 0	263,68	316,42

**Pílové listy E-Cut s dlhou životnosťou**

Bimetalové ozubenie, lomené, vysoká rýchlosť rezania. Mimoriadne dlhá životnosť a robustnosť. Na tvrdé drevo, mäkké drevo a všetky ostatné drevené materiály - aj s klincami. Mimoriadne vhodný aj na plasty a sadrokartón. Dĺžka 78 mm, tvar 163

Šírka mm	ks	Objednávacie číslo	Cena EUR bez DPH	Cena EUR s DPH
42	1	6 35 02 163 01 0	13,69	16,43
42	5	6 35 02 163 02 0	61,59	73,91
42	25	6 35 02 163 03 0	273,75	328,50

**Pílové listy E-Cut s dlhou životnosťou**

Bimetalové ozubenie, lomené, vysoká rýchlosť rezania. Mimoriadne dlhá životnosť a robustnosť. Na tvrdé drevo, mäkké drevo a všetky ostatné drevené materiály - aj s klincami. Mimoriadne vhodný aj na plasty a sadrokartón. Dĺžka 50 mm, tvar 164

Šírka mm	ks	Objednávacie číslo	Cena EUR bez DPH	Cena EUR s DPH
35	1	6 35 02 164 01 0	14,03	16,84
35	5	6 35 02 164 02 0	63,14	75,77
35	25	6 35 02 164 03 0	280,60	336,72

**Pílové listy E-Cut s dlhou životnosťou**

Bimetalové ozubenie, lomené, vysoká rýchlosť rezania. Mimoriadne dlhá životnosť a robustnosť. Na tvrdé drevo, mäkké drevo a všetky ostatné drevené materiály - aj s klincami. Mimoriadne vhodný aj na plasty a sadrokartón. Dĺžka 50 mm, tvar 165

Šírka mm	ks	Objednávacie číslo	Cena EUR bez DPH	Cena EUR s DPH
65	1	6 35 02 165 01 0	15,21	18,25
65	5	6 35 02 165 02 0	68,49	82,19
65	25	6 35 02 165 03 0	304,37	365,24

**Pílové listy E-Cut s dlhou životnosťou**

Bimetalové ozubenie, lomené, vysoká rýchlosť rezania. Mimoriadne dlhá životnosť a robustnosť. Na tvrdé drevo, mäkké drevo a všetky ostatné drevené materiály - aj s klincami. Mimoriadne vhodný aj na plasty a sadrokartón. Dĺžka 30 mm, tvar 186

Šírka mm	ks	Objednávacie číslo	Cena EUR bez DPH	Cena EUR s DPH
10	1	6 35 02 186 01 0	8,26	9,91
10	5	6 35 02 186 02 0	37,20	44,64
10	25	6 35 02 186 03 0	165,36	198,43

**Pílové listy E-Cut s dlhou životnosťou**

Bimetalové ozubenie, lomené, vysoká rýchlosť rezania. Mimoriadne dlhá životnosť a robustnosť. Na tvrdé drevo, mäkké drevo a všetky ostatné drevené materiály - aj s klincami. Mimoriadne vhodný aj na plasty a sadrokartón. Dĺžka 34 mm, tvar 185

Šírka mm	ks	Objednávacie číslo	Cena EUR bez DPH	Cena EUR s DPH
20	1	6 35 02 185 01 0	10,71	12,85
20	5	6 35 02 185 02 0	48,20	57,84
20	25	6 35 02 185 03 0	214,20	257,04

**Pílové listy E-Cut Standard**

Křížové ozubenie, na všetky druhy dreva, sadrokartón a plasty. Dĺžka 78 mm, tvar 123

Šírka mm	ks	Objednávacie číslo	Cena EUR bez DPH	Cena EUR s DPH
32	1	6 35 02 123 01 8	11,61	13,93
32	5	6 35 02 123 04 6	52,25	62,70
32	25	6 35 02 123 03 0	232,22	278,66

**Pílové listy E-Cut Standard**

Křížové ozubenie, na všetky druhy dreva, sadrokartón a plasty.
Dĺžka 78 mm, tvar 124

Šírka mm	ks	Objednávacie číslo	Cena EUR bez DPH	Cena EUR s DPH
42	1	6 35 02 124 01 6	12,06	14,47
42	5	6 35 02 124 04 4	54,26	65,11
42	25	6 35 02 124 03 8	241,19	289,43

**Pílové listy E-Cut Standard**

Křížové ozubenie, na všetky druhy dreva, sadrokartón a plasty.
Dĺžka 50 mm, tvar 135

Šírka mm	ks	Objednávacie číslo	Cena EUR bez DPH	Cena EUR s DPH
35	1	6 35 02 135 01 9	12,18	14,62
35	5	6 35 02 135 03 1	54,80	65,76
35	25	6 35 02 135 02 5	243,55	292,26

**Pílové listy E-Cut Standard**

Křížové ozubenie, na všetky druhy dreva, sadrokartón a plasty.
Dĺžka 50 mm, tvar 136

Šírka mm	ks	Objednávacie číslo	Cena EUR bez DPH	Cena EUR s DPH
65	1	6 35 02 136 01 2	13,16	15,79
65	5	6 35 02 136 03 4	59,19	71,03
65	25	6 35 02 136 02 8	263,04	315,65

**Pílové listy E-Cut Precision**

Dvojradowé originálne japonské ozubenie na rezanie s vysokou presnosťou a pre čisté hrany, presnú prácu od ruky.
Dĺžka 50 mm, tvar 119

Šírka mm	ks	Objednávacie číslo	Cena EUR bez DPH	Cena EUR s DPH
35	1	6 35 02 119 01 0	16,26	19,51
35	5	6 35 02 119 04 8	73,22	87,86
35	25	6 35 02 119 03 2	325,37	390,44

**Pílové listy E-Cut Precision**

Dvojradowé originálne japonské ozubenie na rezanie s vysokou presnosťou a pre čisté hrany, presnú prácu od ruky.
Dĺžka 50 mm, tvar 120

Šírka mm	ks	Objednávacie číslo	Cena EUR bez DPH	Cena EUR s DPH
45	1	6 35 02 120 01 2	16,71	20,05
45	5	6 35 02 120 04 0	75,18	90,22
45	25	6 35 02 120 03 4	334,15	400,98

**Pílové listy E-Cut Precision**

Dvojradowé originálne japonské ozubenie na rezanie s vysokou presnosťou a pre čisté hrany, presnú prácu od ruky.
Dĺžka 50 mm, tvar 121

Šírka mm	ks	Objednávacie číslo	Cena EUR bez DPH	Cena EUR s DPH
55	1	6 35 02 121 01 1	17,15	20,58
55	5	6 35 02 121 04 9	77,16	92,59
55	25	6 35 02 121 03 3	342,93	411,52

**Pílové listy E-Cut Precision**

Dvojradowé originálne japonské ozubenie na rezanie s vysokou presnosťou a pre čisté hrany, presnú prácu od ruky.
Dĺžka 50 mm, tvar 122

Šírka mm	ks	Objednávacie číslo	Cena EUR bez DPH	Cena EUR s DPH
65	1	6 35 02 122 01 4	17,59	21,11
65	5	6 35 02 122 04 2	79,14	94,97
65	25	6 35 02 122 03 6	351,72	422,06

**Pílový list E-Cut Precision BIM**

Bimetal s dvojradowým japonským ozubením na všetky drevené materiály, sadrokartón a mäkké plasty. Zvýšená životnosť a robustnosť. Najrýchlejší postup práce a najvyššia presnosť.
Dĺžka 50 mm, tvar 209

Šírka mm	ks	Objednávacie číslo	Cena EUR bez DPH	Cena EUR s DPH
35	1	6 35 02 209 01 0	16,26	19,51
35	5	6 35 02 209 02 0	73,22	87,86
35	25	6 35 02 209 03 0	325,37	390,44

**Pílový list E-Cut Precision BIM**

Bimetal s dvojradowým japonským ozubením na všetky drevené materiály, sadrokartón a mäkké plasty. Zvýšená životnosť a robustnosť. Najrýchlejší postup práce a najvyššia presnosť.
Dĺžka 50 mm, tvar 210

Šírka mm	ks	Objednávacie číslo	Cena EUR bez DPH	Cena EUR s DPH
45	1	6 35 02 210 01 0	16,71	20,05
45	5	6 35 02 210 02 0	75,18	90,22
45	25	6 35 02 210 03 0	334,15	400,98

**Pílový list E-Cut Precision BIM**

Bimetal s dvojradowým japonským ozubením na všetky drevené materiály, sadrokartón a mäkké plasty. Zvýšená životnosť a robustnosť. Najrýchlejší postup práce a najvyššia presnosť.
Dĺžka 50 mm, tvar 211

Šírka mm	ks	Objednávacie číslo	Cena EUR bez DPH	Cena EUR s DPH
55	1	6 35 02 211 01 0	17,15	20,58
55	5	6 35 02 211 02 0	77,16	92,59
55	25	6 35 02 211 03 0	342,93	411,52

**Pílový list E-Cut Precision BIM**

Bimetal s dvojradowým japonským ozubením na všetky drevené materiály, sadrokartón a mäkké plasty. Zvýšená životnosť a robustnosť. Najrýchlejší postup práce a najvyššia presnosť.
Dĺžka 50 mm, tvar 212

Šírka mm	ks	Objednávacie číslo	Cena EUR bez DPH	Cena EUR s DPH
65	1	6 35 02 212 01 0	17,59	21,11
65	5	6 35 02 212 02 0	79,14	94,97
65	25	6 35 02 212 03 0	351,72	422,06

**Pílové listy E-Cut Universal**

S bimetalovým ozubením, vysoká rezná rýchlosť, plech (400 N/mm²) až do približne 2 mm, hliníkové profily, medené rúry, drevo, sadrokartón a takmer všetky plasty.
Dĺžka 60 mm, tvar 147

Šírka mm	ks	Objednávacie číslo	Cena EUR bez DPH	Cena EUR s DPH
28	1	6 35 02 147 01 5	15,78	18,94
28	5	6 35 02 147 02 1	71,04	85,25
28	25	6 35 02 147 03 7	315,74	378,89

**Pílové listy E-Cut Universal**

S bimetalovým ozubením, vysoká rezná rýchlosť, plech (400 N/mm²) až do približne 2 mm, hliníkové profily, medené rúry, drevo, sadrokartón a takmer všetky plasty.
Dĺžka 60 mm, tvar 148

Šírka mm	ks	Objednávacie číslo	Cena EUR bez DPH	Cena EUR s DPH
44	1	6 35 02 148 01 3	16,58	19,90
44	5	6 35 02 148 02 9	74,60	89,52
44	25	6 35 02 148 03 5	331,58	397,90

**Pílový kotúč z rýchloreznej ocele na drevo**

Ideálny pre dlhé priame rezy a na vyrezávanie položených parkiet alebo laminátu.
bez hĺbkového dorazu

Šírka mm	ks	Objednávacie číslo	Cena EUR bez DPH	Cena EUR s DPH
100	1	6 35 02 179 01 0	50,82	60,98

**Pílový kotúč z rýchlureznej ocele na drevo**

Ideálny pre dlhé priame rezy a na vyrezávanie položených parkiet alebo laminátu. s hĺbkovým dorazom

Šírka mm	ks	Objednávacie číslo	Cena EUR bez DPH	Cena EUR s DPH
100	1	6 35 02 179 02 0	66,76	80,11

**Hĺbkový doraz**

Hĺbkový zarážka na všetky pílové listy. Na presné práce v hĺbke. Efektívna ochrana pílových listov a obrobkov. Obsah: 1 adaptér na upevnenie stroja, 360° voľne otočiteľné. 1 hĺbkový zarážka, 1 hĺbkovo nastaviteľné vodiace šmýkadlo. Použiteľné iba s (A)FMM alebo (A)FSC.

Objednávacie číslo	Cena EUR bez DPH	Cena EUR s DPH
3 21 27 069 01 0	18,52	22,22

**Pílový list M-Cut**

pre odrezky, výrezy a vybrania do plechu, plastu, sklolaminát a uhlíkový kompozit, balenie po 2 ks. široký

Šírka mm	Dĺžka mm	Objednávacie číslo	Cena EUR bez DPH	Cena EUR s DPH
30	50	6 35 02 138 01 4	15,62	18,74

**Pílový list M-Cut**

pre odrezky, výrezy a vybrania do plechu, plastu, sklolaminát a uhlíkový kompozit, balenie po 2 ks. úzky

Šírka mm	Dĺžka mm	Objednávacie číslo	Cena EUR bez DPH	Cena EUR s DPH
10	50	6 35 02 158 01 0	18,27	21,92

**Pílový list z tvrdokovu s otvoreným ozubením**

Pre dokonale čisté rezní hrany v sklolamináte, plastu zosilnenom karbónom bez delaminácie. Dlhé, priame rezy bez deformácií s vysokou rýchlosťou rezu. Použiteľné aj s hĺbkovým dorazom.

Šírka mm	Dĺžka mm	Objednávacie číslo	Cena EUR bez DPH	Cena EUR s DPH
1,2	105	6 35 02 189 01 0	43,68	52,42

**Pílový list E-Cut z tvrdokovu**

Rezanie šetriace materiál s dokonale čistými reznými hranami v sklolamináte, plastu zosilnenom karbónom bez delaminácie. Obzvlášť vhodné pre presné drážky a krátke rezy. Presná práca aj v rohoch a na hranách. Použiteľné aj s hĺbkovým dorazom.

Šírka mm	Dĺžka mm	Objednávacie číslo	Cena EUR bez DPH	Cena EUR s DPH
35	50	6 35 02 192 01 0	26,88	32,26

**Segmentový pílový list s diamantovým povlakom s otvoreným ozubením**

Pre dokonale čisté rezní hrany v sklolamináte, plastu zosilnenom karbónom bez delaminácie. Dlhé, priame rezy bez deformácií s veľmi vysokou rýchlosťou rezu. Diamantová povrchová úprava pre vynikajúcu životnosť. Použiteľné aj s hĺbkovým dorazom.

Ø mm	Šírka rezu: mm	Objednávacie číslo	Cena EUR bez DPH	Cena EUR s DPH
105	1,2	6 35 02 190 01 0	105,28	126,34

**Pílový list E-Cut diamant**

Rezanie šetriace materiál s dokonale čistými reznými hranami v sklolamináte, plastu zosilnenom karbónom bez delaminácie. Obzvlášť vhodné pre presné drážky a krátke rezy. Diamantová povrchová úprava pre vynikajúcu životnosť. Presná práca aj v rohoch a na hranách. Použiteľné aj s hĺbkovým dorazom.

Šírka mm	Dĺžka mm	Objednávacie číslo	Cena EUR bez DPH	Cena EUR s DPH
35	50	6 35 02 194 01 0	43,68	52,42

**Pílový list E-Cut diamant**

Rezanie šetriace materiál s dokonale čistými reznými hranami v sklolamináte, plastu zosilnenom karbónom bez delaminácie. Obzvlášť vhodné pre presné drážky a krátke rezy. Diamantová povrchová úprava pre vynikajúcu životnosť. Presná práca aj v rohoch a na hranách. Použiteľné aj s hĺbkovým dorazom.

Šírka mm	Dĺžka mm	Objednávacie číslo	Cena EUR bez DPH	Cena EUR s DPH
42	60	6 35 02 195 01 0	48,16	57,79

**Pilník z tvrdého kovu**

Na odstraňovanie výronkov a vypilovanie výrezov v sklolamináte, plastu zosilnenom karbónom, plastoch a dreve, dĺžka 50 mm

ks	Objednávacie číslo	Cena EUR bez DPH	Cena EUR s DPH
2	6 37 06 018 01 0	22,26	26,71

**Segmentový pílový list**

zalomený, na rezanie sklenárskeho tmelu a podobných materiálov. Balenie po 2

Objednávacie číslo	Cena EUR bez DPH	Cena EUR s DPH
6 39 03 166 01 6	63,01	75,61

Rašpľovanie**Rašpľa s nánosom tvrdokovu, trojuholníková**

Na hrubé brúsenie vrstiev stvy tmelu, lepidla na dlaždice, betónu, kameňa a dreva. Vhodné na použitie i alebo bez odsávania.

Veľké vyhotovenie pre mimoriadne vysokú rýchlosť napredovania v práci a zmysluplné obrábanie viacerých štvorcových metrov, dĺžka hrany 110 mm.

Objednávacie číslo	Cena EUR bez DPH	Cena EUR s DPH
6 37 31 005 01 0	26,48	31,78

Odstraňovanie škár medzi kachličkami**Pílový list z tvrdokovu**

Oproti vyhotoveniu osadenej diamantom je cena a životnosť nižšia.

Zahnuté, línia rezu cca 2,2 mm, štandard pre všetky mramorové škáry, škáry z epoxidovej živice a škáry z cementového trasu.

Ø mm	ks	Objednávacie číslo	Cena EUR bez DPH	Cena EUR s DPH
105	1	6 35 02 172 01 0	36,75	44,10
105	5	6 35 02 172 02 0	165,38	198,46

**Pílový list z tvrdokovu**

Oproti vyhotoveniu osadenej diamantom je cena a životnosť nižšia.

extra tenké vyhotovenie, línia rezu cca 1,2 mm, nevhodné pre veľmi tvrdé epoxidové alebo cementové škáry. Taktiež vhodné na dodatočnú prácu na krycích škárach tyč.

Ø mm	ks	Objednávacie číslo	Cena EUR bez DPH	Cena EUR s DPH
105	1	6 35 02 173 01 0	36,75	44,10
105	5	6 35 02 173 02 0	165,38	198,46

**Segmentový nôž, osadený tvrdým kovom**

Oproti vyhotoveniu osadenej diamantom je cena a životnosť nižšia.

Pre rohy a polomery a na práce bez prerezania, línia rezu cca 2,2 mm pre všetok mramor a škáry z epoxidových živíc.

ks	Objednávacie číslo	Cena EUR bez DPH	Cena EUR s DPH
1	6 39 03 225 01 0	36,75	44,10
5	6 39 03 225 02 0	165,38	198,46

**Segmentový nôž, osadený tvrdým kovom**

Oproti vyhotoveniu osadenej diamantom je cena a životnosť nižšia.

Pre polomery a polomery a na prácu bez prerezania, extra tenké vyhotovenie, línia rezu cca 1,2 mm, hĺbka rezu max. 10 mm. Nevhodné pre veľmi tvrdé epoxidové alebo cementové škáry.

ks	Objednávacie číslo	Cena EUR bez DPH	Cena EUR s DPH
1	6 39 03 224 01 0	36,75	44,10
5	6 39 03 224 02 0	165,38	198,46

**Diamantový pílový kotúč**

lína rezu cca 2,2 mm, štandardné prevedenie pre všetky škáry v dlažbách z epoxidovej živice a pre cementové trasové škáry

Ø mm	ks	Objednávacie číslo	Cena EUR bez DPH	Cena EUR s DPH
80	1	6 35 02 115 01 1	65,42	78,50
80	5	6 35 02 115 03 0	294,37	353,24
105	1	6 35 02 167 01 0	94,40	113,28
105	5	6 35 02 167 02 0	424,78	509,74

**Diamantový pílový kotúč**

lína rezu ca 1,2 mm, pre extrémne tenké škáry v dlažbe nevhodné pre škáry z epoxidovej živice a pre cementové trasové škáry

Ø mm	ks	Objednávacie číslo	Cena EUR bez DPH	Cena EUR s DPH
80	1	6 35 02 116 01 4	93,45	112,14
80	5	6 35 02 116 02 0	420,53	504,64
105	1	6 35 02 168 01 0	94,40	113,28
105	5	6 35 02 168 02 0	424,78	509,74

**Segmentový nôž**

Osadený diamantom, aj pre rohy a polomery a na prácu bez prerezania.
lína rezu cca 2,2 mm, štandardné prevedenie pre všetky škáry v dlažbách z epoxidovej živice a pre cementové trasové škáry

ks	Objednávacie číslo	Cena EUR bez DPH	Cena EUR s DPH
1	6 39 03 162 01 7	68,25	81,90
5	6 39 03 162 03 0	307,13	368,56

**Segmentový nôž**

Osadený diamantom, aj pre rohy a polomery a na prácu bez prerezania.
lína rezu ca 1,2 mm, pre extrémne tenké škáry v dlažbe rezná hĺbka max. 10 mm nevhodné pre škáry z epoxidovej živice a pre cementové trasové škáry

ks	Objednávacie číslo	Cena EUR bez DPH	Cena EUR s DPH
1	6 39 03 196 01 3	68,25	81,90
5	6 39 03 196 02 0	307,13	368,56

**Čistiaci blok**

kosoštvorcový na čistenie diamantových nástrojov a nástrojov zo spekaného karbidu.

Objednávacie číslo	Cena EUR bez DPH	Cena EUR s DPH
6 37 19 007 01 0	20,67	24,80

**Nôž pre škárovacie a tesniace materiály**

rovinný tvar. Univerzálny nôž na takmer všetky dilatčné škáry. Balenie po 5 kusoch

Objednávacie číslo	Cena EUR bez DPH	Cena EUR s DPH
6 39 03 117 01 5	21,24	25,49

**Nôž pre škárovacie a tesniace materiály**

Rovinný tvar, dlhý, na veľmi hlboké škáry. Balenie po 5 kusoch

Objednávacie číslo	Cena EUR bez DPH	Cena EUR s DPH
6 39 03 116 01 1	68,15	81,78

**Segmentový nôž**

Segmentový tvar, na V-rezy, príp. rezy v rohoch, balenie po 2 kusoch

Celková dĺžka mm	Dĺžka rezu mm	Objednávacie číslo	Cena EUR bez DPH	Cena EUR s DPH
73	30	6 39 03 132 01 0	47,63	57,16

Oškrabávanie**Pevná špachtľa**

Na odstraňovanie nalepených krytín a povlakov, napr. ochranných vrstiev podvozku, zvyškov lepidla atď., balenie po 2 kuse

Dĺžka mm	ks	Objednávacie číslo	Cena EUR bez DPH	Cena EUR s DPH
64	2	6 39 03 206 01 8	20,21	24,25
72	2	6 39 03 227 01 0	20,51	24,61

Rezanie**Nôž pre škárovacie a tesniacie materiály**

hríbový tvar, balenie po 5, na rezanie silikónu a mäkkých tmelových materiálov

Objednávacie číslo	Cena EUR bez DPH	Cena EUR s DPH
6 39 03 128 01 2	15,41	18,49

**Drážkovací nôž**

Na zhotovovanie drážok v stavebných paneloch z tvrdenej peny pre elektrické, nástenné a podlahové kúrenie.

Hĺbka rezu mm	Šírka mm	Šírka rezu: mm	Objednávacie číslo	Cena EUR bez DPH	Cena EUR s DPH
6,5	50	13	6 39 03 223 01 0	33,31	39,97

**Drážkovací nôž**

Na zhotovovanie drážok v stavebných paneloch z tvrdenej peny pre elektrické káble.

Šírka mm	Priemer zanorenia: mm	Objednávacie číslo	Cena EUR bez DPH	Cena EUR s DPH
50	12	6 39 03 222 01 0	33,31	39,97

**Drážkovací nôž**

Na vytvorenie drážok v stavebných paneloch z tvrdenej peny pre rúry na teplú vodu 1/2" a 3/4", ako aj prázdne rúry pre elektrickú inštaláciu. Automatické upevnenie vložených rúr. Jednoduché, rýchle a bezpečné použitie.

Šírka mm	Priemer zanorenia: mm	Objednávacie číslo	Cena EUR bez DPH	Cena EUR s DPH
50	22	6 39 03 221 01 0	33,31	39,97

**Drážkovací nôž**

Nôž pre 90° výrezy na vylamovanie dosiek Schlüter Kerdi-Boards®.

Hĺbka rezu mm	Objednávacie číslo	Cena EUR bez DPH	Cena EUR s DPH
12,5	6 39 03 231 01 0	14,11	16,93
12,5	6 39 03 230 01 0	14,11	16,93
28	6 39 03 229 01 0	14,11	16,93
38	6 39 03 228 01 0	14,11	16,93

Ďalšie príslušenstvo**Odsávacie zariadenie**

FSC 2.0 Q

Na práce s diamantovými nástrojmi, beznástrojové upínanie. Hadicové pripojenie Ø 32 mm.

Objednávacie číslo	Cena EUR bez DPH	Cena EUR s DPH
9 26 02 084 01 0	65,33	78,40



Odsávacie zariadenie

FSC 2.0 X

Na práce s diamantovými nástrojmi, beznástrojové upínanie. Hadicové pripojenie Ø 32 mm.

Objednávacie číslo	Cena EUR bez DPH	Cena EUR s DPH
9 26 02 075 01 8	64,26	77,11



Súprava na odsávanie

Na akékoľvek brúsenie a rašpľovanie s trojuholníkovou brúsnou doskou a rašpľou s nánosom tvrdokovu 2 brúsne dosky perforované a po 5 brúsných listov perforovaných, zrno 60, 80, 120; 1 odsávacie veko so sacou rúrkou, 2 koncovky hadíc na pripojenie hadíc pre FSC 2.0 Q.

Objednávacie číslo	Cena EUR bez DPH	Cena EUR s DPH
9 26 02 074 01 4	50,34	60,41



Antivibračné rukavice

tlmiace vibrácie, certifikované podľa EN 388/420, EN ISO 10819, EEC č. 0200, balenie 1 pár

Veľ.	Objednávacie číslo	Cena EUR bez DPH	Cena EUR s DPH
9 L	3 21 73 003 00 3	72,18	86,62
10 XL	3 21 73 004 00 1	72,18	86,62
11 XXL	3 21 73 005 00 5	72,18	86,62



Oválna prídavná rukoväť

Na zníženie vibrácií a lepšiu manipuláciu pri dlhšom používaní FEIN SUPERCUT. Použiteľné spoločne s odsávacím zariadením 9 26 02 084 01 0.

Objednávacie číslo	Cena EUR bez DPH	Cena EUR s DPH
3 21 19 116 01 1	42,67	51,20



Adaptér pre FEIN SUPERCUT bez systému QuickIN

Potrebný na uchytienie častí príslušenstva s 8-hviezdovým uchytением (napr. rašple, brúsne a leštiace podložky).

Objednávacie číslo	Cena EUR bez DPH	Cena EUR s DPH
3 06 05 114 01 1	23,10	27,72



Adaptér pre FEIN SUPERCUT bez systému QuickIN

na upínanie príslušenstva Starlock na staršie zariadenia FEIN SUPERCUT bez upnutia nástroja QuickIN (FSC 1.6, FSC 1.7). Adaptér s upínacou skrutkou.

Objednávacie číslo	Cena EUR bez DPH	Cena EUR s DPH
3 52 22 952 04 0	13,82	16,58



Adaptér pre FEIN SUPERCUT s QuickIN

Potrebný na uchytienie častí príslušenstva s 8-hviezdovým uchytением (napr. rašple, brúsne a leštiace podložky).

Objednávacie číslo	Cena EUR bez DPH	Cena EUR s DPH
6 37 33 005 01 0	21,87	26,24



Adaptér pre FEIN SUPERCUT s QuickIN

na upínanie príslušenstva Starlock na staršie zariadenia FEIN SUPERCUT s upnutím nástroja QuickIN (FSC 1.6 Q, FSC 1.7 Q, FSC 2.0 Q, AFSC 1.7 Q a AFSC 18). Adaptér s upínacou skrutkou.

Objednávacie číslo	Cena EUR bez DPH	Cena EUR s DPH
3 52 22 952 05 0	13,82	16,58



Pasta na rezanie

Mazivo na opracovanie plechu.

Objednávacie číslo	Cena EUR bez DPH	Cena EUR s DPH
3 21 32 020 12 9	14,11	16,93

Súpravy príslušenstva



Súprava príslušenstva pre vnútornú výstavbu - drevo

Dodatočný poťah k profesionálnej súprave pre vnútornú výstavbu z dreva, pozostávajúcej z: 1 pílového kotúča z rýchloreznej ocele na drevo (tvar 153); 4 pílových kotúčov E-Cut Long-Life (tvar 162, 163, 164, 165); 4 presných pílových kotúčov E-Cut (tvar 119, 120 a 121, 122); 2 univerzálnych pílových kotúčov E-Cut (tvar 147, 148); 1 hĺbkovej zarážky; 1 brúsnej platne; po 5 brúsných kotúčoch zrnitosť 80, 120, 180; 1 adaptéra a 2 upínacích prvkov

Objednávacie číslo	Cena EUR bez DPH	Cena EUR s DPH
6 39 03 167 66 0	169,05	202,86



Súprava príslušenstva pre výmenu/opravu okien

Dodatočný poťah k profesionálnej súprave pre opravu/výmenu okien, pozostávajúcej z: 1 zalomeného pílového kotúča z rýchloreznej ocele (tvar 137); 1 pílového kotúča z rýchloreznej ocele na drevo (tvar 153); 1 pílového kotúča E-Cut Long-Life (tvar 163); 2 univerzálnych pílových kotúčov E-Cut (tvar 147,148); 1 segmentového pílového kotúča (tvar 166); 1 rezacieho noža hríbového tvaru (tvar 128); 1 hĺbkového dorazu; 1 brúsnej platne; po 5 brúsných kotúčoch zrnitosť 80, 120, 180; 1 adaptéra a 2 upínacích prvkov

Objednávacie číslo	Cena EUR bez DPH	Cena EUR s DPH
6 39 03 167 67 0	169,05	202,86



Súprava príslušenstva pre sanáciu dlaždíc/kúpeľní

Dodatočný poťah k profesionálnej súprave pre sanáciu dlaždíc/kúpeľní, pozostávajúcej z: 1 segmentového noža s diamantovým povlakom (tvar 162); 1 segmentového noža (tenkého) z tvrdého kovu (tvar 224), 1 noža v tvare hríbika (tvar 128); 1 špachtle; 2 rašpiel s povrstvením z tvrdokovu; 2 univerzálnych pílových kotúčov E-Cut (tvar 147, 148); 1 adaptéra a 1 upínacieho prvku.

Objednávacie číslo	Cena EUR bez DPH	Cena EUR s DPH
6 39 03 167 58 0	169,05	202,86



Súprava príslušenstva pre inštaláciu vykurovania/sanity

Dodatočný poťah k profesionálnej súprave pre inštaláciu vykurovania/sanity, pozostávajúcej z: 1 segmentového noža s diamantovým povlakom (tvar 162); 3 drážkovacích nožov (12 mm, 13 mm, 22 mm); 1 rezacieho noža, priameho (tvar 116); 2 E-Cut univerzálnych pílových kotúčov (tvar 147, 148); 1 špachtle; 1 rašple, s povrstvením z tvrdokovu; 1 adaptéra a 2 upínacích prvkov

Objednávacie číslo	Cena EUR bez DPH	Cena EUR s DPH
6 39 03 167 59 0	169,05	202,86



	FEIN SUPERCUT FSC 1.6	FEIN SUPERCUT FSC 1.6 Q	FEIN SUPERCUT FSC 1.6 Q Autodiella	FEIN SUPERCUT FSC 1.6 Q Autosklo	FEIN SUPERCUT FSC 1.6 Q Cargo	FEIN SUPERCUT MOtlx 6-25	
	Výkonné oscilačné náradie pre oblasť motorových vozidiel.	Vysoko výkonné oscilačné náradie s rýchlopínacím systémom pre oblasť motorových vozidiel.	Najvýkonnejší systém pre opravy motorových vozidiel so špeciálnym príslušenstvom pre univerzálne použitie v automobilovej dielni.	Výkonný systém pre údržbu motorových vozidiel so špeciálnym príslušenstvom pre rýchle a bezpečné odstránenie okien vozidiel.	Najvýkonnejší systém pre opravy motorových vozidiel so špeciálnym príslušenstvom pre rýchle a profesionálne odstránenie lepených okien v autobusoch, nákladných vozidlách a koľajových vozidlách.	Výkonné pneumatické oscilačné náradie pre oblasť špedície.	
Strana	240	240	240	241	241	241	
Technické údaje	Menovitý príkon	400 W	400 W	400 W	400 W	400 W	
	Menovitý výkon	220 W	220 W	220 W	220 W	220 W	
	Frekvencia oscilácie / kmitania	11 000 - 18 500 1/min	11 000 - 18 500 1/min	11 000 - 18 500 1/min	11 000 - 18 500 1/min	11 000 - 18 500 1/min	20 000 1/min
	Hmotnosť podľa EPTA	1,25 kg	1,45 kg	1,45 kg	1,45 kg	1,45 kg	0,9 kg
	Prípojný kábel so zástrčkou	5 m	5 m	5 m	5 m	5 m	
	Výstupný upínací štvorhan	šesťhranný	šesťhranný	šesťhranný	šesťhranný	šesťhranný	
	Výmena nástroja	Manuálne so skrútkou s vnútorným šesťhranom	QuickIN	QuickIN	QuickIN	QuickIN	
	Tlak: dynamický tlak nastavený počas voľnobehu náradia						6,3 barov
Spotreba vzduchu:						0,6 m ³ /min	

FEIN SUPERCUT FSC 1.6



Príslušenstvo viď strana 242
 Variant stroja s akumulátorom
 pozri strana 40

Výkonné oscilačné náradie pre oblasť motorových vozidiel.

Menovitý príkon	W	400
Menovitý výkon	W	220
Frekvencia oscilácie / kmitania	1/min	11 000 - 18 500
Výstupný upínací štvorhan		šesťhranný
Výmena nástroja		Manuálne so skrútkou s vnútorným šesťhranom
Prípojný kábel so zástrčkou	m	5
Hmotnosť podľa EPTA	kg	1,25
Objednávacie číslo		7 236 31 50 01 3
EAN		4014586859552
Cena EUR bez DPH [PK03]		399,00
Cena EUR s DPH [PK03]		478,80

Prednosti FEIN:

- ▶ Vysoká kvalita a stabilita vďaka použitiu guľôčkových / ihličkových ložísk, ako aj motoru a prevodovke dimenzovaným na trvalé použitie a vysoké zaťaženie.
- ▶ Optimálne na odstraňovanie vlepených autoskiel a na opravu automobilov.
- ▶ Veľký výber príslušenstva na rezanie, pílenie, brúsenie a škrabanie.
- ▶ Systém samovypínania uhlíkov.
- ▶ Šesťhranné upnutie nástroja so silovým spojením medzi strojom a nástrojom.
- ▶ Plynulo nastaviteľné otáčky.
- ▶ Vysoko výkonný motor FEIN.
- ▶ Odporúčané priamo renomovanými výrobcami automobilov.

V cene:

1 FEIN SUPERCUT FSC 1.6, 1 upínacia skrútka (3 30 01 039 01 7), 1 kľúč, 1 plastový kufrik na náradie, 1 brúsny kameň (6 37 19 010 01 4)

FEIN SUPERCUT FSC 1.6 Q



Príslušenstvo viď strana 242
 Variant stroja s akumulátorom
 pozri strana 40

Vysoko výkonné oscilačné náradie s rýchlopínacím systémom pre oblasť motorových vozidiel.

Menovitý príkon	W	400
Menovitý výkon	W	220
Frekvencia oscilácie / kmitania	1/min	11 000 - 18 500
Výstupný upínací štvorhan		šesťhranný
Výmena nástroja		QuickIN
Prípojný kábel so zástrčkou	m	5
Hmotnosť podľa EPTA	kg	1,45
Objednávacie číslo		7 236 42 50 01 0
EAN		4014586863191
Cena EUR bez DPH [PK03]		399,00
Cena EUR s DPH [PK03]		478,80

Prednosti FEIN:

- ▶ Pohodlná výmena príslušenstva bez použitia kľúčov pomocou rýchlopínacieho systému QuickIN.
- ▶ Optimálne na odstraňovanie vlepených autoskiel a na opravu automobilov.
- ▶ Vysoká kvalita a stabilita vďaka použitiu guľôčkových / ihličkových ložísk, ako aj motoru a prevodovke dimenzovaným na trvalé použitie a vysoké zaťaženie.
- ▶ Vysoko výkonný motor FEIN.
- ▶ Šesťhranné upnutie nástroja so silovým spojením medzi strojom a nástrojom.
- ▶ Odporúčané významnými výrobcami automobilov.
- ▶ Systém samovypínania uhlíkov.
- ▶ Plynulo nastaviteľné otáčky.

V cene:

1 FEIN SUPERCUT FSC 1.6 Q v plastovom kufri na náradie, 1 brúsny kameň (6 37 19 010 01 4), 1 ochranný kryt pre výmenu nástroja

FEIN SUPERCUT FSC 1.6 Q Autodiela



Príslušenstvo viď strana 242
 Variant stroja s akumulátorom
 pozri strana 40

Najvýkonnejší systém pre opravy motorových vozidiel so špeciálnym príslušenstvom pre univerzálne použitie v automobilovej dielni.

Menovitý príkon	W	400
Menovitý výkon	W	220
Frekvencia oscilácie / kmitania	1/min	11 000 - 18 500
Výstupný upínací štvorhan		šesťhranný
Výmena nástroja		QuickIN
Prípojný kábel so zástrčkou	m	5
Hmotnosť podľa EPTA	kg	1,45
Objednávacie číslo		7 236 42 55 01 0
EAN		4014586862842
Cena EUR bez DPH [PK03]		499,00
Cena EUR s DPH [PK03]		598,80

Prednosti FEIN:

- ▶ Vysoká kvalita a stabilita vďaka použitiu guľôčkových / ihličkových ložísk, ako aj motoru a prevodovke dimenzovaným na trvalé použitie a vysoké zaťaženie.
- ▶ Použiteľná na predné, bočné a zadné okná.
- ▶ Pohodlná výmena príslušenstva bez použitia kľúčov pomocou rýchlopínacieho systému QuickIN.
- ▶ Ďalšie rezacie nože v programe príslušenstva.
- ▶ Vysoká bezpečnosť s L-nožmi.

V cene:

1 FEIN SUPERCUT FSC 1.6 Q v plastovom kufri na náradie, 2 rezacie nože tvaru L, ozubené (tvar 207), 2 rezacie nože tvaru U, krátke rameno (1x tvar 079 a 1x tvar 101), 1 rezací nôž tvaru U, zosilnený (tvar 157), 1 ochranný kryt pre výmenu nástroja, 1 lopatkovitá škrabka, s povlakom proti škrabancom (tvar 129), 1 orezávací nôž tvaru L, ozubený (tvar 208), 1 orezávací nôž priamy tvar, Z-ohnutie, s nastaviteľnou zarážkou (tvar 143), 1 brúsny kameň (6 37 19 010 01 4), 2 rezacie nože tvaru U, krátke rameno (tvar 076), 1 špachtľa na odstránenie ochrany podvozku vozidla, 1 pilový kotúč z rýchloreznej ocele (Ø 80 mm)

**FEIN SUPERCUT FSC 1.6 Q**
Autosklo

Príslušenstvo viď strana 242
VARIANT stroja s akumulátorom
pozri strana 40

Výkonný systém pre údržbu motorových vozidiel so špeciálnym príslušenstvom pre rýchle a bezpečné odstránenie okien vozidiel.

Menovitý príkon	W	400
Menovitý výkon	W	220
Frekvencia oscilácie / kmitania	1/min	11 000 - 18 500
Výstupný upínací štvorhan		šestštranný
Výmena nástroja		QuickIN
Prípojný kábel so zástrčkou	m	5
Hmotnosť podľa EPTA	kg	1,45
Objednávacie číslo		7 236 42 56 01 0
EAN		4014586862859
Cena EUR bez DPH [PK03]		499,00
Cena EUR s DPH [PK03]		598,80

Prednosti FEIN:

- ▶ Vysoká kvalita a stabilita vďaka použitiu guľôčkových / ihličkových ložísk, ako aj motoru a prevodovke dimenzovaným na trvalé použitie a vysoké zaťaženie.
- ▶ Optimálne zostavená súprava pre odstránenie takmer všetkých vlepenej autoskiel.
- ▶ Pohodlná výmena príslušenstva bez použitia kľúčov pomocou rýchlopínacieho systému QuickIN.
- ▶ Ďalšie rezacie nože v programe príslušenstva.
- ▶ Dlhá životnosť rezacieho noža.
- ▶ Vysoká bezpečnosť s L-nožmi.

V cene:

1 FEIN SUPERCUT FSC 1.6 Q v plastovom kufri na náradie,
1 rezací nôž tvaru L, ozubený (tvar 209), 1 orezávací nôž rovného tvaru, Z-ohnutie, ozubený (tvar 081), 1 orezávací nôž priamy tvar, Z-ohnutie, s nastaviteľnou zarážkou (tvar 143), 1 ochranný kryt pre výmenu nástroja, 2 orezávacie nože tvaru U, zosilnené prevedenie, ozubené (tvar 212), 3 orezávacie nože tvaru L, ozubené (tvar 207), 1 brúsny kameň (6 37 19 010 01 4), 2 rezacie nože tvaru L, ozubené (tvar 208), 1 orezávací nôž tvaru U, zosilnené prevedenie (tvar 157 a 111)

FEIN SUPERCUT FSC 1.6 Q
Cargo

Príslušenstvo viď strana 242
VARIANT stroja s akumulátorom
pozri strana 40

Najvýkonnejší systém pre opravy motorových vozidiel so špeciálnym príslušenstvom pre rýchle a profesionálne odstránenie lepených okien v autobusoch, nákladných vozidlách a koľajových vozidlách.

Menovitý príkon	W	400
Menovitý výkon	W	220
Frekvencia oscilácie / kmitania	1/min	11 000 - 18 500
Výstupný upínací štvorhan		šestštranný
Výmena nástroja		QuickIN
Prípojný kábel so zástrčkou	m	5
Hmotnosť podľa EPTA	kg	1,45
Objednávacie číslo		7 236 42 57 01 0
EAN		4014586862866
Cena EUR bez DPH [PK03]		499,00
Cena EUR s DPH [PK03]		598,80

Prednosti FEIN:

- ▶ Pohodlná výmena príslušenstva bez použitia kľúčov pomocou rýchlopínacieho systému QuickIN.
- ▶ Vysoká kvalita a stabilita vďaka použitiu guľôčkových / ihličkových ložísk, ako aj motoru a prevodovke dimenzovaným na trvalé použitie a vysoké zaťaženie.
- ▶ Postačujúca výkonová rezerva na extrémne zaťaženie v oblasti Cargo.
- ▶ Dlhá životnosť rezacieho noža.
- ▶ Ďalšie rezacie nože v programe príslušenstva.
- ▶ Ozubený nôž špeciálne pre vysoko modulové PUR-lepidlá.

V cene:

1 FEIN SUPERCUT FSC 1.6 Q v plastovom kufri na náradie,
1 orezávací nôž tvaru slučky, ozubený (tvar 217), 1 lopatkovitá škrabka, s povlakom proti škrabancom (tvar 105), 1 brúsny kameň (6 37 19 010 01 4), 1 ťažné lano s upevnením, 2 rezacie nože tvaru L, ozubené (tvar 207), 2 orezávacie nože rovné, ozubené (tvar 073), 1 orezávací nôž zakrivený, Z-ohnutie (tvar 072), 1 rezací nôž tvaru U, ozubený (tvar 212), 1 ochranný kryt pre výmenu nástroja, 2 rezacie nože priamy tvar, ohyb tvaru Z, ozubené (tvar 207), 1 rezací nôž tvaru L, ozubený (tvar 209)

FEIN SUPERCUT MOTlx 6-25

Príslušenstvo viď strana 242

Výkonné pneumatiké oscilačné náradie pre oblasť špedície.

Tlak: dynamický tlak nastavený počas voľnobehu náradia	barov	6,3
Spotreba vzduchu:	m ³ /min	0,6
Frekvencia oscilácie / kmitania	1/min	20 000
Svetlosť hadice Ø	mm	8
Hmotnosť podľa EPTA	kg	0,9
Objednávacie číslo		7 536 03 00 01 0
EAN		4014586861906
Cena EUR bez DPH [PK03]		566,00
Cena EUR s DPH [PK03]		679,20

Prednosti FEIN:

- ▶ S rozsiahlym výberom príslušenstva pre profesionálne použitie vo všetkých oboroch.
- ▶ Silný oscilačný pohyb 2 x 1,6 stupňa pre najvyšší pokrok v práci.
- ▶ Optimálne na odstraňovanie vlepenej autoskiel z nákladných automobilov, autobusov a koľajových vozidiel.
- ▶ Malá konštrukčná veľkosť.
- ▶ Dodávka s hadicou na prívod a odvod vzduchu.
- ▶ Bez úniku vzduchu a olejových výparov na pracovisku.
- ▶ Šestštranné upnutie nástroja.

V cene:

1 plastový kufriček na náradie, 2 kľúče, 1 FEIN SUPERCUT tlakový vzduch MOTlx 6-25

Ďalšie príslušenstvo

Ochranný kryt

Pre bezpečnú výmenu nástroja pri SUPERCUT s QuickIN pri otvorení a zatvorení upínacej páky.

Objednávacie číslo	Cena EUR bez DPH	Cena EUR s DPH
3 21 74 011 00 0	6,31	7,57

Kameň na ostrenie

Na naostrenie nožov pred použitím pre optimálny rez.

Objednávacie číslo	Cena EUR bez DPH	Cena EUR s DPH
6 37 19 010 01 4	10,63	12,76

Pasta na rezanie

Mazivo na opracovanie plechu.

Objednávacie číslo	Cena EUR bez DPH	Cena EUR s DPH
3 21 32 020 12 9	14,11	16,93

Antivibračné rukavice

tlmiace vibrácie, certifikované podľa EN 388/420, EN ISO 10819, EEC č. 0200, balenie 1 pár

Veľ.	Objednávacie číslo	Cena EUR bez DPH	Cena EUR s DPH
9 L	3 21 73 003 00 3	72,18	86,62
10 XL	3 21 73 004 00 1	72,18	86,62
11 XXL	3 21 73 005 00 5	72,18	86,62

Adaptér pre FEIN SUPERCUT bez systému QuickIN

Potrebný na uchytenie častí príslušenstva s 8-hviezdzovým uchytením (napr. rašple, brúsne a leštiace podložky).

Objednávacie číslo	Cena EUR bez DPH	Cena EUR s DPH
3 06 05 114 01 1	23,10	27,72

Adaptér pre FEIN SUPERCUT s QuickIN

Potrebný na uchytenie častí príslušenstva s 8-hviezdzovým uchytením (napr. rašple, brúsne a leštiace podložky).

Objednávacie číslo	Cena EUR bez DPH	Cena EUR s DPH
6 37 33 005 01 0	21,87	26,24

Adaptér pre FEIN SUPERCUT s QuickIN

na upínanie príslušenstva Starlock na staršie zariadenia FEIN SUPERCUT s upnutím nástroja QuickIN (FSC 1.6 Q, FSC 1.7 Q, FSC 2.0 Q, AFSC 1.7 Q a AFSC 18).
Adaptér s upínacou skrutkou.

Objednávacie číslo	Cena EUR bez DPH	Cena EUR s DPH
3 52 22 952 05 0	13,82	16,58

Adaptér pre FEIN SUPERCUT bez systému QuickIN

na upínanie príslušenstva Starlock na staršie zariadenia FEIN SUPERCUT bez upnutia nástroja QuickIN (FSC 1.6, FSC 1.7).
Adaptér s upínacou skrutkou.

Objednávacie číslo	Cena EUR bez DPH	Cena EUR s DPH
3 52 22 952 04 0	13,82	16,58

Príslušenstvo pre automobilové dielne

Rovný tvar

oblúkovaný, Z-ohnutý, na ďalšie objednanie pre oddeľovacie zariadenie 9 06 07 001 01 6, balenie po 2 kusoch.

Objednávacie číslo	Cena EUR bez DPH	Cena EUR s DPH
6 39 03 197 01 7	80,89	97,07

Pílové kotúče

Rýchlorezná oceľ s jemným ozubením na presné rezy. Univerzálne použiteľné na plechy do cca 1 mm, tiež zdvojené, a plasty.

Ø mm	ks	Objednávacie číslo	Cena EUR bez DPH	Cena EUR s DPH
63	2	6 35 02 102 01 6	36,32	43,58
63	5	6 35 02 102 07 0	86,05	103,26
80	2	6 35 02 103 01 0	38,07	45,68
80	5	6 35 02 103 05 0	90,20	108,24

Pílový list M-Cut

pre odrezky, výrezy a vybrania do plechu, plastu, sklolaminát a uhlíkový kompozit, balenie po 2 ks. široký

Šírka mm	Dĺžka mm	Objednávacie číslo	Cena EUR bez DPH	Cena EUR s DPH
30	50	6 35 02 138 01 4	15,62	18,74

Pílový list M-Cut

pre odrezky, výrezy a vybrania do plechu, plastu, sklolaminát a uhlíkový kompozit, balenie po 2 ks. úzky

Šírka mm	Dĺžka mm	Objednávacie číslo	Cena EUR bez DPH	Cena EUR s DPH
10	50	6 35 02 158 01 0	18,27	21,92

Pílník z tvrdého kovu

Na odstraňovanie výronkov a vypilovanie výrezov v sklolamináte, plaste zosilnenom karbónom, plastoch a dreve, dĺžka 50 mm

ks	Objednávacie číslo	Cena EUR bez DPH	Cena EUR s DPH
2	6 37 06 018 01 0	22,26	26,71

Pílové listy E-Cut Universal

S bimetalovým ozubením, vysoká rezná rýchlosť, plech (400 N/mm²) až do približne 2 mm, hliníkové profily, medené rúry, drevo, sadrokartón a takmer všetky plasty.
Dĺžka 60 mm, tvar 147

Šírka mm	ks	Objednávacie číslo	Cena EUR bez DPH	Cena EUR s DPH
28	1	6 35 02 147 01 5	15,78	18,94
28	5	6 35 02 147 02 1	71,04	85,25

Pílové listy E-Cut Universal

S bimetalovým ozubením, vysoká rezná rýchlosť, plech (400 N/mm²) až do približne 2 mm, hliníkové profily, medené rúry, drevo, sadrokartón a takmer všetky plasty.
Dĺžka 60 mm, tvar 148

Šírka mm	ks	Objednávacie číslo	Cena EUR bez DPH	Cena EUR s DPH
44	1	6 35 02 148 01 3	16,58	19,90
44	5	6 35 02 148 02 9	74,60	89,52

Rovný tvar

Vhodný na oblé drážky v plastoch. ozubené, balenie po 2 kusoch.

Celková dĺžka mm	Dĺžka rezu mm	Objednávacie číslo	Cena EUR bez DPH	Cena EUR s DPH
56	35	6 39 03 073 01 1	48,58	58,30

**Rovný tvar**

Vhodný na odstraňovanie nadstavbových prvkov karosérií.
Z-ohnutie, ozubené, balenie po 2 kusoch.

Celková dĺžka mm	Dĺžka rezu mm	Objednávacie číslo	Cena EUR bez DPH	Cena EUR s DPH
120	60	6 39 03 081 01 3	68,68	82,42

**Pevná špachtľa**

Na odstraňovanie nalepených krytín a povlakov,
napr. ochranných vrstiev podvozku, zvyškov lepidla atď.,
balenie po 2 kuse

Dĺžka mm	ks	Objednávacie číslo	Cena EUR bez DPH	Cena EUR s DPH
64	2	6 39 03 206 01 8	20,21	24,25
72	2	6 39 03 227 01 0	20,51	24,61

**Nôž pre škárovacie a tesniace materiály**

hríbový tvar, balenie po 5, na rezanie silikónu a mäkkých
tmelových materiálov

Objednávacie číslo	Cena EUR bez DPH	Cena EUR s DPH
6 39 03 128 01 2	15,41	18,49

Príslušenstvo FEIN na odstraňovanie zvyškov lepidla**Škrabka**

Lopatkovitý tvar, s povlakom proti poškrábaniu, balenie
po 2 kusoch.

Celková dĺžka mm	Dĺžka rezu mm	Objednávacie číslo	Cena EUR bez DPH	Cena EUR s DPH
64	12	6 39 03 129 05 0	63,37	76,04
65	18	6 39 03 146 01 8	63,12	75,74
64	25	6 39 03 105 01 9	63,37	76,04

**Škrabka**

so šikmým ostrím a povlakom proti škrabancom na čelnej
zarážke, balenie po 2 kusoch.

Šírka rezania mm	Objednávacie číslo	Cena EUR bez DPH	Cena EUR s DPH
13	6 39 03 113 01 6	63,37	76,04
25	6 39 03 131 01 7	63,37	76,04

**Škrabka**

so šikmým ostrím, balenie po 2 kusoch.

Šírka rezania mm	Objednávacie číslo	Cena EUR bez DPH	Cena EUR s DPH
13	6 39 03 144 01 1	63,12	75,74

**Súprava škrabiek**

Obsahuje: 1 lopatkovitá škrabka, s povlakom proti škrabancom
(tvar 129/105).

Objednávacie číslo	Cena EUR bez DPH	Cena EUR s DPH
6 39 03 129 01 6	63,37	76,04

**Súprava škrabiek**

Obsahuje: 1 škrabku so šikmým ostrím a s povlakom proti
škrabancom na čelnej zarážke (tvar 113/131).

Objednávacie číslo	Cena EUR bez DPH	Cena EUR s DPH
6 39 03 113 02 2	63,37	76,04

Príslušenstvo autosklo**Tvar U**

Ideálne na odstraňovanie skla pod kapotou motora.
kratšie rameno, balenie po 2 kusoch

Dĺžka rezu mm	Objednávacie číslo	Cena EUR bez DPH	Cena EUR s DPH
10	6 39 03 083 01 0	71,80	86,16
16	6 39 03 095 01 1	76,05	91,26
16	6 39 03 108 01 4	84,50	101,40
18	6 39 03 087 01 9	76,05	91,26
19,5	6 39 03 118 01 3	79,73	95,68
22	6 39 03 115 01 8	84,50	101,40
24	6 39 03 076 01 6	68,73	82,48
28	6 39 03 163 01 1	76,05	91,26
32	6 39 03 147 01 2	79,73	95,68
36	6 39 03 079 01 2	68,73	82,48
40	6 39 03 110 01 0	76,05	91,26
60	6 39 03 101 01 0	71,80	86,16
70	6 39 03 155 01 4	79,73	95,68

**Tvar U**

Ideálne na odstraňovanie skla pod kapotou motora.
dlhšie rameno, balenie po 2 kusoch

Dĺžka rezu mm	Objednávacie číslo	Cena EUR bez DPH	Cena EUR s DPH
18	6 39 03 127 01 4	84,50	101,40
32	6 39 03 114 01 4	84,50	101,40
32	6 39 03 191 01 1	76,05	91,26
45	6 39 03 154 01 0	76,05	91,26
52	6 39 03 153 01 2	71,80	86,16
60	6 39 03 107 01 6	79,73	95,68

**Tvar U**

Ideálne na odstraňovanie skla pod kapotou motora.
zosilnené prevedenie, balenie po 2 kusoch

Dĺžka rezu mm	Objednávacie číslo	Cena EUR bez DPH	Cena EUR s DPH
60	6 39 03 157 01 1	71,80	86,16
95	6 39 03 111 01 9	79,73	95,68

**Tvar U**

Ideálne na odstraňovanie skla pod kapotou motora.
zosilnené prevedenie, ozubené, balenie po 2 kusoch.

Dĺžka rezu mm	Objednávacie číslo	Cena EUR bez DPH	Cena EUR s DPH
19	6 39 03 210 01 6	48,13	57,76
22,5	6 39 03 211 01 5	48,13	57,76
38	6 39 03 212 01 8	48,13	57,76

**Tvar L**

ozubené, balenie po 2 kusoch.

Dĺžka rezu mm	Objednávacie číslo	Cena EUR bez DPH	Cena EUR s DPH
19	6 39 03 208 01 0	48,90	58,68
25,4	6 39 03 207 01 2	48,90	58,68
38	6 39 03 209 01 4	48,90	58,68



Rovný tvar
Balenie po 2

Celková dĺžka mm	Dĺžka rezu mm	Objednávacie číslo	Cena EUR bez DPH	Cena EUR s DPH
56	26	6 39 03 121 01 8	63,37	76,04
90	40	6 39 03 176 01 5	48,58	58,30
145	35	6 39 03 194 01 6	79,73	95,68



Rovný tvar
Z-ohnutie, balenie po 2 kusoch.

Celková dĺžka mm	Dĺžka rezu mm	Objednávacie číslo	Cena EUR bez DPH	Cena EUR s DPH
68	19	6 39 03 122 01 1	63,37	76,04
84	18	6 39 03 181 01 2	73,91	88,69
65	23	6 39 03 173 01 0	73,91	88,69
65	25	6 39 03 124 01 3	73,91	88,69
85	27	6 39 03 174 01 8	73,91	88,69
110	32	6 39 03 123 01 5	73,91	88,69
120	70	6 39 03 171 01 3	68,68	82,42



Rovný tvar
oblúkovitý, balenie po 2 kusoch

Celková dĺžka mm	Dĺžka rezu mm	Objednávacie číslo	Cena EUR bez DPH	Cena EUR s DPH
65	14	6 39 03 120 01 9	63,37	76,04
75	16	6 39 03 104 01 5	58,11	69,73
75	35	6 39 03 103 01 7	42,78	51,34
75	35	6 39 03 109 01 8	47,53	57,04
75	35	6 39 03 172 01 6	47,53	57,04



Rovný tvar
oblúkovitý, Z-ohnutie, balenie po 2 kusoch

Celková dĺžka mm	Dĺžka rezu mm	Objednávacie číslo	Cena EUR bez DPH	Cena EUR s DPH
120	45	6 39 03 168 01 8	68,68	82,42
120	70	6 39 03 125 01 7	68,68	82,42



Rovný tvar
Z-ohnutie, s pevnou hĺbkovou zarážkou, balenie po 2 kusoch.

Celková dĺžka mm	Dĺžka rezu mm	Objednávacie číslo	Cena EUR bez DPH	Cena EUR s DPH
120	16	6 39 03 099 01 0	71,80	86,16
125	58	6 39 03 097 01 8	71,80	86,16



Rovný tvar
Z-ohnutie, s nastaviteľnou hĺbkovou zarážkou, balenie po 2 kusoch.

Celková dĺžka mm	Dĺžka rezu mm	Objednávacie číslo	Cena EUR bez DPH	Cena EUR s DPH
100	16-43	6 39 03 143 01 3	96,43	115,72
100	18-39	6 39 03 170 01 4	96,43	115,72
100	20-35	6 39 03 198 01 5	96,43	115,72
100	60-76	6 39 03 169 01 2	96,43	115,72



Rovný tvar
plochý, s nastaviteľnou hĺbkovou zarážkou, balenie po 2 kusoch.

Celková dĺžka mm	Dĺžka rezu mm	Objednávacie číslo	Cena EUR bez DPH	Cena EUR s DPH
145	42-60	6 39 03 182 01 5	79,73	95,68



Rovný tvar
Z-ohnutie, oblúkovitý, s pevnou hĺbkovou zarážkou, balenie po 2 kusoch.

Celková dĺžka mm	Dĺžka rezu mm	Objednávacie číslo	Cena EUR bez DPH	Cena EUR s DPH
120	54	6 39 03 160 01 5	77,22	92,66



Zakrivený tvar
Z-ohnutie, s pevnou hĺbkovou zarážkou, balenie po 2 kusoch.

Celková dĺžka mm	Dĺžka rezu mm	Objednávacie číslo	Cena EUR bez DPH	Cena EUR s DPH
80	14	6 39 03 082 01 6	71,80	86,16
80	16	6 39 03 133 01 4	71,80	86,16
85	39	6 39 03 152 01 8	71,80	86,16



Zakrivený tvar
Z-ohnutie, s nastaviteľnou hĺbkovou zarážkou, balenie po 2 kusoch.

Celková dĺžka mm	Dĺžka rezu mm	Objednávacie číslo	Cena EUR bez DPH	Cena EUR s DPH
110	32-46	6 39 03 195 01 0	96,43	115,72

Príslušenstvo Cargo



Tvar L
ozubené, balenie po 2 kusoch.

Dĺžka rezu mm	Objednávacie číslo	Cena EUR bez DPH	Cena EUR s DPH
25,4	6 39 03 207 01 2	48,90	58,68
38	6 39 03 209 01 4	48,90	58,68



Rovný tvar
Vhodný na oblú drážky v plastoch. ozubené, balenie po 2 kusoch.

Celková dĺžka mm	Dĺžka rezu mm	Objednávacie číslo	Cena EUR bez DPH	Cena EUR s DPH
56	35	6 39 03 073 01 1	48,58	58,30



Rovný tvar
Vhodný na odstraňovanie nadstavbových prvkov karosérií. Z-ohnutie, ozubené, balenie po 2 kusoch.

Celková dĺžka mm	Dĺžka rezu mm	Objednávacie číslo	Cena EUR bez DPH	Cena EUR s DPH
120	60	6 39 03 081 01 3	68,68	82,42



Rovný tvar
Z-ohnutie, balenie po 2 kusoch.

Celková dĺžka mm	Dĺžka rezu mm	Objednávacie číslo	Cena EUR bez DPH	Cena EUR s DPH
120	60	6 39 03 216 01 7	67,34	80,81



Rovný tvar
Uhlové ostrie, balenie po 2 kusoch.

Celková dĺžka mm	Dĺžka rezu mm	Objednávacie číslo	Cena EUR bez DPH	Cena EUR s DPH
85	65/8	6 39 03 177 01 9	70,39	84,47
83	35/20	6 39 03 203 01 3	70,39	84,47



Zakrivený tvar
Z-ohnutie, balenie po 2 kusoch.

Celková dĺžka mm	Dĺžka rezu mm	Objednávacie číslo	Cena EUR bez DPH	Cena EUR s DPH
80	45	6 39 03 072 01 7	68,67	82,40



Tvar U
s predĺženým mostíkom, balenie po 2 kusoch.

Dĺžka rezu mm	Objednávacie číslo	Cena EUR bez DPH	Cena EUR s DPH
40	6 39 03 156 01 7	84,72	101,66



Tvar slučky
ozubené, balenie po 2 kusoch.

Dĺžka rezu mm	Objednávacie číslo	Cena EUR bez DPH	Cena EUR s DPH
38	6 39 03 217 01 1	48,13	57,76



Segmentový nôž
Segmentový tvar, na V-rezy, príp. rezy v rohoch, balenie po 2 kusoch

Celková dĺžka mm	Dĺžka rezu mm	Objednávacie číslo	Cena EUR bez DPH	Cena EUR s DPH
73	30	6 39 03 132 01 0	47,63	57,16



Ťažné lano
s rukoväťou. Použitie sa odporúča pri oddeľovacom reze z vonkajšej strany nožom tvaru L alebo tvaru slučky. Jednoduchšia práca s použitím menšej sily pri vysklievaní skiel autobusov, nákladných a kolajových vozidiel na problematických miestach.

Objednávacie číslo	Cena EUR bez DPH	Cena EUR s DPH
9 26 02 030 01 4	16,07	19,28



Antivibračné rukavice
tlmiace vibrácie, certifikované podľa EN 388/420, EN ISO 10819, EEC č. 0200, balenie 1 pár

Veľ.	Objednávacie číslo	Cena EUR bez DPH	Cena EUR s DPH
9 L	3 21 73 003 00 3	72,18	86,62
10 XL	3 21 73 004 00 1	72,18	86,62
11 XXL	3 21 73 005 00 5	72,18	86,62



Oválna prídavná rukoväť
Na zníženie vibrácií a lepšiu manipuláciu pri dlhšom používaní FEIN SUPERCUT. Použiteľné spoločne s odsávacím zariadením 9 26 02 084 01 0.

Objednávacie číslo	Cena EUR bez DPH	Cena EUR s DPH
3 21 19 116 01 1	42,67	51,20

Súpravy príslušenstva



Súprava príslušenstva pre autosklenárstva
Pozostávajúca z: 3 rezacie nože tvaru L, ozubené (tvar 207); 2 rezacie nože tvaru L, ozubené (tvar 208); 1 rezací nôž tvaru L, ozubený (tvar 209); po 1 rezacom noži tvaru U, zosilnené vyhotovenie (tvar 157 a 111); 2 rezacie nože tvaru U, zosilnené vyhotovenie, ozubené (tvar 212); 1 rezací nôž priameho tvaru, ohyb tvaru Z s nastaviteľnou dorazovou kladkou (tvar 143); 1 rezací nôž priameho tvaru, ohyb tvaru Z ozubený (tvar 081).

Objednávacie číslo	Cena EUR bez DPH	Cena EUR s DPH
6 39 03 167 38 3	199,67	239,60



Súprava príslušenstva pre automobilové dielne
Pozostávajúca z: 2 rezacie nože tvaru U, krátke rameno (tvar 076); 2 rezacie nože tvaru U, krátke rameno (1x tvar 079 a 1x tvar 101); 2 rezacie nože tvaru L, ozubené (tvar 207); 1 rezací nôž tvaru L, ozubený (tvar 208); 1 rezací nôž tvaru U, zosilnený (tvar 157); 1 rezací nôž priameho tvaru, ohyb tvaru Z, s nastaviteľnou dorazovou kladkou (tvar 143); 1 obojručný nôž tvaru lopaty, s ochrannou vrstvou proti poškrabaniu (tvar 129); 1 špachtľa; 1 pílový list s vysokovýkonnej rýchlereznej ocele (Ø 80 mm).

Objednávacie číslo	Cena EUR bez DPH	Cena EUR s DPH
6 39 03 167 25 7	199,67	239,60



Súprava príslušenstva pre špediciu
na ďalšie objednanie k profesionálnej súprave Cargo, obsahuje: 2 orezávacie nože rovného tvaru, ozubené (tvar 073), 1 orezávací nôž rovného tvaru, Z-ohnutie, ozubený (tvar 081), 1 orezávací nôž tvaru slučky, ozubený (tvar 217), 1 orezávací nôž zakriveného

Objednávacie číslo	Cena EUR bez DPH	Cena EUR s DPH
6 39 03 167 32 0	199,67	239,60

Príslušenstvo AFSC 18



Rýchlonabíjačka ALG 50
Pre všetky lítium-iónové akumulátory FEIN. Doba nabíjania od 35 min.

Objednávacie číslo	Cena EUR bez DPH	Cena EUR s DPH
9 26 04 129 01 0	40,95	49,14



Rýchlonabíjačka ALG 30
Pre NiCd a lítium-iónové akumulátory FEIN. Doba nabíjania od 25 min.

Objednávacie číslo	Cena EUR bez DPH	Cena EUR s DPH
9 26 04 096 01 0	142,80	171,36



Akumulátorový blok
Lítiovo-iónové s ukazovateľom stavu nabitia a FEIN SafetyCell Technology. Chráni akumulátor a stroj pred preťažením, prehriatím a hlbokým vybijaním.

Napätie V	Kapacita Ah	Objednávacie číslo	Cena EUR bez DPH	Cena EUR s DPH
18	5	9 26 04 173 02 0	103,95	124,74
18	2,5	9 26 04 171 02 0	72,45	86,94

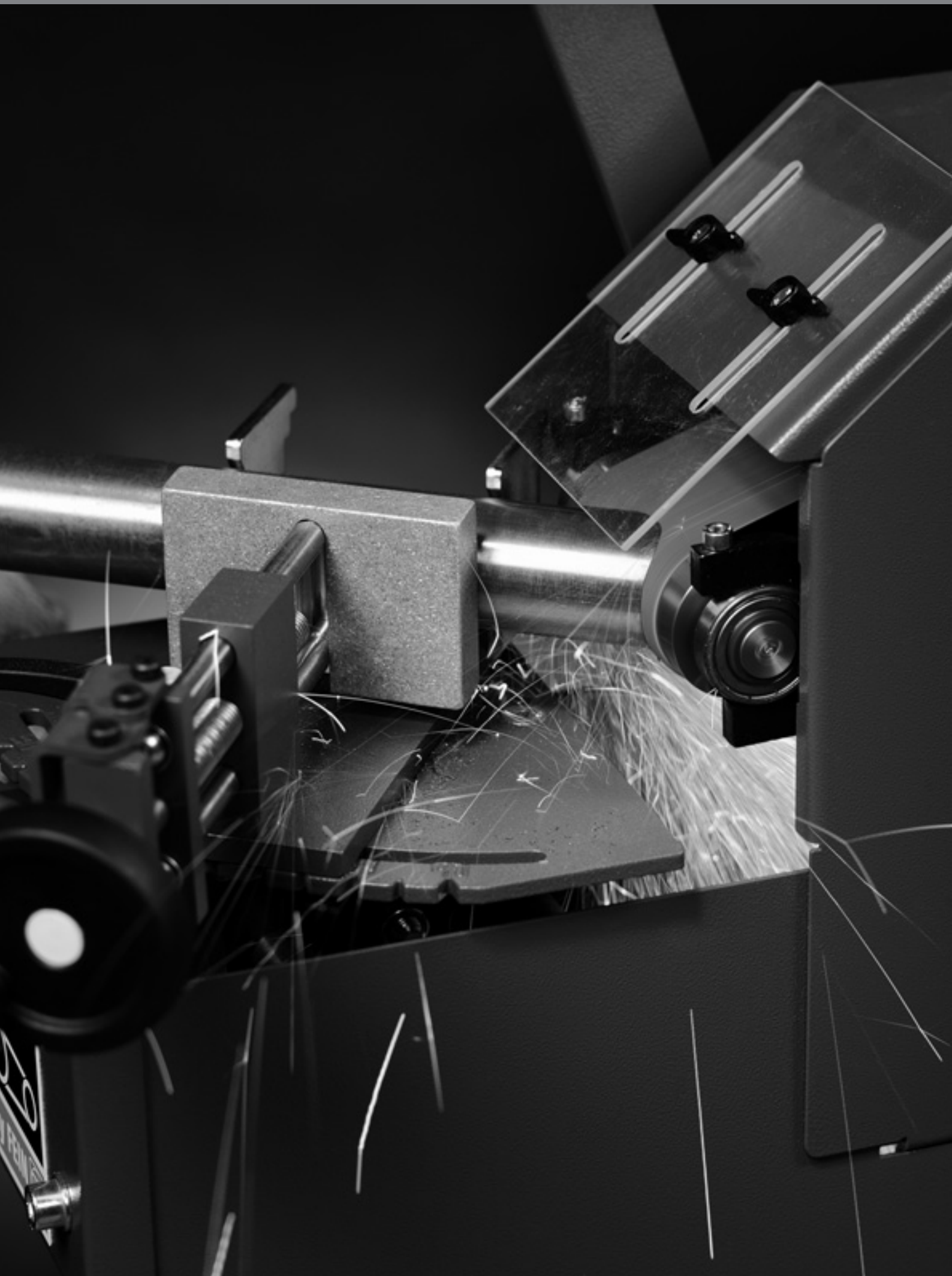

GRIT – značka pre pásové brúsenie firmy FEIN

GRIT by FEIN – sú to modulovo skonštruované pásové brúsky, ktoré sú optimálne prispôsobené na aplikácie spracovania a obrábania kovov. Veľmi hospodárny systém pre každý nárok a pre rozličné požiadavky – na brúsenie pásov a odstraňovanie výronkov, ako aj na brúsenie polomerov alebo brúsenie valcových plôch. Pre celú šírku pásu obrábania ocele a ušľachtilej ocele. S výkonnými základnými pásovými brúskami a špecifickými nadstavbovými modulmi sa pokrývajú hlavné aplikácie v oblasti brúsenia pásov v priemysle a remeslách. Vysoké kvalitatívne nároky na stroje GRIT sa odzrkadľujú ale tiež pri príslušenstve a špeciálne znova pri brúsnych pásoch. Kladieme najvyššiu hodnotu na brúsne pásy v nadštandardnej kvalite – pre najvyšší úberový výkon a vynikajúcu

životnosť pri obrábaní kovov. To robí používanie originálnych brúsnych pásov GRIT mimoriadne hospodárnym. Podrobné informácie k programu GRIT nájdete v brožúre produktov GRIT alebo na internetovej stránke www.fein.com.

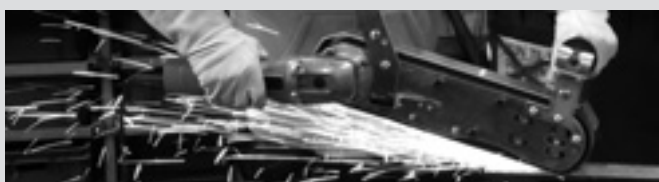

GRIT GHB Ručne vedená pásová brúska Strana 248



GRIT GHB prídavné moduly Strana 250



GRIT GX remeselná základná pásová brúska Strana 252

Stacionárne pásové brúsky pre profesionálne použitie a pre malosériovú výrobu.

GRIT GX remeselné prídavné moduly Strana 254



GRIT GI priemyselná základná pásová brúska Strana 255

Stacionárne pásové brúsky pre priemyselné použitie a pre sériovú výrobu.

GRIT GI priemyselné prídavné moduly Strana 258



		GRIT GHB 15-50	GRIT GHB 15-50 Inox
		Výkonná ručná pásová brúska pre flexibilné použitie na mieste.	Univerzálna ručná pásová brúska pre riešenie problémov na mieste, ideálna na obrábanie ušľachtilej ocele.
Strana		249	249
Technické údaje	Menovitý príkon	1,5 kW	1,5 kW
	Počet otáčok volnobehu	8 500 1/min	2 500 - 7 900 1/min
	Rozmer pásu	50 x 1 000 mm	50 x 1 000 mm
	Hmotnosť podľa EPTA	5,6 kg	5,6 kg

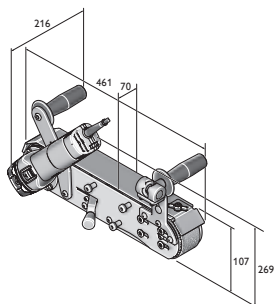

GHB 15-50
GHB 15-50 Inox

**GRIT GHB 15-50**

Výkonná ručná pásová brúska pre flexibilné použitie na mieste.



Menovitý príkon	kW	1,5
Počet otáčok volnobehu	1/min	8 500
Rozmer pásu	mm	50 x 1 000
Prípojný kábel so zástrčkou	m	4
Hmotnosť podľa EPTA	kg	5,6
Objednávacie číslo		7 903 01 00 23 2
EAN		4014586880426
Cena EUR bez DPH [PK01]		643,00
Cena EUR s DPH [PK01]		771,60

Prednosti FEIN:

- ▶ Manuálna alternatíva uhlovej brúsky.
- ▶ Stacionárne použiteľné s držiakom stola.
- ▶ Patentovaný beznástrojový systém natiahnutých pásov.
- ▶ Nadstavbový motor plynule nastaviteľný.
- ▶ Antivibračná rukoväť
- ▶ Veľmi krátky prípravný čas pre stacionárne brúsenie brúsnym pásom.
- ▶ Výškovo nastaviteľný stôl na brúsenie plôch.

V cene:

1 brúsny pás 50 x 1 000 mm (K 36)

Príslušenstvo viď strana 251

GRIT GHB 15-50 Inox

Univerzálna ručná pásová brúska pre riešenie problémov na mieste, ideálna na obrábanie ušľachtilej ocele.



Menovitý príkon	kW	1,5
Počet otáčok volnobehu	1/min	2 500 - 7 900
Rozmer pásu	mm	50 x 1 000
Prípojný kábel so zástrčkou	m	4
Hmotnosť podľa EPTA	kg	5,6
Objednávacie číslo		7 903 02 00 23 2
EAN		4014586880457
Cena EUR bez DPH [PK01]		707,00
Cena EUR s DPH [PK01]		848,40

Prednosti FEIN:

- ▶ Manuálna alternatíva uhlovej brúsky pre remeselné práce a priemysel.
- ▶ Stacionárne použiteľné s držiakom stola.
- ▶ Patentovaný beznástrojový systém natiahnutých pásov.
- ▶ Nadstavbový motor plynule nastaviteľný.
- ▶ Antivibračná rukoväť
- ▶ Veľmi krátky prípravný čas pre stacionárne brúsenie brúsnym pásom.
- ▶ Výškovo nastaviteľný stôl na brúsenie plôch.

V cene:

1 brúsny pás 50 x 1 000 mm (K 36)

Príslušenstvo viď strana 251

GRIT GHBD

Modul na stacionárne brúsenie pásov.



Rozmery D x Š x V	mm	560 x 240 x 230
Rozmer pásu	mm	50 x 1 000
Objednávacie číslo		9 90 01 012 00 0
EAN		4014586880488
Cena EUR bez DPH [PK01]		214,00
Cena EUR s DPH [PK01]		256,80

Prednosti FEIN:

- ▶ Z manuálneho GHB sa stane stacionárna pásová brúska.
- ▶ Dokonalé zrážanie hrán vďaka nastaviteľnému brúsnemu stolu.
- ▶ Spracovanie profilov a rúr na brúsnom stole.
- ▶ Vytvorené na použitie v náročných podmienkach.

V cene:

1 Modul GHBD

Príslušenstvo vid' strana 251

GRIT GHBM

Modul na mobilnú povrchovú úpravu.



Rozmery D x Š x V	mm	430 x 252 x 166
Rozmer pásu	mm	50 x 1 000
Hmotnosť	kg	5,00
Objednávacie číslo		9 90 01 012 01 0
EAN		4014586886992
Cena EUR bez DPH [PK01]		420,00
Cena EUR s DPH [PK01]		504,00

Prednosti FEIN:

- ▶ Malá námaha pri brúsení dlhších zvarových švov vďaka vedeniu valca.
- ▶ Prestavba na iné použitie za menej ako 45 sekúnd.
- ▶ Homogénne povrchy v jednom pracovnom kroku.
- ▶ Spracovanie veľkých plôch bez námahy.

V cene:

1 Modul GHBM

Príslušenstvo vid' strana 251

GRIT GHBR

Modul na stacionárne brúsenie polomerov.



Rozmery D x Š x V	mm	700 x 240 x 207
Rozmer pásu	mm	50 x 1 150
Hmotnosť	kg	13,00
Objednávacie číslo		9 90 01 012 02 0
EAN		4014586887005
Cena EUR bez DPH [PK01]		520,00
Cena EUR s DPH [PK01]		624,00

Prednosti FEIN:

- ▶ Možné použitie aj na mieste.
- ▶ Rúry s rôznymi priermi spracujete bez problémov.
- ▶ Presné polomery v jednom pracovnom kroku.
- ▶ Kontaktné valce na rôzne priemery rúr.
- ▶ Použitie len s GHB15-50 Inox.

V cene:

1 Modul GHBR

Príslušenstvo vid' strana 251

**Brúsne pásy****3M™ Cubitron™ II**

Presný brúsny pás s keramickými zrnami zaručuje maximálny úberový výkon a životnosť. Rovnomerne tvarované keramické zrná umožňujú jedinečný cit pri rezaní v rámci celého procesu rezania. Výsledkom je studené brúsenie bez nábehových sfarbení a vyššia kvalita povrchu.
50 x 1 000 mm

Zrno	ks	Objednávacie číslo	Cena EUR bez DPH	Cena EUR s DPH
36	10	6 99 03 126 00 0	149,94	179,93
60	10	6 99 03 127 00 0	131,73	158,08
80	10	6 99 03 128 00 0	115,67	138,80

**3M™ Cubitron™ II**

Presný brúsny pás s keramickými zrnami zaručuje maximálny úberový výkon a životnosť. Rovnomerne tvarované keramické zrná umožňujú jedinečný cit pri rezaní v rámci celého procesu rezania. Výsledkom je studené brúsenie bez nábehových sfarbení a vyššia kvalita povrchu.
50 x 1 150 mm

Zrno	ks	Objednávacie číslo	Cena EUR bez DPH	Cena EUR s DPH
36	10	6 99 03 157 00 0	172,20	206,64

**Brúsny pás Z**

Špecialista na brúsenie a odstraňovanie ostrých hrán z ocele a neželezných kovov, ktorý vyhovuje aj najvyšším nárokom. Tento brúsny pás, vyvinutý spolu s profesionálnymi používateľmi, presvedča zvlášť vysokou stabilitou a výkonom, ako aj svojim hospodárnym používaním. Ťažká polyesterová tkanina, celosyntetické živicové spojivo so zirkónovým korundom.
50 x 1 000 mm

Zrno	ks	Objednávacie číslo	Cena EUR bez DPH	Cena EUR s DPH
36	10	6 99 03 130 00 0	56,76	68,11
60	10	6 99 03 131 00 0	38,56	46,27
80	10	6 99 03 132 00 0	35,34	42,41
120	10	6 99 03 133 00 0	28,92	34,70

**Brúsny pás Z**

Špecialista na brúsenie a odstraňovanie ostrých hrán z ocele a neželezných kovov, ktorý vyhovuje aj najvyšším nárokom. Tento brúsny pás, vyvinutý spolu s profesionálnymi používateľmi, presvedča zvlášť vysokou stabilitou a výkonom, ako aj svojim hospodárnym používaním. Ťažká polyesterová tkanina, celosyntetické živicové spojivo so zirkónovým korundom.
50 x 1 150 mm

Zrno	ks	Objednávacie číslo	Cena EUR bez DPH	Cena EUR s DPH
36	10	6 99 03 159 00 0	67,20	80,64

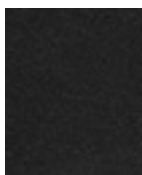
**Brúsny pás A**

Brúsne pásy s jemnou zrnitosťou na jemné brúsenie kovov až po konečnú úpravu. Pre najlepšie povrchové výsledky. Ťažká bavlnená tkanina, celosyntetické živicové spojivo s korundom.
50 x 1 000 mm

Zrno	ks	Objednávacie číslo	Cena EUR bez DPH	Cena EUR s DPH
220	10	6 99 03 134 00 0	27,85	33,42
320	10	6 99 03 135 00 0	27,85	33,42
420	10	6 99 03 136 00 0	27,85	33,42

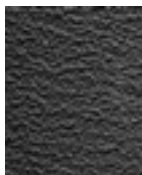
**Brúsny pás R**

Špičkový brúsny pás na trhu, s priemyselnou životnosťou a výkonom pre zreteľne kratšie časy obrábania. Predovšetkým na spracovanie nehrdzavejúcej a vysoko legovanej ocele. Extra ťažká polyesterová tkanina, celosyntetické živicové spojivo so zirkónovým korundom. Prídavná krycia vrstva na chladenie počas brúsneho procesu.
50 x 1 000 mm

Zrno	ks	Objednávacie číslo	Cena EUR bez DPH	Cena EUR s DPH
36	10	6 99 03 137 00 0	62,12	74,54
60	10	6 99 03 138 00 0	47,12	56,54
80	10	6 99 03 139 00 0	42,84	51,41
120	10	6 99 03 140 00 0	41,77	50,12

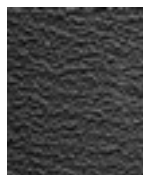
**Brúsny pás R**

Špičkový brúsny pás na trhu, s priemyselnou životnosťou a výkonom pre zreteľne kratšie časy obrábania. Predovšetkým na spracovanie nehrdzavejúcej a vysoko legovanej ocele. Extra ťažká polyesterová tkanina, celosyntetické živicové spojivo so zirkónovým korundom. Prídavná krycia vrstva na chladenie počas brúsneho procesu.
50 x 1 150 mm

Zrno	ks	Objednávacie číslo	Cena EUR bez DPH	Cena EUR s DPH
36	10	6 99 03 158 00 0	71,40	85,68

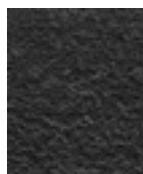
Vlínené pásy**Rúnový pás**

Spoločlivé, počnúc zakrývaním drobných chýb až po dokonalú finálnu úpravu. Vysoká životnosť umožňuje hospodárnu prácu.
50 x 1 000 mm

Verzia	ks	Objednávacie číslo	Cena EUR bez DPH	Cena EUR s DPH
veľmi jemné	3	6 99 03 144 00 0	49,27	59,12
stredne tvrdý	3	6 99 03 143 00 0	52,48	62,98
hrubé	3	6 99 03 142 00 0	54,62	65,54

Príslušenstvo GHBR**Kontaktný valec**

Vysoká životnosť, malý valivý odpor vďaka vysoko kvalitným guľôčkovým ložiskám, jednoduchá výmena rôznych veľkostí

Ø mm	Objednávacie číslo	Cena EUR bez DPH	Cena EUR s DPH
16	6 99 02 000 40 9	59,00	70,80
18	6 99 02 000 41 0	59,00	70,80
19	6 99 02 000 41 1	59,00	70,80
20	6 99 02 000 41 2	59,00	70,80
21	6 99 02 000 41 3	59,00	70,80
21,3	6 99 02 000 41 4	59,00	70,80
22	6 99 02 000 41 5	59,00	70,80
25	6 99 02 000 41 6	59,00	70,80
25,4	6 99 02 000 41 7	59,00	70,80
26	6 99 02 000 41 8	59,00	70,80
26,9	6 99 02 000 41 9	59,00	70,80
27	6 99 02 000 42 0	59,00	70,80
28	6 99 02 000 42 1	59,00	70,80
28,8	6 99 02 000 42 2	59,00	70,80
30	6 99 02 000 42 3	59,00	70,80
31,7	6 99 02 000 42 4	59,00	70,80
32	6 99 02 000 42 5	59,00	70,80
33	6 99 02 000 42 6	59,00	70,80
33,7	6 99 02 000 42 7	59,00	70,80
34	6 99 02 000 42 8	59,00	70,80
35	6 99 02 000 42 9	59,00	70,80
38	6 99 02 000 43 0	59,00	70,80
38,1	6 99 02 000 43 1	59,00	70,80
38,3	6 99 02 000 43 2	59,00	70,80
40	6 99 02 000 43 3	59,00	70,80
42	6 99 02 000 43 4	59,00	70,80
42,4	6 99 02 000 43 5	59,00	70,80

Ďalšie príslušenstvo GRIT GHB

Podložka na brúsenie z ušľachtilej ocele
GRIT GHB 15-50 Inox

Objednávacie číslo	Cena EUR bez DPH	Cena EUR s DPH
3 90 00 008 10 6	67,47	80,96



		GRIT GX 75	GRIT GX 75 2H
		Výkonná pásová brúska, modulárne rozšíriteľná, pre remeslá a pre malé série	Výkonná pásová brúska, modulárne rozšíriteľná, pre remeslá a pre malé série, ideálna na opracovanie ušľachtilej ocele
Strana		253	253
Technické údaje	Menovitý príkon	3 kW	1,5 / 2 kW
	Počet otáčok volnobehu	3 000 1/min	1 500 / 3 000 1/min
	Rozmer pásu	75 x 2 000 mm	75 x 2 000 mm
	Hmotnosť	75 kg	75 kg

**GRIT GX 75**

Výkonná pásová brúska, modulárne rozšíriteľná, pre remeslá a pre malé série



Menovitý príkon	kW	3
Počet otáčok volnobehu	1/min	3 000
Rozmer pásu	mm	75 x 2 000
Hmotnosť	kg	75
Objednávacie číslo		7 901 31 00 40 3
EAN		4014586872018
Cena EUR bez DPH [PK13]		958,00
Cena EUR s DPH [PK13]		1.149,60

Prednosti FEIN:

- ▶ Rozšíriteľná prídavnými modulmi
- ▶ Optimálne otáčky 3000/min na opracovanie kovu
- ▶ Výškovo nastaviteľný stôl na plošné brúsenie na lineárne rovinné brúsenie
- ▶ Odnímateľný zadržávač triesky
- ▶ Možnosť pripojenia na vonkajšie odsávanie
- ▶ Individuálne nastaviteľná pracovná výška
- ▶ Patentovaný systém na upínanie pásu
- ▶ Silný striedavý motor
- ▶ bez vibrácií

V cene:

1 zástrčka CEE (16 A), 1 brúsny pás 75 x 2 000 mm (K 36 R)

Príslušenstvo vid' strana 262

GRIT GX 75 2H

Výkonná pásová brúska, modulárne rozšíriteľná, pre remeslá a pre malé série, ideálna na opracovanie ušľachtilej ocele



Menovitý príkon	kW	1,5 / 2
Počet otáčok volnobehu	1/min	1 500 / 3 000
Rozmer pásu	mm	75 x 2 000
Hmotnosť	kg	75
Objednávacie číslo		7 901 32 00 40 3
EAN		4014586872063
Cena EUR bez DPH [PK13]		1.143,00
Cena EUR s DPH [PK13]		1.371,60

Prednosti FEIN:

- ▶ Rozšíriteľná prídavnými modulmi
- ▶ Optimálne otáčky 1500/ 3000 /min na opracovanie kovu a ušľachtilej ocele;
- ▶ Výškovo nastaviteľný stôl na plošné brúsenie na lineárne rovinné brúsenie
- ▶ Odnímateľný zadržávač triesky
- ▶ Možnosť pripojenia na vonkajšie odsávanie
- ▶ Individuálne nastaviteľná pracovná výška
- ▶ Patentovaný systém na upínanie pásu
- ▶ Silný striedavý motor
- ▶ bez vibrácií

V cene:

1 brúsny pás 75 x 2 000 mm (K 36 R), 1 zástrčka CEE (16 A)

Príslušenstvo vid' strana 262

GRIT GXE

Nesmierne efektívny stroj na odstraňovanie ostrých hrán pre remeslá a pre malé série



Príslušenstvo viď strana 262

Menovitý príkon	kW	2,2
Počet otáčok volnobehu	1/min	1 500
Rozmery nástroja max. Ø x šírka	mm	250 x 60
Hmotnosť	kg	32
Objednávacie číslo		7 901 05 00 40 3
EAN		4014586857879
Cena EUR bez DPH [PK13]		768,00
Cena EUR s DPH [PK13]		921,60

Prednosti FEIN:

- ▶ Modulárne rozšíriteľný so stabilnou nohou stroja a s integrovaným odsávaním
- ▶ Silný striedavý motor umožňuje odstraňovanie ostrých hrán s konštantnými otáčkami
- ▶ Na odstraňovanie ostrých hrán z kovových rúr, profilov, plochých materiálov do šírky obrobku 75 mm
- ▶ Možnosť pripojenia na vonkajšie odsávanie
- ▶ Možnosť dodania širokého spektra drôtených kief
- ▶ Efektívne odstraňovanie hrotov
- ▶ Motorový istič

V cene:

1 zástrčka CEE (16 A)

GRIT GXC

Modul na valcové plochy pre perfektnú kvalitu povrchu rúr z kovu a ušľachtilej ocele a na hriadele



Príslušenstvo viď strana 262

Menovitý príkon	kW	0,18
Rúry do Ø	mm	10 - 100
Rozmer pásu	mm	75 x 2 000
Hmotnosť	kg	48
Objednávacie číslo		7 901 23 00 44 3
EAN		4014586871936
Cena EUR bez DPH [PK13]		1.096,00
Cena EUR s DPH [PK13]		1.315,20

Prednosti FEIN:

- ▶ Individuálne nastaviteľné automatické podávanie
- ▶ Vysoká prevádzková rýchlosť pri špičkovej kvalite povrchu
- ▶ Na brúsenie rúr a hriadeľov Ø 10 - 100 mm
- ▶ Možnosť kombinácie s pásovou brúskou GX 75 (2H) a GI 75 (2H)
- ▶ Možné brúsenie za mokra v spojení s GXW

V cene:

1 vodiaca koľajnica, nylon, 1 vodiaca koľajnica, mosadz, 1 zástrčka CEE (16 A)

GRIT GXW

Modul chladiaceho maziva na profesionálne brúsenie za mokra



Príslušenstvo viď strana 262

Menovitý príkon	kW	0,12
Hmotnosť	kg	8,6
Objednávacie číslo		7 901 24 00 44 3
EAN		4014586873145
Cena EUR bez DPH [PK13]		604,00
Cena EUR s DPH [PK13]		724,80

Prednosti FEIN:

- ▶ Perfektné povrchové výsledky vďaka efektívnemu privádzaniu chladiwa/maziva
- ▶ Spojenie brúsneho prachu
- ▶ Uzavretý cyklus
- ▶ Možnosť kombinácie s pásovou brúskou GX 75 (2H) a GI 75 (2H)
- ▶ Predĺženie životnosti brúsnych pásov

V cene:

1 liter chladiace mazivo - emulzia (1:30)

GRIT GXR

Modul na zaoblené plochy na presné vybrusovanie rúr, profilov a plochých materiálov



Príslušenstvo viď strana 262

Rúry do Ø	mm	16 - 75
Rozmer pásu	mm	75 x 2 250
Rozmer profilov/plochý materiál max.	mm	75 x 75
Hmotnosť	kg	54
Objednávacie číslo		9 90 01 001 00 1
EAN		4014586871974
Cena EUR bez DPH [PK13]		1.082,00
Cena EUR s DPH [PK13]		1.298,40

Prednosti FEIN:

- ▶ Na presné vybrusovanie rúr a profilov priemeru 16-75 mm
- ▶ K dodaniu kontaktné valce v bežných rozmeroch
- ▶ Voliteľná dĺžková zarážka na sériovú výrobu
- ▶ Integrovaná hĺbková zarážka
- ▶ Možnosť kombinácie s pásovou brúskou GX 75 (2H) a GI 75 (2H)
- ▶ Možné individuálne uhlové nastavenie do 90°

V cene:

1 kontaktný valec Ø 42,4 mm, 1 kontaktný valec Ø 48,3 mm, 1 brúsny pás 75 x 2250 mm (K 36 R).



	GRIT GI 75	GRIT GI 75 2H	GRIT GI 100 EF	GRIT GI 100	GRIT GI 150	GRIT GI 150 2H	GRIT GIS 75	GRIT GIS 150	
	Vysokovýkonná pásová brúska, modulárne rozšíriteľná, pre priemysel a sériovú výrobu	Vysokovýkonná pásová brúska, modulárne rozšíriteľná, pre priemysel a sériovú výrobu, ideálna na opracovanie ušľachtilej ocele	Výkonná pásová brúska v malom formáte pre univerzálne použitie na menšie obrobky		Vysokovýkonná pásová brúska, modulárne rozšíriteľná, pre priemysel a sériovú výrobu	Vysokovýkonná pásová brúska, modulárne rozšíriteľná, pre priemysel a sériovú výrobu, ideálna na opracovanie ušľachtilej ocele	Vysokovýkonná brúska na štandardné použitie pri brúsení	Vysokovýkonná brúska pre štandardné brúsenie obrobkov s nadštandardnou šírkou.	
Strana	256	256	257	257	256	256	257	257	
Technické údaje	Menovitý príkon	4 kW	2,6 - 3,1 kW	1,5 kW	1,5 kW	4 kW	2,6 - 3,1 kW	4 kW	4 kW
	Počet otáčok voľnobehu	3 000 1/min	1 500 / 3 000 1/min	3 000 1/min	3 000 1/min	3 000 1/min	1 500 / 3 000 1/min	3 000 1/min	3 000 1/min
	Rozmer pásu	75 x 2 000 mm	75 x 2 000 mm	100 x 1 000 mm	100 x 1 000 mm	150 x 2 000 mm	150 x 2 000 mm	75 x 2 000 mm	150 x 2 000 mm
	Hmotnosť	65 kg	65 kg	29,8 kg	28,8 kg	82 kg	82 kg	74 kg	93 kg

GRIT GI 75

Vysokovýkonná pásová brúska, modulárne rozšíriteľná, pre priemysel a sériovú výrobu



Príslušenstvo viď strana 262

Menovitý príkon	kW	4
Počet otáčok volnobehu	1/min	3 000
Rozmer pásu	mm	75 x 2 000
Hmotnosť	kg	65
Objednávacie číslo		7 902 01 00 40 3
EAN		4014586858913
Cena EUR bez DPH [PK13]		1.492,00
Cena EUR s DPH [PK13]		1.790,40

Prednosti FEIN:

- ▶ Rozšíriteľná prídavnými modulmi
- ▶ Nesmierne silný striedavý motor umožňuje brúsenie s konštantnými otáčkami
- ▶ Optimálne otáčky 3000/min na opracovanie kovu
- ▶ Odnímateľný zadržávač triesky
- ▶ Možnosť pripojenia na vonkajšie odsávanie
- ▶ Hnacia remenica s polyuretánovým povlakom
- ▶ Individuálne nastaviteľná pracovná výška
- ▶ Patentovaný systém na upínanie pásu
- ▶ Silný striedavý motor
- ▶ bez vibrácií

V cene:

1 zástrčka CEE (16 A), 1 brúsny pás 75 x 2 000 mm (K 36 R)

GRIT GI 75 2H

Vysokovýkonná pásová brúska, modulárne rozšíriteľná, pre priemysel a sériovú výrobu, ideálna na opracovanie ušľachtilej ocele



Príslušenstvo viď strana 262

Menovitý príkon	kW	2,6 - 3,1
Počet otáčok volnobehu	1/min	1 500 / 3 000
Rozmer pásu	mm	75 x 2 000
Hmotnosť	kg	65
Objednávacie číslo		7 902 02 00 40 3
EAN		4014586858944
Cena EUR bez DPH [PK13]		1.789,00
Cena EUR s DPH [PK13]		2.146,80

Prednosti FEIN:

- ▶ Rozšíriteľná prídavnými modulmi
- ▶ Nesmierne silný striedavý motor umožňuje brúsenie s konštantnými otáčkami
- ▶ Optimálne otáčky 1500/ 3000 /min na opracovanie kovu a ušľachtilej ocele;
- ▶ Odnímateľný zadržávač triesky
- ▶ Možnosť pripojenia na vonkajšie odsávanie
- ▶ Hnacia remenica s polyuretánovým povlakom
- ▶ Individuálne nastaviteľná pracovná výška
- ▶ Nesmierne silný striedavý motor
- ▶ Patentovaný systém na upínanie pásu
- ▶ bez vibrácií

V cene:

1 zástrčka CEE (16 A), 1 brúsny pás 75 x 2 000 mm (K 36 R)

GRIT GI 150

Vysokovýkonná pásová brúska, modulárne rozšíriteľná, pre priemysel a sériovú výrobu



Príslušenstvo viď strana 262

Menovitý príkon	kW	4
Počet otáčok volnobehu	1/min	3 000
Rozmer pásu	mm	150 x 2 000
Hmotnosť	kg	82
Objednávacie číslo		7 902 04 00 40 3
EAN		4014586858999
Cena EUR bez DPH [PK13]		1.803,00
Cena EUR s DPH [PK13]		2.163,60

Prednosti FEIN:

- ▶ Rozšíriteľná prídavnými modulmi
- ▶ Nesmierne silný striedavý motor umožňuje brúsenie s konštantnými otáčkami
- ▶ Optimálne otáčky 3000/min na opracovanie kovu
- ▶ Odnímateľný zadržávač triesky
- ▶ Možnosť pripojenia na vonkajšie odsávanie
- ▶ Hnacia remenica s polyuretánovým povlakom
- ▶ Individuálne nastaviteľná pracovná výška
- ▶ Patentovaný systém na upínanie pásu
- ▶ Silný striedavý motor
- ▶ bez vibrácií

V cene:

1 zástrčka CEE (16 A), 1 brúsny pás 150 x 2 000 mm (K 36 R)

GRIT GI 150 2H

Vysokovýkonná pásová brúska, modulárne rozšíriteľná, pre priemysel a sériovú výrobu, ideálna na opracovanie ušľachtilej ocele



Príslušenstvo viď strana 262

Menovitý príkon	kW	2,6 - 3,1
Počet otáčok volnobehu	1/min	1 500 / 3 000
Rozmer pásu	mm	150 x 2 000
Hmotnosť	kg	82
Objednávacie číslo		7 902 05 00 40 3
EAN		4014586859019
Cena EUR bez DPH [PK13]		2.103,00
Cena EUR s DPH [PK13]		2.523,60

Prednosti FEIN:

- ▶ Rozšíriteľná prídavnými modulmi
- ▶ Nesmierne silný striedavý motor umožňuje brúsenie s konštantnými otáčkami
- ▶ Optimálne otáčky 1500/ 3000 /min na opracovanie kovu a ušľachtilej ocele;
- ▶ Odnímateľný zadržávač triesky
- ▶ Možnosť pripojenia na vonkajšie odsávanie
- ▶ Hnacia remenica s polyuretánovým povlakom
- ▶ Individuálne nastaviteľná pracovná výška
- ▶ Nesmierne silný striedavý motor
- ▶ Patentovaný systém na upínanie pásu
- ▶ bez vibrácií

V cene:

1 zástrčka CEE (16 A), 1 brúsny pás 150 x 2 000 mm (K 36 R)

**GRIT GIS 75**

Vysokovýkonná brúska na štandardné použitia pri brúsení



Menovitý príkon	kW	4
Napätie		3 x 400/440V 50/60Hz
Otáčky naprázdno pri 50 Hz	1/min	3 000
Otáčky naprázdno pri 60 Hz	1/min	3 450
Rozmer pásu	mm	75 x 2 000
Hmotnosť	kg	74
Objednávacie číslo		7 902 29 50 44 3
EAN		4014586878126
Cena EUR bez DPH [PK13]		1.328,00
Cena EUR s DPH [PK13]		1.593,60

Prednosti FEIN:

- ▶ Vysokovýkonná pásová brúska so stabilnou nohou stroja
- ▶ Konštantné otáčky pri vysokom pracovnom výkone pomocou robustného motora 4kW
- ▶ Veľmi dobrý pomer cena/výkon
- ▶ Odnímateľný zachytávač triesky
- ▶ Patentovaný systém na upínanie pásu
- ▶ Bez vibrácií vďaka robustnej konštrukcii

V cene:

1 zástrčka CEE (16 A), 1 brúsny pás 75 x 2 000 mm (K 36 R)

Príslušenstvo viď strana 262

GRIT GIS 150

Vysokovýkonná brúska pre štandardné brúsenie obrobkov s nadštandardnou šírkou.



Menovitý príkon	kW	4
Napätie		3 x 400/440V 50/60Hz
Otáčky naprázdno pri 50 Hz	1/min	3 000
Otáčky naprázdno pri 60 Hz	1/min	3 450
Rozmer pásu	mm	150 x 2 000
Hmotnosť	kg	93
Objednávacie číslo		7 902 30 50 44 3
EAN		4014586878225
Cena EUR bez DPH [PK13]		1.598,00
Cena EUR s DPH [PK13]		1.917,60

Prednosti FEIN:

- ▶ Vysokovýkonná pásová brúska so stabilnou nohou stroja
- ▶ Konštantné otáčky pri vysokom pracovnom výkone pomocou robustného motora 4kW
- ▶ Veľmi dobrý pomer cena/výkon
- ▶ Odnímateľný zachytávač triesky
- ▶ Patentovaný systém na upínanie pásu
- ▶ Bez vibrácií vďaka robustnej konštrukcii

V cene:

1 zástrčka CEE (16 A), 1 brúsny pás 150 x 2 000 mm (K 36 R)

Príslušenstvo viď strana 262

GRIT GI 100 EF

Výkonná pásová brúska v malom formáte pre univerzálne použitie na menšie obrobky



Menovitý príkon	kW	1,5
Napätie		1 x 230 V
Počet otáčok voľnobehu	1/min	3 000
Rozmer pásu	mm	100 x 1 000
Hmotnosť	kg	29,8
Objednávacie číslo		7 902 23 00 23 2
EAN		4014586887043
Cena EUR bez DPH [PK13]		1.079,00
Cena EUR s DPH [PK13]		1.294,80

Prednosti FEIN:

- ▶ Modulárne rozširiteľný so stabilnou nohou stroja a s integrovaným odsávaním
- ▶ Univerzálne použiteľná pásová brúska na menšie obrobky
- ▶ Použiteľná ako stolný stroj
- ▶ Verzia na jednofázový striedavý prúd 230V / 50Hz
- ▶ Vhodná na mobilné využitie v dielni alebo montážnom vozidle
- ▶ Patentovaný systém na upínanie pásu

V cene:

1 brúsny pás 100 x 1 000 mm (K 60 Z)

Príslušenstvo viď strana 262

GRIT GI 100

Výkonná pásová brúska v malom formáte pre univerzálne použitie na menšie obrobky



Menovitý príkon	kW	1,5
Napätie		3 x 400/440V 50/60Hz
Otáčky naprázdno pri 50 Hz	1/min	3000
Otáčky naprázdno pri 60 Hz	1/min	3450
Rozmer pásu	mm	100 x 1 000
Hmotnosť	kg	28,8
Objednávacie číslo		7 902 23 00 40 3
EAN		4014586887067
Cena EUR bez DPH [PK13]		916,00
Cena EUR s DPH [PK13]		1.099,20

Prednosti FEIN:

- ▶ Použiteľná ako stolný stroj
- ▶ Modulárne rozširiteľný so stabilnou nohou stroja a s integrovaným odsávaním
- ▶ Univerzálne použiteľná pásová brúska na menšie obrobky
- ▶ Trojfázový motor 1500 W
- ▶ Vhodná na mobilné využitie v dielni alebo montážnom vozidle
- ▶ Patentovaný systém na upínanie pásu

V cene:

1 brúsny pás 100 x 1 000 mm (K 60 Z)

Príslušenstvo viď strana 262

GRIT GIE

Nesmierne efektívny stroj na odstraňovanie ostrých hrán pre priemyslové odstraňovanie ostrých hrán v sériovej výrobe



Príslušenstvo viď strana 262

Menovitý príkon	kW	1,5 / 2
Počet otáčok volnobehu	1/min	1 500 / 3 000
Rozmery nástroja max. Ø x šírka	mm	250 x 60/120
Hmotnosť	kg	34
Objednávacie číslo		7 902 07 00 40 3
EAN		4014586859057
Cena EUR bez DPH [PK13]		1.423,00
Cena EUR s DPH [PK13]		1.707,60

Prednosti FEIN:

- ▶ Optimálne otáčky 1500/ 3000 /min na opracovanie kovu a ušľachtilej ocele;
- ▶ Modulárne rozšíriteľný so stabilnou nohou stroja a s integrovaným odsávaním
- ▶ Silný striedavý motor umožňuje odstraňovanie ostrých hrán s konštantnými otáčkami
- ▶ Možnosť pripojenia na vonkajšie odsávanie
- ▶ Možnosť dodania širokého spektra drôtených kief
- ▶ Efektívne odstraňovanie hrotov
- ▶ Motorový istič

V cene:

1 zástrčka CEE (16 A)

GRIT GIC

Modul na brúsenie valcových plôch pre sériové priemyselné brúsenie valcových plôch



Príslušenstvo viď strana 262

Menovitý príkon	kW	0,18
Rúry do Ø	mm	10 - 130
Rozmer pásu	mm	75/150 x 2 000
Posuv	m/min	0 - 2
Hmotnosť	kg	65
Objednávacie číslo		7 902 12 00 44 3
EAN		4014586867656
Cena EUR bez DPH [PK13]		2.428,00
Cena EUR s DPH [PK13]		2.913,60

Prednosti FEIN:

- ▶ Pre priemyselné brúsenie valcových plôch do dĺžky až 6 metrov s voliteľnou súpravou na vedenie rúr.
- ▶ Flexibilná pri spracovaní rúr s priemerom od 10 do 130 mm.
- ▶ Chladný povrch a vysoká životnosť brúsnych pásov prostredníctvom mokrého brúsenia spolu s chladiacim a mazacím modulom GXW.
- ▶ Možnosť kombinácie s pásovou brúskou GI 75 (2H) a GI 150 (2H).
- ▶ Rýchlouzáver pre jednoduché prestrojenie bez potreby použitia nástroja.
- ▶ Plynulo nastaviteľná rýchlosť posuvu od 0 do 2 m/min.

V cene:

1 vodiaca koľajnica, nylon, 1 vodiaca koľajnica, mosadz, 1 zástrčka CEE (16 A)

GRIT GIMS 75

Mobilná pojazdná jednotka na efektívne brúsenie „na mieste“ na zemi



Príslušenstvo viď strana 262

Menovitý príkon	kW	4
Rozmer pásu	mm	75 x 2 000
Hmotnosť	kg	100
Objednávacie číslo		7 902 13 00 40 3
EAN		4014586872599
Cena EUR bez DPH [PK13]		2.871,00
Cena EUR s DPH [PK13]		3.445,20

Prednosti FEIN:

- ▶ Pohodlná pracovná poloha vďaka pracovnej polohe na stojato
- ▶ Maximálna efektívnosť brúsenia a začisťovania zvarov na podlahe
- ▶ Brúsenie na čisto a odstraňovanie okovín z oceľových dielov
- ▶ Poloha osi plynule nastaviteľná
- ▶ Minimálny odstup od steny
- ▶ Hĺbkový doraz

GRIT GIMS 150

Mobilná pojazdná jednotka na efektívne brúsenie „na mieste“ na zemi



Príslušenstvo viď strana 262

Menovitý príkon	kW	4
Rozmer pásu	mm	150 x 2 000
Hmotnosť	kg	110
Objednávacie číslo		7 902 14 00 40 3
EAN		4014586872643
Cena EUR bez DPH [PK13]		3.100,00
Cena EUR s DPH [PK13]		3.720,00

Prednosti FEIN:

- ▶ Pohodlná pracovná poloha vďaka pracovnej polohe na stojato
- ▶ Maximálna efektívnosť brúsenia a začisťovania zvarov na podlahe
- ▶ Brúsenie na čisto a odstraňovanie okovín z oceľových dielov
- ▶ Poloha osi plynule nastaviteľná
- ▶ Minimálny odstup od steny
- ▶ Hĺbkový doraz

**GIMS 75 2H**

Mobilná pojazdná jednotka na efektívne brúsenie „na mieste“ na zemi



Menovitý príkon	kW	2,6 - 3,1
Rozmer pásu	mm	75 x 2 000
Hmotnosť	kg	103
Objednávacie číslo		7 902 16 00 40 3
EAN		4014586878614
Cena EUR bez DPH [PK13]		3.342,00
Cena EUR s DPH [PK13]		4.010,40

Prednosti FEIN:

- ▶ Pohodlná pracovná poloha vďaka pracovnej polohe na stojato
- ▶ Maximálna efektívnosť brúsenia a začíšťovania zvarov na podlahe
- ▶ Brúsenie na čisto a odstraňovanie okovín z oceľových dielov
- ▶ Poloha osi plynule nastaviteľná
- ▶ Minimálny odstup od steny
- ▶ Hĺbkový doraz

Príslušenstvo viď strana 262

GIMS 150 2H

Mobilná pojazdná jednotka na efektívne brúsenie „na mieste“ na zemi



Menovitý príkon	kW	2,6 - 3,1
Rozmer pásu	mm	150 x 2 000
Hmotnosť	kg	114
Objednávacie číslo		7 902 17 00 40 3
EAN		4014586878621
Cena EUR bez DPH [PK13]		3.566,00
Cena EUR s DPH [PK13]		4.279,20

Prednosti FEIN:

- ▶ Pohodlná pracovná poloha vďaka pracovnej polohe na stojato
- ▶ Maximálna efektívnosť brúsenia a začíšťovania zvarov na podlahe
- ▶ Brúsenie na čisto a odstraňovanie okovín z oceľových dielov
- ▶ Poloha osi plynule nastaviteľná
- ▶ Minimálny odstup od steny
- ▶ Hĺbkový doraz

Príslušenstvo viď strana 262

GIMS 75-6

Mobilná pojazdná jednotka na efektívne brúsenie „na mieste“ na zemi



Menovitý príkon	kW	6
Rozmer pásu	mm	75 x 2 000
Hmotnosť	kg	121
Objednávacie číslo		7 902 18 00 40 3
EAN		4014586878645
Cena EUR bez DPH [PK13]		3.342,00
Cena EUR s DPH [PK13]		4.010,40

Prednosti FEIN:

- ▶ Maximálna efektívnosť brúsenia a začíšťovania zvarov na podlahe
- ▶ Pohodlná pracovná poloha vďaka pracovnej polohe na stojato
- ▶ Brúsenie na čisto a odstraňovanie okovín z oceľových dielov
- ▶ Minimálny odstup od steny
- ▶ Poloha osi plynule nastaviteľná
- ▶ Hĺbkový doraz

Príslušenstvo viď strana 262

GIMS 150-6

Mobilná pojazdná jednotka na efektívne brúsenie „na mieste“ na zemi



Menovitý príkon	kW	6
Rozmer pásu	mm	150 x 2 000
Hmotnosť	kg	131
Objednávacie číslo		7 902 19 00 40 3
EAN		4014586878683
Cena EUR bez DPH [PK13]		3.566,00
Cena EUR s DPH [PK13]		4.279,20

Prednosti FEIN:

- ▶ Brúsenie na čisto a odstraňovanie okovín z oceľových dielov
- ▶ Pohodlná pracovná poloha vďaka pracovnej polohe na stojato
- ▶ Maximálna efektívnosť brúsenia a začíšťovania zvarov na podlahe
- ▶ Hĺbkový doraz
- ▶ Minimálny odstup od steny
- ▶ Poloha osi plynule nastaviteľná

Príslušenstvo viď strana 262

GRIT GILSGIB

Plošná brúška na dokonalé automatizované pozdĺžne brúsenie štvorhranných rúr, profilov a plochého materiálu



Menovitý príkon	kW	2,6 - 3,1
Rozmer pásu	mm	150 x 2 000
Rozmer profilov/plochého materiálu max.	mm	100 x 100
Hmotnosť	kg	189
Objednávacie číslo		7 902 35 00 40 3
EAN		4014586880921
Cena EUR bez DPH [PK13]		5.040,00
Cena EUR s DPH [PK13]		6.048,00

Prednosti FEIN:

- ▶ Vysoká prevádzková rýchlosť pomocou automatického podávania
- ▶ Najlepšie povrchové výsledky až do konečnej úpravy
- ▶ Ploché materiály je možné brúsiť takisto „na výšku“
- ▶ Konštantný rozmer pásu 150 x 2000 mm
- ▶ Pásová brúška aj napriek namontovanému modulu vhodná na kontaktné brúsenie
- ▶ Na hranaté súčasti
- ▶ Možnosť kombinácie s pásovou brúškou GI 150 (2H)
- ▶ Možné úsporné využitie priestoru s voliteľnou výklopnou doskou

bez odsávania

V cene:

1 zástrčka CEE (16 A), 1 brúsny pás 150 x 2 000 mm (K 120 R)

Príslušenstvo viď strana 262

GRIT GIL

Modul na plošné brúsenie na perfektné pozdĺžne brúsenie štvorhranných rúr, profilov a plochých materiálov



Príslušenstvo viď strana 262

Menovitý príkon	kW	0,18
Rozmer pásu	mm	150 x 2 000
Rozmer profilov/plochý materiál max.	mm	100 x 100
Hmotnosť	kg	64
Objednávacie číslo		7 902 48 00 40 3
EAN		4014586880945
Cena EUR bez DPH [PK13]		2.428,00
Cena EUR s DPH [PK13]		2.913,60

Prednosti FEIN:

- ▶ Vysoká prevádzková rýchlosť pomocou automatického podávania
- ▶ Najlepšie povrchové výsledky až do konečnej úpravy
- ▶ Plochý materiál je možné brúsiť takisto „na výšku“
- ▶ Konštantný rozmer pásu 150 x 2000 mm
- ▶ Pásová brúška aj napriek namontovanému modulu vhodná na kontaktné brúsenie
- ▶ Na hranaté súčasti
- ▶ Možnosť kombinácie s pásovou brúškou GI 150 (2H)
- ▶ Možné úsporné využitie priestoru s voliteľnou výklopnou doskou

GRIT GILS

Plošná brúška na dokonale automatizované pozdĺžne brúsenie štvorhranných rúr, profilov a plochého materiálu



Príslušenstvo viď strana 262

Menovitý príkon	kW	2,6 - 3,1
Rozmer pásu	mm	150 x 2 000
Rozmer profilov/plochý materiál max.	mm	100 x 100
Hmotnosť	kg	206
Objednávacie číslo		7 902 51 00 40 3
EAN		4014586880976
Cena EUR bez DPH [PK13]		6.245,00
Cena EUR s DPH [PK13]		7.494,00

s odsávaním

Prednosti FEIN:

- ▶ Vysoká prevádzková rýchlosť pomocou automatického podávania
- ▶ Najlepšie povrchové výsledky až do konečnej úpravy
- ▶ Plochý materiál je možné brúsiť takisto „na výšku“
- ▶ Konštantný rozmer pásu 150 x 2000 mm
- ▶ Pásová brúška aj napriek namontovanému modulu vhodná na kontaktné brúsenie
- ▶ Na hranaté súčasti
- ▶ Možnosť kombinácie s pásovou brúškou GI 150 (2H)
- ▶ Možné úsporné využitie priestoru s voliteľnou výklopnou doskou

V cene:

1 brúsny pás 150 x 2 000 mm (K 120 R), 1 zástrčka CEE (16 A)

GRIT GIB

Nesmierne stabilná noha stroja



Príslušenstvo viď strana 262

Hmotnosť	kg	17
Objednávacie číslo		9 90 01 003 00 0
EAN		4014586859064
Cena EUR bez DPH [PK13]		251,00
Cena EUR s DPH [PK13]		301,20

Prednosti FEIN:

- ▶ Pracovná výška nastaviteľná pomocou plynovej pružiny pohodlne bez námahy
- ▶ Bez vibrácií vďaka robustnej konštrukcii
- ▶ Možnosť kombinácie s pásovou brúškou GI 75 (2H) a GI 150 (2H)
- ▶ Práškový povlak
- ▶ Robustná zváraná konštrukcia

GRIT GIBE

Nesmierne stabilná noha stroja s integrovaným dvojnásobným odsávaním



Príslušenstvo viď strana 262

Menovitý príkon	kW	0,35
Hmotnosť	kg	55
Objednávacie číslo		9 90 01 004 00 0
EAN		4014586859071
Cena EUR bez DPH [PK13]		1.429,00
Cena EUR s DPH [PK13]		1.714,80

Prednosti FEIN:

- ▶ Integrovaná kovová nádoba na zachytávanie triesky, odolná voči rozžeraveným iskrám
- ▶ Práškový povlak
- ▶ Robustná zváraná konštrukcia
- ▶ Pružná, teplotne odolná oceľová hadica
- ▶ Kazetový filter na efektívnu filtráciu
- ▶ Možnosť kombinácie s pásovou brúškou GI 75 (2H) a GI 150 (2H)

**GRIT GIR**

Modul na zaoblené plochy na presné vybrusovanie rúr, profilov a plochých materiálov v sériovej výrobe



Rúry do Ø	mm	20 - 150
Rozmer pásu	mm	150 x 2 250
Rozmer profilov/plochý materiál max.	mm	120 x 150
Hmotnosť	kg	109
Objednávacie číslo		9 90 01 007 00 1
EAN		4014586878263
Cena EUR bez DPH [PK13]		2.064,00
Cena EUR s DPH [PK13]		2.476,80

Prednosti FEIN:

- ▶ Na presné vybrusovanie rúr a profilov priemeru 20-150 mm
- ▶ K dodaniu kontaktné valce v bežných rozmeroch
- ▶ Voliteľná dĺžková zarážka na sériovú výrobu
- ▶ Integrovaná hĺbková zarážka pre sériovú výrobu
- ▶ Možnosť kombinácie s pásovou brúskou GI 150 (2H)
- ▶ Možné individuálne uhlové nastavenie do 90°

Príslušenstvo viď strana 262

GRIT GIXBE

Integrovaný motor pre účinné odsávanie



Max. podtlak:	hPa	2,65
Rozmery D x Š x V	mm	305 x 575 x 700
Hmotnosť	kg	58
Objednávacie číslo		9 90 01 009 00 0
EAN		4014586859125
Cena EUR bez DPH [PK13]		1.509,00
Cena EUR s DPH [PK13]		1.810,80

Prednosti FEIN:

- ▶ Vysoká stabilita vďaka kolíkovému upevneniu na podlahe
- ▶ Možnosť kombinácie s pásovou brúskou GI 100 (EF) a strojmi na odstraňovanie ostrých hrán GXE, GIE
- ▶ Práškový povlak

Príslušenstvo viď strana 262

GRIT GIXS

Stabilná noha stroja z oceleového plechu s práškovým povlakom



Rozmery D x Š x V	mm	304 x 356 x 769
Hmotnosť	kg	18
Objednávacie číslo		9 90 01 002 00 0
EAN		4014586858340
Cena EUR bez DPH [PK13]		228,00
Cena EUR s DPH [PK13]		273,60

Prednosti FEIN:

- ▶ Vysoká stabilita vďaka kolíkovému upevneniu na podlahe
- ▶ Možnosť kombinácie s pásovou brúskou GI 100 (EF) a strojmi na odstraňovanie ostrých hrán GXE, GIE
- ▶ Práškový povlak
- ▶ Prevedenie z oceleového plechu

Príslušenstvo viď strana 262

Brúsne pásy



3M™ Cubitron™ II

Presný brúsny pás s keramikými zrnami zaručuje maximálny úberový výkon a životnosť. Rovnomerne tvarované keramiké zrná umožňujú jedinečný cit pri rezaní v rámci celého procesu rezania. Výsledkom je studené brúsenie bez nábehových sfarbení a vyššia kvalita povrchu.
75 x 2 000 mm

Zrno	ks	Objednávacie číslo	Cena EUR bez DPH	Cena EUR s DPH
36	10	6 99 03 145 00 0	236,25	283,50
60	10	6 99 03 146 00 0	200,55	240,66
80	10	6 99 03 147 00 0	189,00	226,80



3M™ Cubitron™ II

Presný brúsny pás s keramikými zrnami zaručuje maximálny úberový výkon a životnosť. Rovnomerne tvarované keramiké zrná umožňujú jedinečný cit pri rezaní v rámci celého procesu rezania. Výsledkom je studené brúsenie bez nábehových sfarbení a vyššia kvalita povrchu.
75 x 2 250 mm

Zrno	ks	Objednávacie číslo	Cena EUR bez DPH	Cena EUR s DPH
36	10	6 99 03 151 00 0	271,95	326,34
60	10	6 99 03 152 00 0	232,05	278,46
80	10	6 99 03 153 00 0	220,50	264,60



3M™ Cubitron™ II

Presný brúsny pás s keramikými zrnami zaručuje maximálny úberový výkon a životnosť. Rovnomerne tvarované keramiké zrná umožňujú jedinečný cit pri rezaní v rámci celého procesu rezania. Výsledkom je studené brúsenie bez nábehových sfarbení a vyššia kvalita povrchu.
150 x 2 000 mm

Zrno	ks	Objednávacie číslo	Cena EUR bez DPH	Cena EUR s DPH
36	10	6 99 03 148 00 0	435,75	522,90
60	10	6 99 03 149 00 0	363,30	435,96
80	10	6 99 03 150 00 0	341,25	409,50



3M™ Cubitron™ II

Presný brúsny pás s keramikými zrnami zaručuje maximálny úberový výkon a životnosť. Rovnomerne tvarované keramiké zrná umožňujú jedinečný cit pri rezaní v rámci celého procesu rezania. Výsledkom je studené brúsenie bez nábehových sfarbení a vyššia kvalita povrchu.
150 x 2 250 mm

Zrno	ks	Objednávacie číslo	Cena EUR bez DPH	Cena EUR s DPH
36	10	6 99 03 154 00 0	502,95	603,54
60	10	6 99 03 155 00 0	421,05	505,26
80	10	6 99 03 156 00 0	395,85	475,02

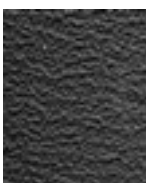

Brúsny pás R

Špičkový brúsny pás na trhu, s priemyselnou životnosťou a výkonom pre zreteľne kratšie časy obrábania. Predovšetkým na spracovanie nehrdzavejúcej a vysoko legovanej ocele. Extra ťažká polyesterová tkanina, celosyntetické živicové spojivo so zirkónovým korundom. Prídavná krycia vrstva na chladenie počas brúsneho procesu.
75 x 2 000 mm

Zrno	ks	Objednávacie číslo	Cena EUR bez DPH	Cena EUR s DPH
24	10	6 99 03 000 00 0	129,99	155,99
36	10	6 99 03 002 00 0	103,88	124,66
40	10	6 99 03 004 00 0	98,65	118,38
60	10	6 99 03 007 00 0	87,28	104,74
80	10	6 99 03 009 00 0	82,01	98,41
120	10	6 99 03 013 00 0	77,93	93,52

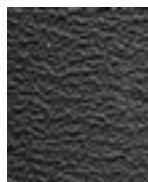

Brúsny pás R

Špičkový brúsny pás na trhu, s priemyselnou životnosťou a výkonom pre zreteľne kratšie časy obrábania. Predovšetkým na spracovanie nehrdzavejúcej a vysoko legovanej ocele. Extra ťažká polyesterová tkanina, celosyntetické živicové spojivo so zirkónovým korundom. Prídavná krycia vrstva na chladenie počas brúsneho procesu.
75 x 2 250 mm

Zrno	ks	Objednávacie číslo	Cena EUR bez DPH	Cena EUR s DPH
36	10	6 99 03 020 00 0	116,31	139,57

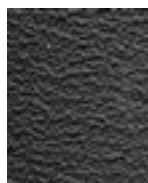

Brúsny pás R

Špičkový brúsny pás na trhu, s priemyselnou životnosťou a výkonom pre zreteľne kratšie časy obrábania. Predovšetkým na spracovanie nehrdzavejúcej a vysoko legovanej ocele. Extra ťažká polyesterová tkanina, celosyntetické živicové spojivo so zirkónovým korundom. Prídavná krycia vrstva na chladenie počas brúsneho procesu.
75 x 2 300 mm

Zrno	ks	Objednávacie číslo	Cena EUR bez DPH	Cena EUR s DPH
36	10	6 99 03 122 00 0	121,25	145,50

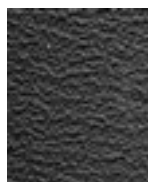

Brúsny pás R

Špičkový brúsny pás na trhu, s priemyselnou životnosťou a výkonom pre zreteľne kratšie časy obrábania. Predovšetkým na spracovanie nehrdzavejúcej a vysoko legovanej ocele. Extra ťažká polyesterová tkanina, celosyntetické živicové spojivo so zirkónovým korundom. Prídavná krycia vrstva na chladenie počas brúsneho procesu.
150 x 2 000 mm

Zrno	ks	Objednávacie číslo	Cena EUR bez DPH	Cena EUR s DPH
24	10	6 99 03 039 00 0	218,01	261,61
36	10	6 99 03 040 00 0	188,07	225,68
40	10	6 99 03 042 00 0	178,62	214,34
60	10	6 99 03 044 00 0	157,88	189,46
80	10	6 99 03 046 00 0	148,53	178,24
120	10	6 99 03 048 00 0	140,99	169,19

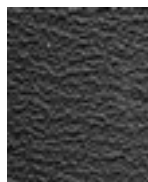

Brúsny pás R

Špičkový brúsny pás na trhu, s priemyselnou životnosťou a výkonom pre zreteľne kratšie časy obrábania. Predovšetkým na spracovanie nehrdzavejúcej a vysoko legovanej ocele. Extra ťažká polyesterová tkanina, celosyntetické živicové spojivo so zirkónovým korundom. Prídavná krycia vrstva na chladenie počas brúsneho procesu.
150 x 2 250 mm

Zrno	ks	Objednávacie číslo	Cena EUR bez DPH	Cena EUR s DPH
36	10	6 99 03 053 00 0	225,56	270,67

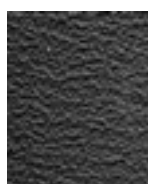

Brúsny pás R

Špičkový brúsny pás na trhu, s priemyselnou životnosťou a výkonom pre zreteľne kratšie časy obrábania. Predovšetkým na spracovanie nehrdzavejúcej a vysoko legovanej ocele. Extra ťažká polyesterová tkanina, celosyntetické živicové spojivo so zirkónovým korundom. Prídavná krycia vrstva na chladenie počas brúsneho procesu.
150 x 2 400 mm

Zrno	ks	Objednávacie číslo	Cena EUR bez DPH	Cena EUR s DPH
36	10	6 99 03 111 00 0	240,66	288,79



Brúsný pás Z

Špecialista na brúsenie a odstraňovanie ostrých hrán z ocele a neželezných kovov, ktorý vyhovuje aj najvyšším nárokom. Tento brúsný pás, vyvinutý spolu s profesionálnymi používateľmi, presvedča zvlášť vysokou stabilitou a výkonom, ako aj svojim hospodárnym používaním. Ťažká polyesterová tkanina, celosyntetické živicové spojivo so zirkónovým korundom. 75 x 2 000 mm

Zrno	ks	Objednávacie číslo	Cena EUR bez DPH	Cena EUR s DPH
36	10	6 99 03 003 00 0	78,81	94,57
40	10	6 99 03 005 00 0	74,85	89,82
60	10	6 99 03 008 00 0	66,27	79,52
80	10	6 99 03 010 00 0	62,30	74,76
120	10	6 99 03 014 00 0	59,12	70,94



Brúsný pás Z

Špecialista na brúsenie a odstraňovanie ostrých hrán z ocele a neželezných kovov, ktorý vyhovuje aj najvyšším nárokom. Tento brúsný pás, vyvinutý spolu s profesionálnymi používateľmi, presvedča zvlášť vysokou stabilitou a výkonom, ako aj svojim hospodárnym používaním. Ťažká polyesterová tkanina, celosyntetické živicové spojivo so zirkónovým korundom. 75 x 2 250 mm

Zrno	ks	Objednávacie číslo	Cena EUR bez DPH	Cena EUR s DPH
36	10	6 99 03 021 00 0	88,27	105,92



Brúsný pás Z

Špecialista na brúsenie a odstraňovanie ostrých hrán z ocele a neželezných kovov, ktorý vyhovuje aj najvyšším nárokom. Tento brúsný pás, vyvinutý spolu s profesionálnymi používateľmi, presvedča zvlášť vysokou stabilitou a výkonom, ako aj svojim hospodárnym používaním. Ťažká polyesterová tkanina, celosyntetické živicové spojivo so zirkónovým korundom. 100 x 1 000 mm

Zrno	ks	Objednávacie číslo	Cena EUR bez DPH	Cena EUR s DPH
36	10	6 99 03 034 00 0	55,27	66,32
40	10	6 99 03 035 00 0	52,57	63,08
60	10	6 99 03 036 00 0	46,45	55,74
80	10	6 99 03 037 00 0	43,75	52,50
120	10	6 99 03 038 00 0	41,59	49,91



Brúsný pás Z

Špecialista na brúsenie a odstraňovanie ostrých hrán z ocele a neželezných kovov, ktorý vyhovuje aj najvyšším nárokom. Tento brúsný pás, vyvinutý spolu s profesionálnymi používateľmi, presvedča zvlášť vysokou stabilitou a výkonom, ako aj svojim hospodárnym používaním. Ťažká polyesterová tkanina, celosyntetické živicové spojivo so zirkónovým korundom. 150 x 2 000 mm

Zrno	ks	Objednávacie číslo	Cena EUR bez DPH	Cena EUR s DPH
36	10	6 99 03 041 00 0	146,87	176,24
40	10	6 99 03 043 00 0	139,61	167,53
60	10	6 99 03 045 00 0	123,60	148,32
80	10	6 99 03 047 00 0	116,17	139,40
120	10	6 99 03 049 00 0	110,16	132,19



Brúsný pás Z

Špecialista na brúsenie a odstraňovanie ostrých hrán z ocele a neželezných kovov, ktorý vyhovuje aj najvyšším nárokom. Tento brúsný pás, vyvinutý spolu s profesionálnymi používateľmi, presvedča zvlášť vysokou stabilitou a výkonom, ako aj svojim hospodárnym používaním. Ťažká polyesterová tkanina, celosyntetické živicové spojivo so zirkónovým korundom. 150 x 2 250 mm

Zrno	ks	Objednávacie číslo	Cena EUR bez DPH	Cena EUR s DPH
36	10	6 99 03 054 00 0	176,42	211,70



Brúsný pás Z

Špecialista na brúsenie a odstraňovanie ostrých hrán z ocele a neželezných kovov, ktorý vyhovuje aj najvyšším nárokom. Tento brúsný pás, vyvinutý spolu s profesionálnymi používateľmi, presvedča zvlášť vysokou stabilitou a výkonom, ako aj svojim hospodárnym používaním. Ťažká polyesterová tkanina, celosyntetické živicové spojivo so zirkónovým korundom. 150 x 2 400 mm

Zrno	ks	Objednávacie číslo	Cena EUR bez DPH	Cena EUR s DPH
36	10	6 99 03 112 00 0	188,20	225,84

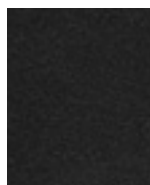

Brúsný pás A

Brúsne pásy s jemnou zrnitosťou na jemné brúsenie kovov až po konečnú úpravu. Pre najlepšie povrchové výsledky. Ťažká bavlnená tkanina, celosyntetické živicové spojivo s korundom. 75 x 2 000 mm

Zrno	ks	Objednávacie číslo	Cena EUR bez DPH	Cena EUR s DPH
220	10	6 99 03 017 00 0	57,58	69,10
320	10	6 99 03 018 00 0	57,58	69,10
400	10	6 99 03 019 00 0	57,58	69,10

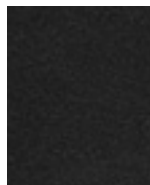

Brúsný pás A

Brúsne pásy s jemnou zrnitosťou na jemné brúsenie kovov až po konečnú úpravu. Pre najlepšie povrchové výsledky. Ťažká bavlnená tkanina, celosyntetické živicové spojivo s korundom. 150 x 2 000 mm

Zrno	ks	Objednávacie číslo	Cena EUR bez DPH	Cena EUR s DPH
220	10	6 99 03 050 00 0	109,03	130,84
320	10	6 99 03 051 00 0	109,03	130,84
400	10	6 99 03 052 00 0	109,03	130,84

Vlnené pásy

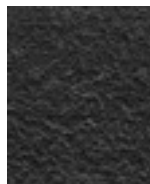

Rúnový pás

Spoľahlivé, počnúc zakrývaním drobných chýb až po dokonalú finálnu úpravu. Vysoká životnosť umožňuje hospodárnu prácu. 75 x 2 000 mm

Verzia	ks	Objednávacie číslo	Cena EUR bez DPH	Cena EUR s DPH
veľmi jemné	3	6 99 03 121 01 0	160,39	192,47
stredne tvrdý	3	6 99 03 119 01 0	160,39	192,47
hrubé	3	6 99 03 117 01 0	160,39	192,47

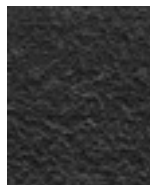

Rúnový pás

Spoľahlivé, počnúc zakrývaním drobných chýb až po dokonalú finálnu úpravu. Vysoká životnosť umožňuje hospodárnu prácu. 150 x 2 000 mm

Verzia	ks	Objednávacie číslo	Cena EUR bez DPH	Cena EUR s DPH
veľmi jemné	3	6 99 03 120 01 0	320,73	384,88
stredne tvrdý	3	6 99 03 118 01 0	320,73	384,88
hrubé	3	6 99 03 116 01 0	320,73	384,88

Príslušenstvo GRIT GI 75 / GI 75 2H

Podložka na brúsenie z ušľachtilej ocele
GX 75

Objednávacie číslo	Cena EUR bez DPH	Cena EUR s DPH
6 99 02 338 00 0	133,00	159,60

Grafitová podložka
ako podložka pri plochom brúsení.

ks	Objednávacie číslo	Cena EUR bez DPH	Cena EUR s DPH
5	3 90 00 000 00 1	77,69	93,23

Ochrana očí
plexysklová platňa pre ochranu proti iskrám

ks	Objednávacie číslo	Cena EUR bez DPH	Cena EUR s DPH
3	3 90 00 000 00 4	34,94	41,93

Prachová nádrž
Na hasenie iskier, kovové veko pre pripojenie hadice, plast,
bočné drážadlá, objem približne 20 l.

Objednávacie číslo	Cena EUR bez DPH	Cena EUR s DPH
6 99 02 343 00 0	87,00	104,40

Príslušenstvo GRIT GXR

Nerezové skľučovadlá
pre upínací stôl pri opracovaní nerezy.

Objednávacie číslo	Cena EUR bez DPH	Cena EUR s DPH
6 99 02 004 00 0	129,87	155,84



Dĺžkový doraz
Dĺžka 1 000 mm, plynulo nastaviteľný, jednoduchá montáž.

Objednávacie číslo	Cena EUR bez DPH	Cena EUR s DPH
6 99 02 001 00 0	139,00	166,80



Kontaktný valec
Vysoká životnosť, malý valivý odpor vďaka vysoko kvalitným
gulíčkovým ložiskám, jednoduchá výmena rôznych veľkostí

Ø mm	Objednávacie číslo	Cena EUR bez DPH	Cena EUR s DPH
16	6 99 02 020 00 0	88,00	105,60
17	6 99 02 021 00 0	88,00	105,60
17,2	6 99 02 022 00 0	88,00	105,60
18	6 99 02 023 00 0	88,00	105,60
19	6 99 02 024 00 0	88,00	105,60
20	6 99 02 025 00 0	88,00	105,60
21	6 99 02 026 00 0	88,00	105,60
21,3	6 99 02 027 00 0	88,00	105,60
22	6 99 02 028 00 0	88,00	105,60
22,2	6 99 02 029 00 0	88,00	105,60
22,5	6 99 02 030 00 0	88,00	105,60
23	6 99 02 031 00 0	88,00	105,60
23,1	6 99 02 032 00 0	88,00	105,60
24	6 99 02 033 00 0	88,00	105,60
24,5	6 99 02 034 00 0	88,00	105,60
25	6 99 02 035 00 0	88,00	105,60
25,4	6 99 02 036 00 0	88,00	105,60
25,9	6 99 02 037 00 0	88,00	105,60
26	6 99 02 038 00 0	88,00	105,60
26,4	6 99 02 039 00 0	88,00	105,60
26,9	6 99 02 040 00 0	88,00	105,60
27	6 99 02 041 00 0	88,00	105,60
28	6 99 02 042 00 0	88,00	105,60

28,6	6 99 02 043 00 0	88,00	105,60
28,8	6 99 02 044 00 0	88,00	105,60
29	6 99 02 045 00 0	88,00	105,60
30	6 99 02 046 00 0	88,00	105,60
31,7	6 99 02 047 00 0	88,00	105,60
32	6 99 02 048 00 0	88,00	105,60
33	6 99 02 049 00 0	88,00	105,60
33,7	6 99 02 050 00 0	88,00	105,60
34	6 99 02 051 00 0	88,00	105,60
35	6 99 02 052 00 0	88,00	105,60
36	6 99 02 053 00 0	88,00	105,60
37,5	6 99 02 054 00 0	88,00	105,60
38	6 99 02 055 00 0	88,00	105,60
38,1	6 99 02 056 00 0	88,00	105,60
38,3	6 99 02 057 00 0	88,00	105,60
40	6 99 02 058 00 0	88,00	105,60
41	6 99 02 059 00 0	88,00	105,60
41,2	6 99 02 060 00 0	88,00	105,60
42	6 99 02 061 00 0	88,00	105,60
42,4	6 99 02 062 00 0	88,00	105,60
42,6	6 99 02 063 00 0	88,00	105,60
43	6 99 02 064 00 0	88,00	105,60
43,3	6 99 02 065 00 0	88,00	105,60
44	6 99 02 066 00 0	88,00	105,60
44,5	6 99 02 067 00 0	88,00	105,60
45	6 99 02 068 00 0	88,00	105,60
46	6 99 02 069 00 0	88,00	105,60
48	6 99 02 070 00 0	88,00	105,60
48,3	6 99 02 071 00 0	88,00	105,60
49	6 99 02 072 00 0	88,00	105,60
50	6 99 02 073 00 0	88,00	105,60
50,8	6 99 02 074 00 0	109,00	130,80
51	6 99 02 075 00 0	109,00	130,80
53	6 99 02 076 00 0	109,00	130,80
53,7	6 99 02 077 00 0	109,00	130,80
54	6 99 02 078 00 0	109,00	130,80
55	6 99 02 079 00 0	109,00	130,80
57	6 99 02 080 00 0	109,00	130,80
58	6 99 02 081 00 0	109,00	130,80
59	6 99 02 082 00 0	109,00	130,80
60	6 99 02 083 00 0	109,00	130,80
60,3	6 99 02 084 00 0	109,00	130,80
63	6 99 02 085 00 0	109,00	130,80
63,5	6 99 02 086 00 0	109,00	130,80
65	6 99 02 087 00 0	109,00	130,80
67	6 99 02 088 00 0	109,00	130,80
69	6 99 02 089 00 0	109,00	130,80
70	6 99 02 090 00 0	109,00	130,80
73	6 99 02 091 00 0	109,00	130,80
75	6 99 02 092 00 0	109,00	130,80
76	6 99 02 093 00 0	124,00	148,80
76,1	6 99 02 094 00 0	124,00	148,80
76,2	6 99 02 095 00 0	124,00	148,80
80	6 99 02 096 00 0	124,00	148,80
82,5	6 99 02 097 00 0	124,00	148,80
88,9	6 99 02 098 00 0	124,00	148,80
90	6 99 02 099 00 0	124,00	148,80

Ochrana očí GU75/GR/GXR 3ks balenie

Objednávacie číslo	Cena EUR bez DPH	Cena EUR s DPH
3 90 00 000 00 7	56,21	67,45

Spojovací diel

Nutný na prispôbenie modulu GXR na pásový brúsku programu GI

Objednávacie číslo	Cena EUR bez DPH	Cena EUR s DPH
6 99 02 186 00 0	70,00	84,00



Príslušenstvo ku strojom GXC

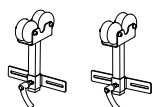

Vedenie na trubky sada
Ø 10-130 mm

Objednávacie číslo	Cena EUR bez DPH	Cena EUR s DPH
6 99 02 179 60 0	208,00	249,60

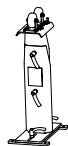

Vedenie na trubky sada
Ø 10-160 mm
Vzájomne kombinovateľné, v závislosti od požadovanej dĺžky rúry.

max. dĺžka rúry mm	Objednávacie číslo	Cena EUR bez DPH	Cena EUR s DPH
1 000	6 99 02 180 60 0	338,00	405,60



Vedenie na trubky sada
Ø 10-160 mm
Vzájomne kombinovateľné, v závislosti od požadovanej dĺžky rúry.

max. dĺžka rúry mm	Objednávacie číslo	Cena EUR bez DPH	Cena EUR s DPH
1 500	6 99 02 181 60 0	844,00	1.012,80



Vodiaca koľajnica, mosadz
na brúsenie nasucho a hrubú povrchovú úpravu materiálu

Objednávacie číslo	Cena EUR bez DPH	Cena EUR s DPH
3 90 00 000 49 6	39,90	47,88



Vodiaca koľajnica, Nylon
na vysokú kvalitu povrchu

Objednávacie číslo	Cena EUR bez DPH	Cena EUR s DPH
3 90 00 000 49 7	42,27	50,72

Spojovací diel
Nutný na prispôsobenie modulu GXC na pásovú brúsku programu GI

Objednávacie číslo	Cena EUR bez DPH	Cena EUR s DPH
6 99 02 187 00 0	83,00	99,60

Príslušenstvo GRIT GXE

Podložka na brúsenie z ušľachtilej ocele
GXE

Objednávacie číslo	Cena EUR bez DPH	Cena EUR s DPH
6 99 02 344 00 0	46,00	55,20



Oceľová kefa
Ø 250 mm x 60 mm, s veľmi veľkou ťažnosťou drôtu pre obzvlášť hospodárne nasadenie, upínací otvor Ø 51 mm. Hrúbka drôtu 0,2 mm pre tenkostenné rúry a profily. Hrúbka drôtu 0,35 mm pre univerzálne použitie. Hrúbka drôtu 0,5 mm pre hrubostenné rúry a profily a vysoký výkon odstraňovania výronkov. Vyhotovenie z ocele

Hrúbka drôtu mm	Objednávacie číslo	Cena EUR bez DPH	Cena EUR s DPH
0,2	6 99 02 006 00 0	168,35	202,02
0,35	6 99 02 007 00 0	153,99	184,79
0,5	6 99 02 008 00 0	153,99	184,79



Oceľová kefa
Ø 250 mm x 60 mm, s veľmi veľkou ťažnosťou drôtu pre obzvlášť hospodárne nasadenie, upínací otvor Ø 51 mm. Hrúbka drôtu 0,2 mm pre tenkostenné rúry a profily. Hrúbka drôtu 0,35 mm pre univerzálne použitie. Hrúbka drôtu 0,5 mm pre hrubostenné rúry a profily a vysoký výkon odstraňovania výronkov. Vyhotovenie z ušľachtilej ocele

Hrúbka drôtu mm	Objednávacie číslo	Cena EUR bez DPH	Cena EUR s DPH
0,2	6 99 02 009 00 0	297,56	357,07
0,35	6 99 02 010 00 0	259,70	311,64

Ochrana očí
plexyskvlová platňa pre ochranu proti iskrám

ks	Objednávacie číslo	Cena EUR bez DPH	Cena EUR s DPH
3	3 90 00 000 00 4	34,94	41,93

Príslušenstvo GRIT GXW

Koncentrovaný chladiaci prostriedok na brúsenie
Koncentrát, 10 l, zmiešavací pomer 1:30, poskytne 300 l horúcej chladiacej a mazacej emulzie.

Objednávacie číslo	Cena EUR bez DPH	Cena EUR s DPH
6 99 02 100 00 0	249,00	298,80

Ďalšie príslušenstvo GRIT GX

Hadica
flexibilná pre odvod prachu, Ø 90 mm, 1m dĺžka, odolnosť proti vysokým teplotám.

Objednávacie číslo	Cena EUR bez DPH	Cena EUR s DPH
3 90 00 000 00 2	40,98	49,18

Upínacia páska
pre upnutie flexibilnej hadice.

Objednávacie číslo	Cena EUR bez DPH	Cena EUR s DPH
3 90 00 000 00 3	5,49	6,59

Nádoba na brúsny prach
Na hasenie iskier, kovové veko pre pripojenie hadice, plast, bočné držadlá, objem približne 20 l.

Objednávacie číslo	Cena EUR bez DPH	Cena EUR s DPH
6 99 02 000 00 0	86,00	103,20

Odsávacie zariadenie
GXS

Objednávacie číslo	Cena EUR bez DPH	Cena EUR s DPH
6 99 02 000 14 7	338,00	405,60

Príslušenstvo GRIT GI 75 / GI 75 2H

Grafitová podložka
ako podložka pri plochom brúsení.

ks	Objednávacie číslo	Cena EUR bez DPH	Cena EUR s DPH
5	3 90 00 000 00 1	77,69	93,23

Ochrana očí GU75/GR/GXR 3ks balenie

Objednávacie číslo	Cena EUR bez DPH	Cena EUR s DPH
3 90 00 000 00 7	56,21	67,45

Jednotné úkosy pre prípravu zvarových spojov
GI/GIS 75

Objednávacie číslo	Cena EUR bez DPH	Cena EUR s DPH
6 99 02 000 15 0	197,00	236,40

Podložka na brúsenie z ušľachtilej ocele
GI/GIS 75

Objednávacie číslo	Cena EUR bez DPH	Cena EUR s DPH
6 99 02 000 14 8	149,00	178,80

Príslušenstvo GRIT GI 150 / GI 150 2H

Grafitová podložka

Objednávacie číslo	Cena EUR bez DPH	Cena EUR s DPH
3 90 00 000 05 6	89,34	107,21

Jednotné úkosy pre prípravu zvarových spojov
GI/GIS 150

Objednávacie číslo	Cena EUR bez DPH	Cena EUR s DPH
6 99 02 000 15 1	218,00	261,60

Podložka na brúsenie z ušľachtilej ocele
GI/GIS 150

Objednávacie číslo	Cena EUR bez DPH	Cena EUR s DPH
6 99 02 000 14 9	170,00	204,00

Ochrana očí

Objednávacie číslo	Cena EUR bez DPH	Cena EUR s DPH
3 90 00 000 18 4	67,22	80,66

Príslušenstvo GRIT GIR



Kontaktný valec

Vysoká životnosť, malý valivý odpor vďaka vysoko kvalitným guľôčkovým ložiskám, jednoduchá vmena rôznych veľkostí

Ø mm	Objednávacie číslo	Cena EUR bez DPH	Cena EUR s DPH
20	6 99 02 101 00 0	127,00	152,40
22	6 99 02 102 00 0	127,00	152,40
25	6 99 02 103 00 0	127,00	152,40
25,4	6 99 02 104 00 0	127,00	152,40
26,9	6 99 02 105 00 0	127,00	152,40
28	6 99 02 106 00 0	127,00	152,40
30	6 99 02 107 00 0	127,00	152,40
32	6 99 02 108 00 0	127,00	152,40
33,7	6 99 02 109 00 0	127,00	152,40
35	6 99 02 110 00 0	127,00	152,40
38	6 99 02 111 00 0	127,00	152,40
38,1	6 99 02 112 00 0	127,00	152,40
38,3	6 99 02 113 00 0	127,00	152,40
40	6 99 02 114 00 0	127,00	152,40
42,4	6 99 02 115 00 0	127,00	152,40
44,5	6 99 02 116 00 0	127,00	152,40
48,3	6 99 02 117 00 0	127,00	152,40
50	6 99 02 118 00 0	127,00	152,40
50,8	6 99 02 119 00 0	145,00	174,00
60	6 99 02 120 00 0	145,00	174,00
60,3	6 99 02 121 00 0	145,00	174,00
63,5	6 99 02 122 00 0	145,00	174,00
69	6 99 02 123 00 0	145,00	174,00
76,1	6 99 02 124 00 0	198,00	237,60
76,2	6 99 02 125 00 0	198,00	237,60
84	6 99 02 126 00 0	198,00	237,60
88,9	6 99 02 127 00 0	198,00	237,60
101,6	6 99 02 128 00 0	198,00	237,60
104	6 99 02 129 00 0	271,00	325,20
108	6 99 02 130 00 0	271,00	325,20
114,3	6 99 02 131 00 0	271,00	325,20
133	6 99 02 132 00 0	599,00	718,80
139,7	6 99 02 133 00 0	599,00	718,80
168,3	6 99 02 134 00 0	655,00	786,00
193,7	6 99 02 000 18 7	441,00	529,20

Spojovací diel

Nutný na prispôsobenie modulu GXC na pásový brúsku programu GI

Objednávacie číslo	Cena EUR bez DPH	Cena EUR s DPH
6 99 02 187 00 0	83,00	99,60

Ochrana očí

Objednávacie číslo	Cena EUR bez DPH	Cena EUR s DPH
3 90 00 000 18 4	67,22	80,66

Brusná doska šikmé rezy pre GIG

Pre presné zalicované úkosové brúsenie, jednoduchá montáž.

Objednávacie číslo	Cena EUR bez DPH	Cena EUR s DPH
6 99 02 175 00 0	280,00	336,00

Odsávacie hrdlo

Pre optimálne odsávanie, na pripojenie na podstavec GRIT GIBE s dvojitým odsávaním.

Objednávacie číslo	Cena EUR bez DPH	Cena EUR s DPH
6 99 02 182 00 0	135,00	162,00

Príslušenstvo GRIT GIE



Oceľová kefa

Ø 250 mm x 60 mm, s veľmi veľkou ťažnosťou drôtu pre obzvlášť hospodárne nasadenie, upínací otvor Ø 51 mm. Hrúbka drôtu 0,2 mm pre tenkostenné rúry a profily. Hrúbka drôtu 0,35 mm pre univerzálne použitie. Hrúbka drôtu 0,5 mm pre hrubostenné rúry a profily a vysoký výkon odstraňovania výronkov. Vyhotovenie z ocele

Hrúbka drôtu mm	Objednávacie číslo	Cena EUR bez DPH	Cena EUR s DPH
0,2	6 99 02 006 00 0	168,35	202,02
0,35	6 99 02 007 00 0	153,99	184,79
0,5	6 99 02 008 00 0	153,99	184,79



Oceľová kefa

Ø 250 mm x 60 mm, s veľmi veľkou ťažnosťou drôtu pre obzvlášť hospodárne nasadenie, upínací otvor Ø 51 mm. Hrúbka drôtu 0,2 mm pre tenkostenné rúry a profily. Hrúbka drôtu 0,35 mm pre univerzálne použitie. Hrúbka drôtu 0,5 mm pre hrubostenné rúry a profily a vysoký výkon odstraňovania výronkov. Vyhotovenie z ušľachtilej ocele

Hrúbka drôtu mm	Objednávacie číslo	Cena EUR bez DPH	Cena EUR s DPH
0,2	6 99 02 009 00 0	297,56	357,07
0,35	6 99 02 010 00 0	259,70	311,64

Ochrana očí GU75/GR/GXR 3ks balenie

Objednávacie číslo	Cena EUR bez DPH	Cena EUR s DPH
3 90 00 000 00 7	56,21	67,45

Kazetový filter

Vhodný pre GRIT GIBE.

Objednávacie číslo	Cena EUR bez DPH	Cena EUR s DPH
3 90 00 000 97 6	111,65	133,98

Kazetový filter

pre GRIT GIXBE.

Objednávacie číslo	Cena EUR bez DPH	Cena EUR s DPH
3 90 00 001 10 1	112,78	135,34

Príslušenstvo GRIT GIC

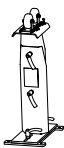

Vedenie na trubky sada
Ø 10-160 mm
Vzájomne kombinovateľné, v závislosti od požadovanej dĺžky rúry.

max. dĺžka rúry mm	Objednávacie číslo	Cena EUR bez DPH	Cena EUR s DPH
1 000	6 99 02 180 60 0	338,00	405,60



Vedenie na trubky sada
Ø 10-160 mm
Vzájomne kombinovateľné, v závislosti od požadovanej dĺžky rúry.

max. dĺžka rúry mm	Objednávacie číslo	Cena EUR bez DPH	Cena EUR s DPH
1 500	6 99 02 181 60 0	844,00	1.012,80

Vrtacia šablóna
Pre montáž na pásové brúsky GI 75 / GI 75 2H staršie ako séria 1034026. Pre dodatočné závitové otvory na uvedených pásových brúskach.

Objednávacie číslo	Cena EUR bez DPH	Cena EUR s DPH
3 90 00 004 55 4	19,20	23,04



Vodiaca koľajnica, mosadz
na brúsenie nasucho a hrubú povrchovú úpravu materiálu

Objednávacie číslo	Cena EUR bez DPH	Cena EUR s DPH
3 90 00 000 49 6	39,90	47,88



Vodiaca koľajnica, Nylon
na vysokú kvalitu povrchu

Objednávacie číslo	Cena EUR bez DPH	Cena EUR s DPH
3 90 00 000 49 7	42,27	50,72

Koncentrovaný chladiaci prostriedok na brúsenie
Koncentrát, 10 l, zmiešavací pomer 1:30, poskytnú 300 l hotovej chladiacej a mazacej emulzie.

Objednávacie číslo	Cena EUR bez DPH	Cena EUR s DPH
6 99 02 100 00 0	249,00	298,80

Príslušenstvo GRIT GIL

Grafitová podložka
ako podložka pri plochom brúsení.

ks	Objednávacie číslo	Cena EUR bez DPH	Cena EUR s DPH
4	3 90 00 004 76 0	15,45	18,54

Ďalšie príslušenstvo GRIT GI

Hadica
flexibilná pre odvod prachu, Ø 90 mm, 1m dĺžka, odolnosť proti vysokým teplotám.

Objednávacie číslo	Cena EUR bez DPH	Cena EUR s DPH
3 90 00 000 00 2	40,98	49,18

Upínacia páska
pre upnutie flexibilnej hadice.

Objednávacie číslo	Cena EUR bez DPH	Cena EUR s DPH
3 90 00 000 00 3	5,49	6,59

Nádoba na brúsny prach
Na hasenie iskier, kovové veko pre pripojenie hadice, plast, bočné drážadlá, objem približne 20 l.

Objednávacie číslo	Cena EUR bez DPH	Cena EUR s DPH
6 99 02 000 00 0	86,00	103,20

Odsávacie zariadenie
GXS

Objednávacie číslo	Cena EUR bez DPH	Cena EUR s DPH
6 99 02 000 14 7	338,00	405,60

Kontaktný kotúč
Ø 200 x 50 mm
90 Shore, s drážkami

Objednávacie číslo	Cena EUR bez DPH	Cena EUR s DPH
6 99 02 346 00 0	252,00	302,40

Šťahovák pre hnacie kotúče

Objednávacie číslo	Cena EUR bez DPH	Cena EUR s DPH
6 99 02 410 00 0	63,00	75,60

Rotačný kĺb GIT pre GIL
Na prispôsobenie pracovnej oblasti na zúžené priestorové pomery, plynulá otočná oblasť do 90°.

Objednávacie číslo	Cena EUR bez DPH	Cena EUR s DPH
6 99 02 176 00 0	248,00	297,60

Zásuvkový box 2 x 2 pólový

Objednávacie číslo	Cena EUR bez DPH	Cena EUR s DPH
6 99 02 183 00 0	109,00	130,80

Spojovací diel
Nutný na prispôsobenie modulu GXC na pásovú brúsku programu GI

Objednávacie číslo	Cena EUR bez DPH	Cena EUR s DPH
6 99 02 187 00 0	83,00	99,60

Súprava čelustí, zverák

Objednávacie číslo	Cena EUR bez DPH	Cena EUR s DPH
6 99 02 335 00 0	236,00	283,20





Praktické, užitočné a niekedy absolútne nevyhnutné: príslušenstvo spoločnosti FEIN prispôsobené na mieru.

So skúsenosťami viac ako 150 rokov pri konštrukcii elektrického náradia vieme, o čo ide. Pri najrozličnejších aplikáciach a v každom jednotlivom odvetí. To je tiež dôvod, prečo mnohé z príslušenstva elektrického náradia FEIN patrí k základnému vybaveniu a prečo niektoré je možné dostať iba ako príslušenstvo na želanie. Pretože to, čo sa jednému javí ako nevyhnutné, je pre druhého zbytočné. Aj to nám ukazujú skúsenosti.



Balancér - vyvažovač

Strana 270

Balancéry zvyšujú komfort a bezpečnosť obsluhy.
Pre nosnosti 0,5-60 kg.

Balancér do 1,5 kg

Príslušenstvo viď strana 273

Bezpečné zavesenie náradia a práca v „beztiažovom“ stave.

Nastaviteľné zaťaženie	kg	0,5 - 1,5
Továrnské nastavenie	kg	1
Max. vytiahnutie lana	m	0,9
Verzia		Stabilné nylonové lano
Hmotnosť	kg	0,35
Objednávacie číslo		9 08 01 012 00 8
EAN		4014586835075
Cena EUR bez DPH [PK01]		64,00
Cena EUR s DPH [PK01]		76,80

Prednosti FEIN:

- ▶ Malá konštrukčná veľkosť.
- ▶ Konštantná ťažná sila.
- ▶ Lhká nastaviteľnosť.
- ▶ Stabilné nylonové lano.
- ▶ Špirálový kábel k dodaniu ako príslušenstvo.

Balancér do 1,5 kg

Príslušenstvo viď strana 273

Bezpečné zavesenie náradia a práca v „beztiažovom“ stave.

Nastaviteľné zaťaženie	kg	0,5 - 1,5
Továrnské nastavenie	kg	1
Max. vytiahnutie lana	m	0,9
Verzia		Drôtené lano
Hmotnosť	kg	0,35
Objednávacie číslo		9 08 01 052 00 4
EAN		4014586854052
Cena EUR bez DPH [PK01]		75,00
Cena EUR s DPH [PK01]		90,00

Prednosti FEIN:

- ▶ Konštantná ťažná sila.
- ▶ Ocelové lano odolné proti pretrhnutiu.
- ▶ Špirálový kábel k dodaniu ako príslušenstvo.

Balancér do 2,5 kg

Príslušenstvo viď strana 273

Bezpečné zavesenie náradia a práca v „beztiažovom“ stave.

Nastaviteľné zaťaženie	kg	1,5 - 2,5
Továrnské nastavenie	kg	2
Max. vytiahnutie lana	m	0,9
Verzia		Stabilné nylonové lano
Hmotnosť	kg	0,35
Objednávacie číslo		9 08 01 023 00 1
EAN		4014586835099
Cena EUR bez DPH [PK01]		75,00
Cena EUR s DPH [PK01]		90,00

Prednosti FEIN:

- ▶ Malá konštrukčná veľkosť.
- ▶ Konštantná ťažná sila.
- ▶ Lhká nastaviteľnosť.
- ▶ Stabilné nylonové lano.
- ▶ Špirálový kábel k dodaniu ako príslušenstvo.

Balancér do 2,5 kg

Príslušenstvo viď strana 273

Bezpečné zavesenie náradia a práca v „beztiažovom“ stave.

Nastaviteľné zaťaženie	kg	1,5 - 2,5
Továrnské nastavenie	kg	2
Max. vytiahnutie lana	m	0,9
Verzia		Drôtené lano
Hmotnosť	kg	0,35
Objednávacie číslo		9 08 01 037 00 9
EAN		4014586835228
Cena EUR bez DPH [PK01]		80,00
Cena EUR s DPH [PK01]		96,00

Prednosti FEIN:

- ▶ Konštantná ťažná sila.
- ▶ Ocelové lano odolné proti pretrhnutiu.
- ▶ Špirálový kábel k dodaniu ako príslušenstvo.

Balancér do 3 kg

Príslušenstvo viď strana 273

Bezpečné zavesenie náradia a práca v „beztiažovom“ stave.

Nastaviteľné zaťaženie	kg	1 - 3
Továrnské nastavenie	kg	2
Max. vytiahnutie lana	m	2
Verzia		Drôtené lano
Hmotnosť	kg	3,2
Objednávacie číslo		9 08 01 024 00 9
EAN		4014586835105
Cena EUR bez DPH [PK01]		170,00
Cena EUR s DPH [PK01]		204,00

Prednosti FEIN:

- ▶ Konštantná ťažná sila.
- ▶ Ocelové lano odolné proti pretrhnutiu.
- ▶ Špirálový kábel k dodaniu ako príslušenstvo.

**Balancér do 5 kg**

Bezpečné zavesenie náradia a práca v „beztiažovom“ stave.



Nastaviteľné zaťaženie	kg	2,5 - 5
Továrnske nastavenie	kg	3,5
Max. vytiahnutie lana	m	2
Verzia		Drôtené lano
Hmotnosť	kg	3,2
Objednávacie číslo		9 08 01 025 00 3
EAN		4014586835136
Cena EUR bez DPH [PK01]		177,00
Cena EUR s DPH [PK01]		212,40

Prednosti FEIN:

- ▶ Konštantná ťažná sila.
- ▶ Ocelové lano odolné proti pretrhnutiu.
- ▶ Špirálový kábel k dodaniu ako príslušenstvo.

Príslušenstvo viď strana 273

Balancér do 6,5 kg

Bezpečné zavesenie náradia a práca v „beztiažovom“ stave.



Nastaviteľné zaťaženie	kg	3,5 - 6,5
Továrnske nastavenie	kg	5
Max. vytiahnutie lana	m	2
Verzia		Drôtené lano
Hmotnosť	kg	3,2
Objednávacie číslo		9 08 01 026 00 6
EAN		4014586835143
Cena EUR bez DPH [PK01]		192,00
Cena EUR s DPH [PK01]		230,40

Prednosti FEIN:

- ▶ Konštantná ťažná sila.
- ▶ Ocelové lano odolné proti pretrhnutiu.
- ▶ Špirálový kábel k dodaniu ako príslušenstvo.

Príslušenstvo viď strana 273

Balancér do 9 kg

Bezpečné zavesenie náradia a práca v „beztiažovom“ stave.



Nastaviteľné zaťaženie	kg	4,5 - 9
Továrnske nastavenie	kg	7
Max. vytiahnutie lana	m	2
Verzia		Drôtené lano
Hmotnosť	kg	3,2
Objednávacie číslo		9 08 01 027 00 0
EAN		4014586835150
Cena EUR bez DPH [PK01]		206,00
Cena EUR s DPH [PK01]		247,20

Prednosti FEIN:

- ▶ Konštantná ťažná sila.
- ▶ Ocelové lano odolné proti pretrhnutiu.
- ▶ Špirálový kábel k dodaniu ako príslušenstvo.

Príslušenstvo viď strana 273

Balancér do 11 kg

Bezpečné zavesenie náradia a práca v „beztiažovom“ stave.



Nastaviteľné zaťaženie	kg	7,5 - 11
Továrnske nastavenie	kg	9
Max. vytiahnutie lana	m	2
Verzia		Drôtené lano
Hmotnosť	kg	3,2
Objednávacie číslo		9 08 01 028 00 8
EAN		4014586835167
Cena EUR bez DPH [PK01]		216,00
Cena EUR s DPH [PK01]		259,20

Prednosti FEIN:

- ▶ Konštantná ťažná sila.
- ▶ Ocelové lano odolné proti pretrhnutiu.
- ▶ Špirálový kábel k dodaniu ako príslušenstvo.

Príslušenstvo viď strana 273

Balancér do 14 kg

Bezpečné zavesenie náradia a práca v „beztiažovom“ stave.



Nastaviteľné zaťaženie	kg	10 - 14
Továrnske nastavenie	kg	12
Max. vytiahnutie lana	m	2
Verzia		Drôtené lano
Hmotnosť	kg	3,2
Objednávacie číslo		9 08 01 029 00 2
EAN		4014586835174
Cena EUR bez DPH [PK01]		224,00
Cena EUR s DPH [PK01]		268,80

Prednosti FEIN:

- ▶ Konštantná ťažná sila.
- ▶ Ocelové lano odolné proti pretrhnutiu.
- ▶ Špirálový kábel k dodaniu ako príslušenstvo.

Príslušenstvo viď strana 273

Balancér do 17 kg

Bezpečné zavesenie náradia a práca v „beztiažovom“ stave.



Nastaviteľné zaťaženie	kg	13,5 - 17
Továrnske nastavenie	kg	15
Max. vytiahnutie lana	m	2
Verzia		Drôtené lano
Hmotnosť	kg	3,2
Objednávacie číslo		9 08 01 030 00 4
EAN		4014586835181
Cena EUR bez DPH [PK01]		230,00
Cena EUR s DPH [PK01]		276,00

Prednosti FEIN:

- ▶ Konštantná ťažná sila.
- ▶ Ocelové lano odolné proti pretrhnutiu.
- ▶ Špirálový kábel k dodaniu ako príslušenstvo.

Príslušenstvo viď strana 273

Balancér do 25 kg

Bezpečné zavesenie náradia a práca v „beztiažovom“ stave.



Nastaviteľné zaťaženie	kg	13 - 25
Továrnske nastavenie	kg	15
Max. vytiahnutie lana	m	1,9
Verzia		Drôtené lano
Hmotnosť	kg	11,2
Objednávacie číslo		9 08 01 055 00 0
EAN		4014586880693
Cena EUR bez DPH [PK01]		650,00
Cena EUR s DPH [PK01]		780,00

Prednosti FEIN:

- ▶ Konštantná ťažná sila.
- ▶ Ocelové lano odolné proti pretrhnutiu.
- ▶ Špirálový kábel k dodaniu ako príslušenstvo.

Príslušenstvo viď strana 273

Balancér do 32 kg

Bezpečné zavesenie náradia a práca v „beztiažovom“ stave.



Nastaviteľné zaťaženie	kg	22 - 32
Továrnske nastavenie	kg	25
Max. vytiahnutie lana	m	1,9
Verzia		Drôtené lano
Hmotnosť	kg	11,5
Objednávacie číslo		9 08 01 056 00 0
EAN		4014586880709
Cena EUR bez DPH [PK01]		731,00
Cena EUR s DPH [PK01]		877,20

Prednosti FEIN:

- ▶ Konštantná ťažná sila.
- ▶ Ocelové lano odolné proti pretrhnutiu.
- ▶ Špirálový kábel k dodaniu ako príslušenstvo.

Príslušenstvo viď strana 273

**Balancér do 45 kg**

Bezpečné zavesenie náradia a práca v „beztiažovom“ stave.



Nastaviteľné zaťaženie	kg	30 - 45
Továrnske nastavenie	kg	40
Max. vyťahnutie lana	m	1,9
Verzia		Drôtené lano
Hmotnosť	kg	12
Objednávacie číslo		9 08 01 057 00 0
EAN		4014586880716
Cena EUR bez DPH [PK01]		891,00
Cena EUR s DPH [PK01]		1.069,20

Prednosti FEIN:

- ▶ Konštantná ťažná sila.
- ▶ Ocelové lano odolné proti pretrhnutiu.
- ▶ Špirálový kábel k dodaniu ako príslušenstvo.

Príslušenstvo viď strana 273

Balancér do 60 kg

Bezpečné zavesenie náradia a práca v „beztiažovom“ stave.



Nastaviteľné zaťaženie	kg	45 - 60
Továrnske nastavenie	kg	50
Max. vyťahnutie lana	m	1,9
Verzia		Drôtené lano
Hmotnosť	kg	12,4
Objednávacie číslo		9 08 01 058 00 0
EAN		4014586880723
Cena EUR bez DPH [PK01]		1.061,00
Cena EUR s DPH [PK01]		1.273,20

Prednosti FEIN:

- ▶ Konštantná ťažná sila.
- ▶ Ocelové lano odolné proti pretrhnutiu.
- ▶ Špirálový kábel k dodaniu ako príslušenstvo.

Príslušenstvo viď strana 273

Balancér - vyvažovač**Ďalšie príslušenstvo****Špirálový prípojný elektrický kábel**

Pre elektrické náradie. Sieťové pripojenie kábla kvality HO 5 RN 2 x 1.

Objednávacie číslo	Cena EUR bez DPH	Cena EUR s DPH
3 07 07 157 03 5	30,14	36,17

Balancér do 60 kg**Aretačné zariadenie**

na zaistenie vyťahnutého lanka. Uľahčuje výmenu zaveseného náradia.

Objednávacie číslo	Cena EUR bez DPH	Cena EUR s DPH
3 02 40 239 01 4	66,72	80,06

**Otočný hák**

Na zavesenie do oka závesného lanka. Zamedzuje pretáčaniu a pnutiu závesného lanka.

Objednávacie číslo	Cena EUR bez DPH	Cena EUR s DPH
3 02 32 044 01 0	125,88	151,06

Stroje v číselnom poradí

Objednávacie číslo	EAN	Označenie	Cena Euro bez DPH	Cena Euro s DPH	PK	Strana
7 105 01 62 00 0	4014586881744	ABOP 6 Select	261,00	313,20	01	54
7 105 02 62 00 0	4014586881751	ABOP 10 Select	261,00	313,20	01	54
7 105 03 62 00 0	4014586881768	ABOP 13-2 Select	314,00	376,80	01	55
7 105 04 62 00 0	4014586881775	AWBP 10 Select	324,00	388,80	01	55
7 109 01 62 00 0	4014586885537	AGWP 10 Select	408,00	489,60	01	57
7 112 28 00 95 0	4014586876238	ASM 14-6 (bez batérie)	499,00	598,80	05	28
7 112 40 00 95 0	4014586876245	ASW 14-6 (bez akumulátora a priečnej vytlačácej hlavy)	499,00	598,80	05	31
7 112 42 00 95 0	4014586876252	ASW 14-10 (bez akumulátora a priečnej vytlačácej hlavy)	499,00	598,80	05	31
7 112 50 00 95 0	4014586874210	ASW 14-6 PC (bez akumulátora a priečnej vytlačácej hlavy)	666,00	799,20	05	32
7 112 51 00 95 0	4014586874227	ASW 14-10 PC (bez akumulátora a priečnej vytlačácej hlavy)	666,00	799,20	05	32
7 112 52 00 95 0	4014586874234	ASW 14-14 PC (bez akumulátora a priečnej vytlačácej hlavy)	666,00	799,20	05	32
7 112 54 00 95 0	4014586874241	ASM 14-6 PC (bez batérie)	649,00	778,80	05	29
7 112 55 00 95 0	4014586874258	ASM 14-9 PC (bez batérie)	649,00	778,80	05	29
7 112 56 00 95 0	4014586874265	ASM 14-12 PC (bez batérie)	649,00	778,80	05	29
7 112 57 00 95 0	4014586877198	ASM 14-12	499,00	598,80	05	28
7 112 58 00 95 0	4014586877204	ASW 14-14 (bez akumulátora a uhlovej hlavy)	499,00	598,80	05	31
7 112 59 00 95 0	4014586877211	ASM 14-9	499,00	598,80	05	28
7 112 60 00 95 0	4014586881294	ASM 14-2 (bez batérie)	499,00	598,80	05	28
7 112 61 00 95 0	4014586881317	ASM 14-2 PC (bez batérie)	649,00	778,80	05	29
7 112 62 60 00 0	4014586883830	ASW 18-30 PC (bez akumulátora a priečnej vytlačácej hlavy)	1.050,00	1.260,00	05	33
7 112 63 60 00 0	4014586883847	ASW 18-45 PC (bez akumulátora a priečnej vytlačácej hlavy)	1.100,00	1.320,00	05	33
7 112 64 60 00 0	4014586883854	ASW 18-60 PC (bez akumulátora a priečnej vytlačácej hlavy)	1.150,00	1.380,00	05	33
7 113 11 63 00 0	4014586881461	ASCS 6.3 Select	261,00	313,20	01	17
7 113 16 64 00 0	4014586887555	ASCT 18 M Select	377,00	452,40	01	17
7 113 16 65 00 0	4014586887562	ASCT 18 Select	272,00	326,40	01	18
7 113 20 61 00 0	4014586881485	ABSU 12 C	183,00	219,60	18	12
7 113 20 64 00 0	4014586885568	ABSU 12 Select	81,00	97,20	18	13
7 113 21 61 00 0	4014586881539	ABSU 12 W4C	177,00	212,40	18	13
7 113 21 64 00 0	4014586885575	ABSU 12 W4 Select	76,00	91,20	18	13
7 113 22 62 00 0	4014586887159	ABS 18 QC	405,00	486,00	18	9
7 113 22 63 00 0	4014586887197	Profesionálna súprava ABS 18 QC závitov	510,00	612,00	18	10
7 113 22 64 00 0	4014586887203	ABS 18 Q Select	219,00	262,80	18	10
7 115 03 61 00 0	4014586881560	ASCD 12-100 W4C	230,00	276,00	18	25
7 115 03 64 00 0	4014586885582	ASCD 12-100 W4 Select	128,00	153,60	18	25
7 115 04 61 00 0	4014586887371	ASCD 12-150 W8C	272,00	326,40	18	23
7 115 04 64 00 0	4014586887388	ASCD 12-150 W8 Select	170,00	204,00	18	23
7 115 05 61 00 0	4014586887395	ASCD 12-150 W4C	261,00	313,20	18	24
7 115 05 64 00 0	4014586887401	ASCD 12-150 W4 Select	160,00	192,00	18	24
7 115 06 61 00 0	4014586887418	ASCD 18-300 W2	510,00	612,00	18	22
7 115 06 64 00 0	4014586887425	ASCD 18-300 W2 Select	261,00	313,20	18	22
7 115 07 61 00 0	4014586887432	ASCD 18-200 W4	500,00	600,00	18	22
7 115 07 64 00 0	4014586887449	ASCD 18-200 W4 Select	251,00	301,20	18	23
7 116 10 61 00 0	4014586881447	ASCM 12 QC	272,00	326,40	18	11
7 116 10 62 00 0	4014586886961	Profesionálna súprava ASCM 12 QC závitov	377,00	452,40	18	12
7 116 10 64 00 0	4014586885698	ASCM 12 Q Select	170,00	204,00	18	11
7 116 11 61 00 0	4014586887456	ASCM 18 QM	510,00	612,00	18	8
7 116 11 63 00 0	4014586887333	Profesionálna súprava ASCM 18 QC závitov	615,00	738,00	18	9
7 116 11 64 00 0	4014586887340	ASCM 18 QM Select	261,00	313,20	18	8
7 129 18 61 00 0	4014586884004	FEIN SUPERCUT AFSC 1.7 Q Autosklo	569,00	682,80	03	46
7 129 18 62 00 0	4014586885186	FEIN SUPERCUT AFSC 1.7 QC	399,00	478,80	03	46
7 129 18 63 00 0	4014586885209	FEIN SUPERCUT AFSC 1.7 Q	469,00	562,80	03	45
7 129 22 61 00 0	4014586884066	FEIN Akku MULTIMASTER AFMM 18 QSL	346,00	415,20	03	37
7 129 22 62 00 0	4014586885704	FEIN Akku MULTIMASTER AFMM 18 QSL Select	169,00	202,80	03	37
7 129 25 61 00 0	4014586884141	FEIN Akku MULTITALENT AFMT 12 QSL QuickStart	244,00	292,80	03	38
7 129 25 62 00 0	4014586885711	FEIN Akku MULTITALENT AFMT 12 QSL Select	147,00	176,40	03	39
7 129 26 61 00 0	4014586884226	FEIN Akku MULTITALENT AFMT 12 SL QuickStart	224,00	268,80	03	38
7 129 27 60 00 0	4014586884295	FEIN SUPERCUT AFSC 18 QSL Select	239,00	286,80	03	43
7 129 27 61 00 0	4014586884301	FEIN SUPERCUT AFSC 18 QSL	476,00	571,20	03	42
7 129 27 62 00 0	4014586884349	FEIN SUPERCUT AFSC 18 QC SL	416,00	499,20	03	42
7 129 27 64 00 0	4014586884387	FEIN SUPERCUT AFSC 18 QSL Úpravy interiéru drevo	580,00	696,00	03	43
7 129 27 66 00 0	4014586884424	FEIN SUPERCUT AFSC 18 QSL Oprava/výmena skiel	580,00	696,00	03	44
7 129 27 67 00 0	4014586884431	FEIN SUPERCUT AFSC 18 QSL Sanácia dlaždíc/pásov	580,00	696,00	03	44
7 129 27 68 00 0	4014586884448	FEIN SUPERCUT AFSC 18 QSL Inštalácia dlaždíc/sanity	580,00	696,00	03	45
7 130 03 61 00 0	4014586886640	ABSS 18 1.6 E Select	524,00	628,80	01	49
7 130 04 61 00 0	4014586886664	ABLS 18 1.6 E Select	471,00	565,20	01	49
7 132 04 61 00 0	4014586886688	ABLK 18 1.6 E Select	471,00	565,20	01	49
7 132 05 61 00 0	4014586886701	ABLK 18 1.3 CSE Select	471,00	565,20	01	50
7 132 06 61 00 0	4014586886725	ABLK 18 1.3 TE Select	471,00	565,20	01	50
7 144 01 61 00 0	4014586872544	SuperWire	1.259,00	1.510,80	01	59
7 144 01 62 00 0	4014586872568	SuperWire (bez akumulátora a nabíjačky)	1.154,00	1.384,80	01	59
7 202 06 00 22 9	4014586802749	DDSk 672	1.488,00	1.785,60	01	69
7 202 09 00 22 7	4014586802855	DSke 672	1.262,00	1.514,40	01	69
7 205 01 00 22 8	4014586804453	DDSk 672-1	1.534,00	1.840,80	01	69
7 205 03 00 22 0	4014586804569	ASq 672-1	1.734,00	2.080,80	01	70
7 205 47 60 00 0	4014586874463	BOS 16	434,00	520,80	01	68
7 205 49 60 00 0	4014586876443	BOS 16-2	500,00	600,00	01	68



Objednávacie číslo	EAN	Označenie	Cena Euro bez DPH	Cena Euro s DPH	PK	Strana
7 205 51 60 00 0	4014586878843	WBP 10	327,00	392,40	01	72
7 205 52 60 00 0	4014586882413	BOP 6	270,00	324,00	01	64
7 205 52 61 00 0	4014586881973	BOP 6	293,00	351,60	01	64
7 205 53 60 00 0	4014586882468	BOP 10	270,00	324,00	01	65
7 205 53 61 00 0	4014586881980	BOP 10	293,00	351,60	01	65
7 205 54 60 00 0	4014586882512	BOP 10-2	329,00	394,80	01	66
7 205 54 61 00 0	4014586881997	BOP 10-2	352,00	422,40	01	66
7 205 55 60 00 0	4014586882567	BOP 13-2	342,00	410,40	01	67
7 205 55 61 00 0	4014586882017	BOP 13-2	369,00	442,80	01	67
7 209 38 60 00 0	4014586881256	GWP 10	599,00	718,80	01	76
7 213 04 00 23 9	4014586853734	SCS 4.8-25	315,00	378,00	01	80
7 213 06 50 01 8	4014586854205	SCT 5-40 M	362,00	434,40	01	82
7 213 13 00 23 0	4014586860923	SCT 5-40 X	250,00	300,00	01	82
7 220 78 00 22 5	4014586811260	MSf 636-1	576,00	691,20	01	190
7 221 05 00 23 7	4014586851242	WSB 20-180	332,00	398,40	01	96
7 221 05 29 23 2	4014586851792	WSB 20-180	332,00	398,40	01	-
7 221 06 00 23 0	4014586851259	WSB 20-230	332,00	398,40	01	96
7 221 06 29 23 5	4014586851815	WSB 20-230	332,00	398,40	01	-
7 221 07 00 23 6	4014586851266	WSG 20-180	285,00	342,00	01	96
7 221 07 29 23 1	4014586851839	WSG 20-180	289,00	346,80	01	-
7 221 08 00 23 2	4014586851273	WSG 20-230	289,00	346,80	01	97
7 221 08 29 23 7	4014586851853	WSG 20-230	289,00	346,80	01	-
7 221 10 00 23 3	4014586853116	WSB 25-180 X	413,00	495,60	01	97
7 221 10 29 23 8	4014586853246	WSB 25-180 X	413,00	495,60	01	-
7 221 10 99 23 1	4014586853253	WSB 25-180 X	413,00	495,60	01	-
7 221 11 00 23 2	4014586853123	WSB 25-230 X	413,00	495,60	01	97
7 221 11 29 23 7	4014586853314	WSB 25-230 X	413,00	495,60	01	-
7 221 11 99 23 0	4014586853321	WSB 25-230 X	413,00	495,60	01	-
7 221 13 50 01 4	4014586853819	RS 12-70 E	1.133,00	1.359,60	01	190
7 221 13 51 01 3	4014586853826	RS 12-70 E – Súprava Profi pre ušľachtilú oceľ	1.332,00	1.598,40	01	190
7 221 26 00 23 0	4014586856452	WSG 25-180	368,00	441,60	01	98
7 221 26 29 23 0	4014586856490	WSG 25-180	368,00	441,60	01	-
7 221 26 99 23 0	4014586857596	WSG 25-180	368,00	441,60	01	-
7 221 27 00 23 0	4014586856506	WSG 25-230	368,00	441,60	01	98
7 221 27 29 23 0	4014586856544	WSG 25-230	368,00	441,60	01	-
7 221 31 00 23 0	4014586858371	MSfv 649-1	676,00	811,20	01	88
7 221 48 00 23 0	4014586862699	WPO 14-15 E	419,00	502,80	01	203
7 221 48 50 01 0	4014586862712	WPO 14-15 E na lode	523,00	627,60	01	203
7 221 48 51 01 0	4014586867069	WPO 14-15 E Set	431,00	517,20	01	203
7 221 48 60 00 0	4014586872216	WPO 14-15 E na lode	399,00	478,80	01	204
7 221 49 00 23 0	4014586862729	WPO 14-25 E	419,00	502,80	01	191
7 221 49 50 01 0	4014586862743	WPO 14-25 E - štartovacia súprava z ušľachtilej ocele	719,00	862,80	01	191
7 221 49 51 01 0	4014586867113	WPO 14-25 E	431,00	517,20	01	204
7 221 63 00 23 0	4014586866055	WPO 10-25 E	376,00	451,20	01	204
7 221 63 51 01 0	4014586867199	WPO 10-25 Set	387,00	464,40	01	205
7 221 65 50 01 0	4014586867236	ROT 14-200 E	568,00	681,60	01	191
7 221 66 60 00 0	4014586867519	Štartovacia súprava RS 10-70 E	1.091,00	1.309,20	01	192
7 221 67 60 00 0	4014586868936	KS 10-38 E súprava	740,00	888,00	01	192
7 221 73 60 00 0	4014586875033	WSG 8-115	114,00	136,80	19	88
7 221 74 60 00 0	4014586875125	WSG 8-125	117,00	140,40	19	88
7 221 75 60 00 0	4014586875217	WSG 12-125 P	163,00	195,60	19	89
7 221 76 60 00 0	4014586875309	WSG 12-125 PQ	173,00	207,60	19	89
7 221 77 60 00 0	4014586875316	WSG 11-125	130,00	156,00	19	89
7 221 78 60 00 0	4014586875323	WSG 15-125 P	184,00	220,80	19	89
7 221 79 60 00 0	4014586875330	WSG 15-125 PQ	196,00	235,20	19	90
7 221 87 60 00 0	4014586879888	WSG 11-125 RT	163,00	195,60	19	90
7 221 90 60 00 0	4014586879970	WSG 15-125 PR	217,00	260,40	19	90
7 221 91 60 00 0	4014586880020	WSG 15-125 PRT	217,00	260,40	19	90
7 221 98 60 00 0	4014586885506	WSG 7-115	83,00	99,60	19	88
7 222 07 60 00 0	4014586883120	WSG 17-125 P	194,00	232,80	19	91
7 222 08 60 00 0	4014586883175	WSG 17-125 PQ	205,00	246,00	19	91
7 222 09 60 00 0	4014586883236	WSG 17-125 PS	194,00	232,80	19	91
7 222 10 60 00 0	4014586883304	WSG 17-125 PSQ	205,00	246,00	19	91
7 222 11 60 00 0	4014586883366	WSG 17-150 P	194,00	232,80	19	92
7 222 12 60 00 0	4014586883434	WSG 17-150 PQ	205,00	246,00	19	92
7 222 13 60 00 0	4014586883496	WSG 17-70 Inox	272,00	326,40	19	92
7 222 13 61 00 0	4014586883564	Štartovacia súprava WSG 17-70 Inox	414,00	496,80	19	192
7 222 18 60 00 0	4014586883571	WSG 17-125 PR	226,00	271,20	19	92
7 222 19 60 00 0	4014586883618	WSG 17-125 PRT	226,00	271,20	19	93
7 222 20 60 00 0	4014586883656	WSG 17-150 PR	226,00	271,20	19	93
7 222 21 60 00 0	4014586883694	WSG 17-150 PRT	226,00	271,20	19	93
7 222 22 60 00 0	4014586883731	WSG 17-70 Inox R	303,00	363,60	19	93
7 222 23 60 00 0	4014586883779	WSG 17-70 Inox RT	303,00	363,60	19	94
7 223 16 60 00 0	4014586879505	GSZ 8-280 P	217,00	260,40	01	102
7 223 17 60 00 0	4014586879437	GSZ 8-280 PE	238,00	285,60	01	102
7 223 18 60 00 0	4014586879598	GSZ 8-280 PL	392,00	470,40	01	102

Stroje v číselnom poradí

Objednávacie číslo	EAN	Označenie	Cena Euro bez DPH	Cena Euro s DPH	PK	Strana
7 223 19 60 00 0	4014586879444	GSZ 8-280 PEL	415,00	498,00	01	103
7 223 20 60 00 0	4014586879451	GSZ 8-90 PEL	490,00	588,00	01	103
7 223 21 60 00 0	4014586880495	GSZ 11-320 PRL	425,00	510,00	01	103
7 223 22 60 00 0	4014586880501	GSZ 11-320 PERL	446,00	535,20	01	104
7 223 23 60 00 0	4014586880525	GSZ 11-90 PERL	524,00	628,80	01	104
7 223 24 60 00 0	4014586880594	GSZ 4-280 EL	385,00	462,00	01	104
7 223 25 60 00 0	4014586880648	GSZ 4-90 EL	385,00	462,00	01	105
7 228 05 50 00 0	4014586867250	BF 10-280 E	515,00	618,00	01	193
7 228 05 51 00 0	4014586867267	Štartovacia súprava BF 10-280 E	605,00	726,00	01	193
7 229 46 61 00 0	4014586885247	FEIN SUPERCUT FSC 500 QSL	399,00	478,80	03	215
7 229 46 62 00 0	4014586885308	FEIN SUPERCUT FSC 500 QSL Úpravy interiéru drevo	499,00	598,80	03	215
7 229 46 63 00 0	4014586885353	FEIN SUPERCUT FSC 500 QSL Oprava/výmena skiel	499,00	598,80	03	215
7 229 46 64 00 0	4014586885360	FEIN SUPERCUT FSC 500 QSL Sanácia dlaždíc /pásov	499,00	598,80	03	216
7 229 46 65 00 0	4014586885407	FEIN SUPERCUT FSC 500 QSL Inštalácia kúrenia/sanity	499,00	598,80	03	216
7 229 46 67 00 0	4014586885414	FEIN SUPERCUT FSC 500 QSL Composite	529,00	634,80	03	217
7 229 46 70 00 0	4014586886176	FEIN SUPERCUT FSC 500 QSL Sanácia škár	559,00	670,80	03	217
7 229 52 61 00 0	4014586884578	FEIN MULTIMASTER FMM 350 QSL Top	265,00	318,00	03	211
7 229 52 62 00 0	4014586884691	FEIN MULTIMASTER 350 QSL QuickStart	220,00	264,00	03	211
7 229 52 63 00 0	4014586884462	FEIN MULTIMASTER FMM 350 QSL Top Extra	499,00	598,80	03	212
7 229 52 66 00 0	4014586884851	FEIN MULTIMASTER 350 QSL Marine	290,00	348,00	03	212
7 229 53 61 00 0	4014586884905	FEIN MULTITALENT FMT 250 QSL QuickStart	171,00	205,20	03	213
7 229 54 61 00 0	4014586885025	FEIN MULTITALENT FMT 250 SL Start	130,00	156,00	03	213
7 230 23 00 23 8	4014586848624	BLS 3.5	1.477,00	1.772,40	01	126
7 230 24 00 23 4	4014586848631	BLS 4.2	1.547,00	1.856,40	01	127
7 230 31 61 00 0	4014586874661	BSS 1.6 E	550,00	660,00	01	123
7 230 32 61 00 0	4014586874739	BSS 1.6 CE	612,00	734,40	01	123
7 230 33 61 00 0	4014586874807	BSS 2.0 E	758,00	909,60	01	123
7 230 34 61 00 0	4014586874876	BLS 1.6 E	513,00	615,60	01	126
7 230 35 61 00 0	4014586874944	BLS 2.5 E	786,00	943,20	01	126
7 232 30 00 23 0	4014586848655	BLK 3.5	1.456,00	1.747,20	01	131
7 232 31 00 23 9	4014586848662	BLK 5.0	2.212,00	2.654,40	01	131
7 232 38 60 00 0	4014586869858	BLK 1.6 E	536,00	643,20	01	129
7 232 39 60 00 0	4014586869926	BLK 1.6 LE	774,00	928,80	01	130
7 232 40 60 00 0	4014586869995	BLK 2.0 E	739,00	886,80	01	130
7 232 41 60 00 0	4014586870069	BLK 1.3 TE	536,00	643,20	01	129
7 232 42 60 00 0	4014586870137	BLK 1.3 CSE	536,00	643,20	01	129
7 234 15 00 23 0	4014586839332	ASte 638	485,00	582,00	01	137
7 234 17 00 23 9	4014586841670	ASt 638	438,00	525,60	01	137
7 234 22 00 23 0	4014586858470	AStx 649-1	1.832,00	2.198,40	01	140
7 234 23 00 23 0	4014586858500	AStxe 649-1	1.915,00	2.298,00	01	140
7 236 31 50 01 3	4014586859552	FEIN SUPERCUT FSC 1.6	399,00	478,80	03	240
7 236 36 50 01 0	4014586863122	FEIN SUPERCUT FSC 2.0 Q	449,00	538,80	03	232
7 236 36 51 01 0	4014586862781	FEIN SUPERCUT FSC 2.0 Q Oprava/výmena skiel	549,00	658,80	03	232
7 236 36 52 01 0	4014586862798	FEIN SUPERCUT FSC 2.0 Q Úpravy interiéru drevo	549,00	658,80	03	232
7 236 36 53 01 0	4014586862804	FEIN SUPERCUT FSC 2.0 Q Sanácia dlaždíc /pásov	549,00	658,80	03	233
7 236 36 56 01 0	4014586862828	FEIN SUPERCUT FSC 2.0 Q Inštalácia kúrenia/sanity	549,00	658,80	03	233
7 236 38 61 00 0	4014586876351	FEIN SUPERCUT FSC 2.0 X Sanácia škár	589,00	706,80	03	233
7 236 42 50 01 0	4014586863191	FEIN SUPERCUT FSC 1.6 Q	399,00	478,80	03	240
7 236 42 55 01 0	4014586862842	FEIN SUPERCUT FSC 1.6 Q Autodieliňa	499,00	598,80	03	240
7 236 42 56 01 0	4014586862859	FEIN SUPERCUT FSC 1.6 Q Autosklo	499,00	598,80	03	241
7 236 42 57 01 0	4014586862866	FEIN SUPERCUT FSC 1.6 Q Cargo	499,00	598,80	03	241
7 238 14 00 23 0	4014586865744	MF 14-180	1.056,00	1.267,20	01	143
7 270 32 00 23 0	4014586862538	KBM 80 auto	3.640,00	4.368,00	01	175
7 270 34 00 23 0	4014586862545	KBM 80 U	3.197,00	3.836,40	01	164
7 270 40 61 00 0	4014586872995	KBM 50 U	1.626,00	1.951,20	01	163
7 270 41 61 00 0	4014586872834	KBM 50 Q	1.448,00	1.737,60	01	163
7 270 42 61 00 0	4014586874272	KBM 50 auto	2.088,00	2.505,60	01	175
7 270 43 61 00 0	4014586872902	KBM 65 U	2.088,00	2.505,60	01	164
7 270 53 61 00 0	4014586886039	KBU 35 Q	1.049,00	1.258,80	01	160
7 270 54 61 00 0	4014586886763	KBU 35 QW	1.049,00	1.258,80	01	160
7 270 55 61 00 0	4014586886053	KBU 35 MQ	1.154,00	1.384,80	01	162
7 270 56 61 00 0	4014586886770	KBU 35 MQW	1.154,00	1.384,80	01	162
7 270 57 61 00 0	4014586886077	KBU 35-2 Q	1.311,00	1.573,20	01	161
7 270 58 61 00 0	4014586886787	KBU 35-2 QW	1.311,00	1.573,20	01	161
7 271 03 61 00 0	4014586876023	KBH 25-2 U	702,00	842,40	01	147
7 271 04 61 00 0	4014586876030	KBH 25 S	629,00	754,80	01	147
7 272 01 61 00 0	4014586700212	KBB 30	734,00	880,80	01	152
7 272 02 61 00 0	4014586700328	KBB 38	890,00	1.068,00	01	152
7 272 03 61 00 0	4014586700502	KBB 40	1.203,00	1.443,60	01	153
7 272 04 61 00 0	4014586700410	KBB 60	1.721,00	2.065,20	01	152
7 534 08 00 00 0	4014586855639	STS 325 R	2.351,00	2.821,20	01	140
7 536 03 00 01 0	4014586861906	FEIN SUPERCUT MOtlx 6x-25	566,00	679,20	03	241
7 820 02 00 26 8	4014586823874	MSfov 852 300 Hz 200 V	1.328,00	1.593,60	09	-
7 820 43 00 26 5	4014586826646	MSfo 869d 300 Hz 200 V	1.192,00	1.430,40	09	-
7 820 62 00 22 0	4014586856742	MSfo 869-1c 300 Hz 72 V	1.192,00	1.430,40	09	-
7 820 62 00 26 0	4014586856759	MSfo 869-1c 300 Hz 200 V	1.192,00	1.430,40	09	108



Objednávacie číslo	EAN	Označenie	Cena Euro bez DPH	Cena Euro s DPH	PK	Strana
7 820 63 00 12 0	4014586856797	MSfo 869-1c 200 Hz 72 V	1.192,00	1.430,40	09	-
7 820 63 00 17 0	4014586860190	MSfo 869-1c 200 Hz 135 V	1.192,00	1.430,40	09	-
7 820 63 00 20 0	4014586856803	MSfo 869-1c 200 Hz 265 V	1.192,00	1.430,40	09	-
7 820 64 00 12 0	4014586856810	MSfo 869-1d 200 Hz 72 V	1.192,00	1.430,40	09	-
7 820 64 00 17 0	4014586860206	MSfo 869-1d 200 Hz 135 V	1.192,00	1.430,40	09	-
7 820 64 00 20 0	4014586856827	MSfo 869-1d 200 Hz 265 V	1.192,00	1.430,40	09	-
7 820 65 00 22 0	4014586860664	MSfo 869-1d 300 Hz 72 V	1.192,00	1.430,40	09	-
7 820 65 00 26 0	4014586856834	MSfo 869-1d 300 Hz 200 V	1.192,00	1.430,40	09	108
7 820 70 00 20 0	4014586856926	MSfo 852-1c 200 Hz 265 V	1.045,00	1.254,00	09	-
7 820 71 00 26 0	4014586856933	MSfo 852-1c 300 Hz 200 V	1.045,00	1.254,00	09	108
7 820 72 00 20 0	4014586856964	MSfo 852-1d 200 Hz 265 V	1.024,00	1.228,80	09	-
7 820 73 00 26 0	4014586856971	MSfo 852-1d 300 Hz 200 V	1.024,00	1.228,80	09	108
7 820 74 00 12 0	4014586857008	MSfo 870-1c 200 Hz 72 V	1.381,00	1.657,20	09	-
7 820 74 00 17 0	4014586857015	MSfo 870-1c 200 Hz 135 V	1.381,00	1.657,20	09	-
7 820 74 00 20 0	4014586857022	MSfo 870-1c 200 Hz 265 V	1.381,00	1.657,20	09	-
7 820 75 00 26 0	4014586857053	MSfo 870-1c 300 Hz 200 V	1.381,00	1.657,20	09	109
7 820 76 00 20 0	4014586857091	MSfo 870-1d 200 Hz 265 V	1.381,00	1.657,20	09	-
7 820 77 00 26 0	4014586857107	MSfo 870-1d 300 Hz 200 V	1.381,00	1.657,20	09	109
7 820 79 00 20 0	4014586857138	MSfo 849-1c 200 Hz 265 V	1.055,00	1.266,00	09	-
7 820 80 00 26 0	4014586857145	MSfo 849-1c 300 Hz 200 V	1.055,00	1.266,00	09	109
7 820 81 00 17 0	4014586857268	MSf 843-1a 200 Hz 135 V	1.024,00	1.228,80	09	-
7 820 81 00 20 0	4014586857275	MSf 843-1a 200 Hz 265 V	1.024,00	1.228,80	09	-
7 820 81 99 20 0	4014586857282	MSf 843-1a 200 Hz 265 V	1.055,00	1.266,00	09	-
7 820 82 00 12 0	4014586857299	MSfov 852-1 200 Hz 72 V	1.328,00	1.593,60	09	-
7 820 82 00 17 0	4014586857305	MSfov 852-1 200 Hz 135 V	1.328,00	1.593,60	09	-
7 820 82 00 20 0	4014586857312	MSfov 852-1 200 Hz 265 V	1.328,00	1.593,60	09	-
7 820 83 00 22 0	4014586857329	MSfov 852-1 300 Hz 72 V	1.328,00	1.593,60	09	-
7 820 83 00 26 0	4014586857336	MSfov 852-1 300 Hz 200 V	1.328,00	1.593,60	09	109
7 820 85 00 26 0	4014586864402	MSf 843-1c 300 Hz 200 V	966,00	1.159,20	09	110
7 820 86 60 00 0	4014586869513	HFW 9-125 300 Hz 200 V	765,00	918,00	09	110
7 820 87 60 00 0	4014586886022	MSfov 852-1-180 300 Hz 200 V	1.570,00	1.884,00	09	110
7 823 03 00 17 2	4014586827575	MSho 840-2 200 Hz 135 V	768,00	921,60	09	-
7 823 03 00 20 4	4014586827599	MSho 840-2 200 Hz 265 V	768,00	921,60	09	-
7 823 03 00 22 9	4014586827612	MSho 840-2 300 Hz 72 V	768,00	921,60	09	-
7 823 03 00 26 0	4014586827636	MSho 840-2 300 Hz 200 V	768,00	921,60	09	112
7 823 14 00 17 7	4014586828527	MShyo 840-1 200 Hz 135 V	836,00	1.003,20	09	-
7 823 19 00 20 0	4014586857923	MSh 843-1 200 Hz 265 V	919,00	1.102,80	09	-
7 823 19 00 22 0	4014586857930	MSh 843-1 300 Hz 72 V	919,00	1.102,80	09	-
7 823 19 00 26 0	4014586857947	MSh 843-1 300 Hz 200 V	919,00	1.102,80	09	112
7 823 20 00 12 0	4014586857978	MSho 849-1 Z 200 Hz 72 V	1.055,00	1.266,00	09	-
7 823 20 00 17 0	4014586857985	MSho 849-1z 200 Hz 135 V	1.055,00	1.266,00	09	-
7 823 20 00 20 0	4014586857992	MSho 849-1Z 200 Hz 265 V	1.055,00	1.266,00	09	-
7 823 20 00 22 0	4014586858005	MSho 849-1 Z 300 Hz 72 V	1.055,00	1.266,00	09	-
7 823 20 00 26 0	4014586858012	MSho 849-1 Z 300 Hz 200 V	1.055,00	1.266,00	09	112
7 823 22 00 26 0	4014586860015	MSho 852-1 300 Hz 200 V	1.055,00	1.266,00	09	-
7 824 37 00 22 0	4014586858081	MShyo 869-1a 300 Hz 72 V	1.565,00	1.878,00	09	-
7 824 37 00 26 0	4014586857633	MShyo 869-1a 300 Hz 200 V	1.565,00	1.878,00	09	113
7 824 38 00 26 0	4014586858111	MShyo 869-1d 300 Hz 200 V	1.565,00	1.878,00	09	113
7 824 39 00 12 0	4014586858128	MShyo 852-3a 200 Hz 72 V	1.092,00	1.310,40	09	-
7 824 39 00 17 0	4014586871714	MShyo 852-3a 200 Hz 135 V	1.092,00	1.310,40	09	-
7 824 39 00 20 0	4014586857640	MShyo 852-3a 200 Hz 265 V	1.092,00	1.310,40	09	-
7 824 39 00 22 0	4014586858135	MShyo 852-3a 300 Hz 72 V	1.092,00	1.310,40	09	-
7 824 39 00 26 0	4014586857657	MShyo 852-3a 300 Hz 200 V	1.092,00	1.310,40	09	113
7 824 40 00 26 0	4014586858180	MShyo 852-4a 300 Hz 200 V	1.307,00	1.568,40	09	114
7 824 41 00 20 0	4014586858210	MSho 852-1 200 Hz 265 V	1.049,00	1.258,80	09	-
7 824 42 00 22 0	4014586858234	MSho 852-1 300 Hz 72 V	1.049,00	1.258,80	09	-
7 824 42 00 26 0	4014586858241	MSho 852-1 300 Hz 200 V	1.049,00	1.258,80	09	114
7 901 05 00 40 3	4014586857879	GRIT GXE	768,00	921,60	13	254
7 901 21 00 40 3	4014586871844	GX 75	818,00	981,60	13	-
7 901 22 00 40 3	4014586871882	GRIT GX 75 2H	1.005,00	1.206,00	13	-
7 901 23 00 44 3	4014586871936	GRIT GXC	1.096,00	1.315,20	13	254
7 901 24 00 44 3	4014586873145	GRIT GXW	604,00	724,80	13	254
7 901 31 00 40 3	4014586872018	GRIT GX 75	958,00	1.149,60	13	253
7 901 32 00 40 3	4014586872063	GRIT GX 75 2H	1.143,00	1.371,60	13	253
7 902 01 00 40 3	4014586858913	GRIT GI 75	1.492,00	1.790,40	13	256
7 902 02 00 40 3	4014586858944	GRIT GI 75 2H	1.789,00	2.146,80	13	256
7 902 04 00 40 3	4014586858999	GRIT GI 150	1.803,00	2.163,60	13	256
7 902 05 00 40 3	4014586859019	GRIT GI 150 2H	2.103,00	2.523,60	13	256
7 902 07 00 40 3	4014586859057	GRIT GIE	1.423,00	1.707,60	13	258
7 902 12 00 44 3	4014586867656	GRIT GIC	2.428,00	2.913,60	13	258
7 902 13 00 23 3	4014586872582	GRIT GIMS 75	2.871,00	3.445,20	13	-
7 902 13 00 40 3	4014586872599	GRIT GIMS 75	2.871,00	3.445,20	13	258
7 902 14 00 23 3	4014586872636	GRIT GIMS 150	3.100,00	3.720,00	13	-
7 902 14 00 40 3	4014586872643	GRIT GIMS 150	3.100,00	3.720,00	13	258
7 902 16 00 40 3	4014586878614	GIMS 75 2H	3.342,00	4.010,40	13	259
7 902 17 00 40 3	4014586878621	GIMS 150 2H	3.566,00	4.279,20	13	259

Stroje v číselnom poradí

Objednávacie číslo	EAN	Označenie	Cena Euro bez DPH	Cena Euro s DPH	PK	Strana
7 902 18 00 23 3	4014586878638	GIMS 75-6	3.342,00	4.010,40	13	-
7 902 18 00 40 3	4014586878645	GIMS 75-6	3.342,00	4.010,40	13	259
7 902 19 00 23 3	4014586878676	GIMS 150-6	3.566,00	4.279,20	13	-
7 902 19 00 40 3	4014586878683	GIMS 150-6	3.566,00	4.279,20	13	259
7 902 23 00 23 2	4014586887043	GRIT GI 100 EF	1.079,00	1.294,80	13	257
7 902 23 00 40 3	4014586887067	GRIT GI 100	916,00	1.099,20	13	257
7 902 29 00 44 3	4014586878072	GRIT GIS 75	1.188,00	1.425,60	13	-
7 902 29 50 44 3	4014586878126	GRIT GIS 75	1.328,00	1.593,60	13	257
7 902 30 00 23 3	4014586878164	GIS 150	1.457,00	1.748,40	13	-
7 902 30 00 44 3	4014586878171	GIS 150	1.457,00	1.748,40	13	-
7 902 30 50 44 3	4014586878225	GRIT GIS 150	1.598,00	1.917,60	13	257
7 902 35 00 40 3	4014586880921	GRIT GILSGIB	5.040,00	6.048,00	13	259
7 902 48 00 40 3	4014586880945	GRIT GIL	2.428,00	2.913,60	13	260
7 902 51 00 40 3	4014586880976	GRIT GILS	6.245,00	7.494,00	13	260
7 903 01 00 23 2	4014586880426	GRIT GHB 15-50	643,00	771,60	01	249
7 903 02 00 23 2	4014586880457	GRIT GHB 15-50 Inox	707,00	848,40	01	249
9 03 16 223 00 8	4014586847924	MBS 32 F	2.462,00	2.954,40	01	75
9 03 18 223 00 0	4014586878034	MBS 16 X	927,00	1.112,40	01	74
9 03 19 223 00 0	4014586878041	MBS 25 F	1.309,00	1.570,80	01	74
9 03 20 223 00 0	4014586878515	IBS 16	436,00	523,20	01	74
9 08 01 012 00 8	4014586835075	Balancér do 1,5 kg	64,00	76,80	01	270
9 08 01 023 00 1	4014586835099	Balancér do 2,5 kg	75,00	90,00	01	270
9 08 01 024 00 9	4014586835105	Balancér do 3 kg	170,00	204,00	01	270
9 08 01 025 00 3	4014586835136	Balancér do 5 kg	177,00	212,40	01	271
9 08 01 026 00 6	4014586835143	Balancér do 6,5 kg	192,00	230,40	01	271
9 08 01 027 00 0	4014586835150	Balancér do 9 kg	206,00	247,20	01	271
9 08 01 028 00 8	4014586835167	Balancér do 11 kg	216,00	259,20	01	271
9 08 01 029 00 2	4014586835174	Balancér do 14 kg	224,00	268,80	01	272
9 08 01 030 00 4	4014586835181	Balancér do 17 kg	230,00	276,00	01	272
9 08 01 037 00 9	4014586835228	Balancér do 2,5 kg	80,00	96,00	01	270
9 08 01 052 00 4	4014586854052	Balancér do 1,5 kg	75,00	90,00	01	270
9 08 01 055 00 0	4014586880693	Balancér do 25 kg	650,00	780,00	01	272
9 08 01 056 00 0	4014586880709	Balancér do 32 kg	731,00	877,20	01	272
9 08 01 057 00 0	4014586880716	Balancér do 45 kg	891,00	1.069,20	01	273
9 08 01 058 00 0	4014586880723	Balancér do 60 kg	1.061,00	1.273,20	01	273
9 20 27 060 00 0	4014586878362	Súprava Dustex 25 L	314,00	376,80	01	181
9 20 27 223 00 0	4014586877365	Dustex 25 L	272,00	326,40	01	181
9 20 28 060 00 0	4014586878423	Súprava Dustex 35 L	360,00	432,00	01	181
9 20 28 223 00 0	4014586877389	Dustex 35 L	316,00	379,20	01	182
9 20 29 060 00 0	4014586882956	Dustex 35 LX	481,00	577,20	01	182
9 20 30 060 00 0	4014586882994	Dustex 35 LX AC	588,00	705,60	01	182
9 20 31 060 00 0	4014586883052	Dustex 35 MX	637,00	764,40	01	183
9 20 32 060 00 0	4014586883069	Dustex 35 MX AC	734,00	880,80	01	183
9 28 19 340 12 9	4014586845517	MO82-7,5 KSR 50400 200 Hz 72 V	6.686,00	8.023,20	10	-
9 28 19 340 17 6	4014586845524	MO82-7,5 KSR 50400 200 Hz 135 V	6.686,00	8.023,20	10	-
9 28 19 340 20 8	4014586845470	MO82-7,5 KSR 50400 200 Hz 265 V	6.686,00	8.023,20	10	-
9 28 19 340 22 3	4014586845531	MO83-7,5 KSR 50400 300 Hz 72 V	7.517,00	9.020,40	10	-
9 28 19 340 26 4	4014586845494	MO83-7,5KSR 50400 300 Hz 200 V	7.517,00	9.020,40	10	116
9 28 19 361 26 1	4014586837925	MO83-7,5 KSR 60220 300 Hz 200 V	7.517,00	9.020,40	10	-
9 28 21 340 12 5	4014586845548	MO82-11 KSR 50400 200 Hz 72 V	7.117,00	8.540,40	10	-
9 28 21 340 17 2	4014586845555	MO82-11 KSR 50400 200 Hz 135 V	7.117,00	8.540,40	10	-
9 28 21 340 20 4	4014586845562	MO82-11KSR 50400 200 Hz 265 V	7.117,00	8.540,40	10	-
9 28 21 340 22 9	4014586845586	MO83-11 KSR 50400 300 Hz 72 V	8.070,00	9.684,00	10	-
9 28 21 340 26 0	4014586845593	MO83-11KSR 50400 300 Hz 200 V	8.070,00	9.684,00	10	116
9 28 22 328 26 9	4014586838045	MO83-15KSR 50415 300 Hz 200 V	9.770,00	11.724,00	10	-
9 28 22 340 12 9	4014586845616	MO82-15 KSR 50400 200 Hz 72 V	9.490,00	11.388,00	10	-
9 28 22 340 17 6	4014586845623	MO82-15 KSR 50400 200 Hz 135 V	9.490,00	11.388,00	10	-
9 28 22 340 20 8	4014586845630	MO82-15KSR 50400 200 Hz 265 V	9.490,00	11.388,00	10	-
9 28 22 340 22 3	4014586845654	MO83-15 KSR 50400 300 Hz 72 V	9.770,00	11.724,00	10	-
9 28 22 340 26 4	4014586845661	MO83-15KSR 50400 300 Hz 200 V	9.770,00	11.724,00	10	116
9 28 22 345 17 0	4014586867571	MO82-15 KSR 50415 200 Hz 135 V	8.628,00	10.353,60	10	-
9 28 22 373 26 0	4014586865195	MO83-15 KSR 60400 300 Hz 200 V	10.671,00	12.805,20	10	-
9 28 24 340 12 7	4014586845678	MO82-30 KSR 50400 200 Hz 72 V	13.381,00	16.057,20	10	-
9 28 24 340 17 4	4014586845685	MO82-30 KSR 50400 200 Hz 135 V	13.381,00	16.057,20	10	-
9 28 24 340 20 6	4014586845692	MO82-30KSR 50400 200 Hz 265 V	13.381,00	16.057,20	10	-
9 28 24 340 22 1	4014586845708	MO83-30 KSR 50400 300 Hz 72 V	15.245,00	18.294,00	10	-
9 28 24 340 26 2	4014586845715	MO83-30KSR 50400 300 Hz 200 V	15.245,00	18.294,00	10	117
9 28 26 340 12 3	4014586850344	MO82-45 KSR 50400 200 Hz 72 V	16.935,00	20.322,00	10	-
9 28 26 340 17 0	4014586845722	MO82-45 KSR 50400 200 Hz 135 V	16.935,00	20.322,00	10	-
9 28 26 340 20 2	4014586845739	MO82-45KSR 50400 200 Hz 265 V	16.935,00	20.322,00	10	-
9 28 26 340 22 7	4014586850351	MO83-45 KSR 50400 300 Hz 72 V	18.212,00	21.854,40	10	-
9 28 26 340 26 8	4014586845746	MO83-45KSR 50400 300 Hz 200 V	18.212,00	21.854,40	10	117
9 28 28 340 12 1	4014586845753	MO82-20 KSR 50400 200 Hz 72 V	10.017,00	12.020,40	10	-
9 28 28 340 17 8	4014586845760	MO82-20 KSR 50400 200 Hz 135 V	10.017,00	12.020,40	10	-
9 28 28 340 20 0	4014586845777	MO82-20KSR 50400 200 Hz 265 V	10.017,00	12.020,40	10	-
9 28 28 340 22 5	4014586845784	MO83-20 KSR 50400 300 Hz 72 V	11.179,00	13.414,80	10	-



Objednávacie číslo	EAN	Označenie	Cena Euro bez DPH	Cena Euro s DPH	PK	Strana
9 28 28 340 26 6	4014586845791	MO83-20KSR 50400 300 Hz 200 V	11.179,00	13.414,80	10	116
9 28 29 340 12 2	4014586845807	MO82-25 KSR 50400 200 Hz 72 V	12.033,00	14.439,60	10	-
9 28 29 340 17 9	4014586845821	MO82-25 KSR 50400 200 Hz 135 V	12.033,00	14.439,60	10	-
9 28 29 340 20 1	4014586845838	MO82-25KSR 50400 200 Hz 265 V	12.033,00	14.439,60	10	-
9 28 29 340 22 6	4014586845845	MO83-25 KSR 50400 300 Hz 72 V	12.895,00	15.474,00	10	-
9 28 29 340 26 7	4014586845852	MO83-25KSR 50400 300 Hz 200 V	12.927,00	15.512,40	10	117
9 28 29 361 26 4	4014586838427	MO83-25 KSR 60220 300 Hz 200 V	12.927,00	15.512,40	10	-
9 90 01 001 00 1	4014586871974	GRIT GXR	1.082,00	1.298,40	13	254
9 90 01 002 00 0	4014586858340	GRIT GIXS	228,00	273,60	13	261
9 90 01 003 00 0	4014586859064	GRIT GIB	251,00	301,20	13	260
9 90 01 004 00 0	4014586859071	GRIT GIBE	1.429,00	1.714,80	13	260
9 90 01 007 00 1	4014586878263	GRIT GIR	2.064,00	2.476,80	13	261
9 90 01 009 00 0	4014586859125	GRIT GIXBE	1.509,00	1.810,80	13	261
9 90 01 010 00 1	4014586871417	GRIT GISBX	142,00	170,40	13	-
9 90 01 012 00 0	4014586880488	GRIT GHBD	214,00	256,80	01	250
9 90 01 012 01 0	4014586886992	GRIT GHBM	420,00	504,00	01	250
9 90 01 012 02 0	4014586887005	GRIT GHBR	520,00	624,00	01	250

Objednávacie číslo	EAN	Označenie	Cena Euro bez DPH	Cena Euro s DPH	PK	Strana
3 01 09 011 00 7	4014586008844	Matrica	135,52	162,62	02	-
3 01 09 106 00 9	4014586009230	Matrica	205,91	247,09	02	-
3 01 09 128 01 8	4014586198071	Adaptér zložený	11,38	13,66	04	-
3 01 09 141 00 3	4014586224060	Matrica	48,70	58,44	02	132
3 01 09 141 02 0	4014586318134	Matrica, balenie po 2 ks	77,50	93,00	02	132
3 01 09 141 03 0	4014586318141	Matrica, balenie po 5 ks	169,73	203,68	02	132
3 01 09 154 00 7	4014586246598	Držiak matrice	192,84	231,41	02	132
3 01 09 169 00 9	4014586265056	Matrica	144,97	173,96	02	132
3 01 09 169 03 0	4014586275024	Matrica/Razník-sada	183,18	219,82	02	133
3 01 09 169 04 0	4014586318158	Matrica, balenie po 2 ks	232,46	278,95	02	132
3 01 09 170 00 1	4014586265063	Matrica	164,77	197,72	02	133
3 01 09 170 03 0	4014586275031	Matrica/Razník-sada	200,33	240,40	02	132
3 01 09 170 04 0	4014586318165	Matrica, balenie po 2 ks	261,98	314,38	02	133
3 01 09 203 00 0	4014586351230	Kolík	5,72	6,86	02	-
3 02 16 130 00 4	4014586010427	Kolík	0,43	0,52	02	-
3 02 17 332 00 9	4014586243672	Centrovací kolík „krátky“	13,73	16,48	02	171
3 02 17 333 00 3	4014586243689	Centrovací kolík „dlhý“	13,73	16,48	02	157
3 02 17 337 00 2	4014586245225	Centrovací kolík „tenký“	16,47	19,76	02	171
3 02 17 338 00 0	4014586251271	Centrovací kolík „tenký“ krátky	12,23	14,68	02	171
3 02 17 355 00 0	4014586284552	Centrovací kolík	16,47	19,76	02	171
3 02 17 358 00 0	4014586341941	Strediaci kolík	13,32	15,98	02	157
3 02 17 359 00 0	4014586341958	Strediaci kolík	13,32	15,98	02	157
3 02 29 159 00 1	4014586012001	Odlučovač	17,44	20,93	02	-
3 02 29 216 00 5	4014586012155	Ochranný kryt	5,20	6,24	02	200
3 02 29 347 01 0	4014586354330	Kovových ihlíc	4,94	5,93	02	59
3 02 31 003 00 3	4014586012414	Napínacia reťaz	49,29	59,15	02	-
3 02 31 008 00 0	4014586012421	Napínacia reťaz	119,88	143,86	02	-
3 02 31 013 02 7	4014586012483	Reťaz	167,00	200,40	08	-
3 02 31 029 00 2	4014586224183	Valčeková reťaz	10,00	12,00	08	-
3 02 32 044 01 0	4014586232591	Otočný hák zložený	125,88	151,06	02	273
3 02 32 046 00 8	4014586259604	Závesné zariadenie	2,34	2,81	06	70
3 02 35 007 00 5	4014586012919	Poistný kolík	2,47	2,96	02	-
3 02 35 009 00 7	4014586012926	Poistný kolík	2,47	2,96	02	-
3 02 40 239 01 4	4014586232584	Aretačné zariadenie	66,72	80,06	02	273
3 02 40 247 00 2	4014586253510	Držiak fľaše	14,98	17,98	02	-
3 02 40 308 01 0	4014586353111	súprava vákuových krúžkov	10,22	12,26	02	59
3 05 01 242 00 1	4014586014272	Puzdro	5,74	6,89	02	-
3 05 01 345 01 0	4014586272993	Kódovacia objímka, čierna vrát.	14,07	16,88	06	34
3 05 01 345 02 0	4014586273006	Kódovacia objímka, mix farieb vrát.	10,51	12,61	06	34
3 05 01 346 01 0	4014586273013	Kódovacia objímka, sivá vrát.	14,07	16,88	06	34
3 05 01 347 01 0	4014586273020	Kódovacia objímka, zelená vrát.	14,07	16,88	06	34
3 05 01 348 01 0	4014586273037	Kódovacia objímka, modrá vrát.	14,07	16,88	06	34
3 05 01 349 01 0	4014586273044	Kódovacia objímka, červená vrát.	14,07	16,88	06	34
3 05 01 350 01 0	4014586273051	Kódovacia objímka, oranžová vrát.	14,07	16,88	06	34
3 05 01 351 01 0	4014586274898	Kódovacia objímka, žltá vrát.	14,07	16,88	06	34
3 05 01 352 01 0	4014586317106	Kódovacia objímka, čierna vrát.	14,07	16,88	06	34
3 05 01 352 02 0	4014586317113	Kódovacia objímka, mix farieb vrát.	10,51	12,61	06	34
3 05 01 353 01 0	4014586317120	Kódovacia objímka, sivá vrát.	14,07	16,88	06	34
3 05 01 354 01 0	4014586317137	Kódovacia objímka, zelená vrát.	14,07	16,88	06	34
3 05 01 355 01 0	4014586317144	Kódovacia objímka, modrá vrát.	14,07	16,88	06	34
3 05 01 356 01 0	4014586317151	Kódovacia objímka, červená vrát.	14,07	16,88	06	34
3 05 01 357 01 0	4014586317168	Kódovacia objímka, oranžová vrát.	14,07	16,88	06	34
3 05 01 358 01 0	4014586317175	Kódovacia objímka, žltá vrát.	14,07	16,88	06	34
3 05 05 066 01 5	4014586235271	Voľné puzdro zložené	30,21	36,25	02	-
3 05 05 068 01 7	4014586248769	Voľné puzdro zložené	30,81	36,97	02	-
3 05 05 069 01 1	4014586258928	Voľné puzdro zložené	19,88	23,86	02	-
3 05 17 028 00 7	4014586016931	Násada hadice Ø 32	2,49	2,99	02	138
3 05 17 029 00 1	4014586016948	Násada hadice Ø 27	3,02	3,62	02	138
3 06 05 109 00 6	4014586224503	Adaptér upínania	1,16	1,39	02	-
3 06 05 110 00 8	4014586224510	Adaptér upínania	1,16	1,39	02	-
3 06 05 114 01 1	4014586266848	Adaptér FSC	23,10	27,72	04	238
3 07 06 268 00 6	4014586022260	Špirálový prípojný elektrický kábel	70,37	84,44	02	-
3 07 07 157 03 5	4014586321035	Špirálový prípojný elektrický kábel	30,14	36,17	06	273
3 07 28 123 00 7	4014586030104	Zástrčka 3P+SK	22,71	27,25	02	118
3 07 28 124 00 5	4014586030111	Zástrčka 3P+SK	30,88	37,06	02	118
3 07 28 130 00 0	4014586030173	Priama spojka, zásuvka 3P+SK	27,95	33,54	02	118
3 07 28 131 00 9	4014586030180	Priama spojka, zásuvka 3P+SK	36,10	43,32	02	118
3 07 28 137 00 5	4014586030241	Stenová zásuvka 3P+SK	31,45	37,74	02	118
3 07 28 138 00 3	4014586030258	Stenová zásuvka 3P+SK	41,93	50,32	02	118
3 07 28 141 00 8	4014586030289	Nadstavbová zásuvka 3P+SK EZ28-141	44,26	53,11	02	118
3 07 49 065 00 9	4014586031927	Kombinácia náradia	1.531,00	1.837,20	10	119
3 07 49 067 00 6	4014586031941	Kombinácia náradia	2.212,00	2.654,40	10	119
3 07 49 068 00 4	4014586031965	Kombinácia náradia	2.621,00	3.145,20	10	119
3 07 49 069 00 8	4014586031972	Kombinácia náradia	2.736,00	3.283,20	10	119
3 07 49 070 00 0	4014586031989	Kombinácia náradia	3.436,00	4.123,20	10	119
3 07 49 073 00 6	4014586032016	Kombinácia náradia	1.980,00	2.376,00	10	119



Objednávacie číslo	EAN	Označenie	Cena Euro bez DPH	Cena Euro s DPH	PK	Strana
3 07 56 004 00 6	4014586033266	Zástrčka ochrany motora	25,12	30,14	02	-
3 07 56 017 00 6	4014586033358	Zástrčka ochrany motora	23,71	28,45	02	-
3 07 56 085 00 2	4014586264196	Ochranná motorová zástrčka 1,6-2,5 A	175,08	210,10	02	118
3 07 56 087 00 9	4014586264219	Ochranná motorová zástrčka 4,0-6,3 A	175,08	210,10	02	118
3 07 56 088 00 7	4014586264226	Ochranná motorová zástrčka 6,3-9,0 A	196,76	236,11	02	118
3 07 56 089 00 1	4014586264233	Ochranná motorová zástrčka 9,0-12,5 A	196,76	236,11	02	118
3 07 56 090 00 3	4014586264240	Ochranná motorová zástrčka 12,5-16,0 A	196,76	236,11	02	118
3 07 56 093 00 9	4014586264271	Ochranná motorová zástrčka 1,6-2,5 A	182,31	218,77	02	118
3 07 56 095 00 1	4014586264295	Ochranná motorová zástrčka 4,0-6,3 A	182,31	218,77	02	118
3 07 56 096 00 4	4014586264301	Ochranná motorová zástrčka 6,3-9,0 A	205,44	246,53	02	118
3 07 56 097 00 8	4014586264318	Ochranná motorová zástrčka 9,0-12,5 A	205,44	246,53	02	118
3 07 56 098 00 6	4014586264325	Ochranná motorová zástrčka 12,5-16,0 A	205,44	246,53	02	118
3 07 98 592 77 0	4014586622040	Prípojný kábel	7,97	9,56	02	-
3 12 07 103 01 3	4014586044910	Excentrická hlava zložená	107,01	128,41	06	197
3 12 07 131 02 9	4014586045092	Excentrická hlava zložená	149,79	179,75	02	197
3 13 08 072 00 0	4014586048123	Obrázači a stolový nôž	26,99	32,39	02	127
3 13 08 092 00 8	4014586210803	Dolný nôž	60,46	72,55	02	127
3 13 08 096 00 7	4014586210810	Obrázači nôž 4.2 mm	101,30	121,56	02	127
3 13 08 098 00 9	4014586213477	Obrázači nôž Cr	157,91	189,49	02	127
3 13 08 110 00 3	4014586229812	Nôž	90,73	108,88	02	124
3 13 08 111 00 2	4014586229829	Čap noža	14,43	17,32	02	124
3 13 08 113 00 9	4014586229836	Rezacie čeľuste (sada)	96,73	116,08	02	124
3 13 08 123 00 8	4014586229867	Orezávací nôž do 2,0 mm	142,58	171,10	02	124
3 13 08 136 00 2	4014586229805	Nôž	50,67	60,80	02	127
3 13 08 143 00 6	4014586230092	Nôž	58,29	69,95	02	127
3 13 08 146 00 1	4014586232911	Nôž	51,38	61,66	02	127
3 13 08 147 00 5	4014586232928	Nôž	61,32	73,58	02	127
3 13 08 150 00 9	4014586239583	Orezávací nôž, rovný 1-1,6 mm	65,26	78,31	02	124
3 13 08 151 00 8	4014586239590	Krивkový nôž, 1 mm	69,35	83,22	02	124
3 13 08 152 00 1	4014586239606	Orezávací nôž Cr	78,47	94,16	02	124
3 13 08 153 01 4	4014586239613	Rezacie čeľuste Ubs1.6	70,25	84,30	02	124
3 13 08 153 02 0	4014586239620	Rezacie čeľuste Ubs1.6c	70,25	84,30	02	124
3 13 09 036 00 4	4014586048512	Razník	53,48	64,18	02	-
3 13 09 039 00 0	4014586048543	Oporný kolík	98,68	118,42	02	-
3 13 09 040 00 2	4014586048550	Matrica	51,18	61,42	02	132
3 13 09 093 00 3	4014586199931	Matrica	58,83	70,60	02	133
3 13 09 094 00 1	4014586199948	Matrica	67,00	80,40	02	133
3 13 09 097 00 2	4014586199955	Razník	53,38	64,06	02	133
3 13 09 098 00 0	4014586199962	Razník	77,75	93,30	02	133
3 13 09 100 01 4	4014586199986	Vymedzovací krúžok	92,56	111,07	02	-
3 13 09 107 00 0	4014586210742	Matrica 5 mm	95,19	114,23	02	133
3 13 09 108 00 8	4014586210759	Matrica 3 mm	95,19	114,23	02	133
3 13 09 109 00 2	4014586210766	Matrica P 5 mm	95,19	114,23	02	133
3 13 09 110 00 4	4014586210773	Razník	77,57	93,08	02	133
3 13 09 110 01 3	4014586259161	Razník a matrica v sade, 5 mm, kov	168,65	202,38	02	133
3 13 09 114 00 8	4014586210780	Vak na triesky	86,33	103,60	02	133
3 13 09 119 00 1	4014586209852	Razník	60,34	72,41	02	-
3 13 09 121 00 2	4014586209876	Podložná platnička	11,12	13,34	02	132
3 13 09 122 00 5	4014586209883	Matrica	65,50	78,60	02	132
3 13 09 122 02 0	4014586318172	Matrica, balenie po 2 ks	118,06	141,67	02	132
3 13 09 122 03 0	4014586318189	Matrica, balenie po 5 ks	279,17	335,00	02	132
3 13 09 134 00 6	4014586259185	Razník, 3 mm CR	77,57	93,08	02	133
3 13 09 134 01 5	4014586259192	Razník a matrica v sade	168,65	202,38	02	133
3 13 22 190 01 4	4014586053363	Filtračné sáčky balenie 5 kusov	50,34	60,41	02	-
3 13 22 599 01 5	4014586227016	Filtračné sáčky balenie 5 kusov	47,10	56,52	02	-
3 13 22 600 00 1	4014586227009	Filtračný prvok	52,88	63,46	02	-
3 13 22 601 01 9	4014586227030	Plochy skladaný filter	16,39	19,67	02	-
3 13 22 602 01 2	4014586227047	Papierový filter balenie 5 kusov	22,41	26,89	02	-
3 13 22 757 01 6	4014586261386	Filtrovací papier BIA sada 5 kusov	39,18	47,02	02	185
3 13 22 765 00 9	4014586261454	Filter	52,44	62,93	02	185
3 13 22 767 01 5	4014586261478	Nasávací hadica zložená	45,89	55,07	02	185
3 13 22 771 00 9	4014586261492	Spojovací diel	4,91	5,89	02	138
3 13 22 772 00 2	4014586261508	Stupňovitá objímka	9,83	11,80	02	185
3 13 22 781 01 7	4014586262451	Filtračný papier, 5 ks v balení Dustex 25	22,94	27,53	02	185
3 13 22 810 01 0	4014586307718	Filtračný papier, 5 ks v balení Dustex 40	41,79	50,15	02	185
3 13 22 811 01 0	4014586307725	Odsávací vak BIA 5ks Dustex 40	85,24	102,29	02	185
3 13 27 064 00 8	4014586199580	Ochranné oceľové čeľuste	48,83	58,60	02	142
3 13 27 068 00 7	4014586199627	Aretovacia skrutka	22,09	26,51	02	-
3 13 29 100 01 6	4014586218571	Upínací kus sada 2 kusov	6,20	7,44	02	-
3 13 29 106 00 8	4014586218595	Podložka píly	12,08	14,50	02	-
3 13 29 107 00 2	4014586218588	Podložka píly pre rúru	53,31	63,97	02	-
3 13 33 090 00 0	4014586368375	Skľučovadlo	29,41	35,29	02	-
3 13 33 118 00 0	4014586368382	Skľučovadlo	25,31	30,37	02	-
3 13 35 017 01 1	4014586262390	Vodiaca kladka	67,43	80,92	02	194
3 13 45 012 01 0	4014586366197	Plochy skladaný filter	27,31	32,77	02	184
3 13 45 059 01 0	4014586366210	Plochy skladaný filter	52,48	62,98	02	184

Príslušenstvo v číselnom poradí

Objednávacie číslo	EAN	Označenie	Cena Euro bez DPH	Cena Euro s DPH	PK	Strana
3 13 45 060 01 0	4014586366227	Plochý skladaný filter	85,25	102,30	02	184
3 13 45 061 01 0	4014586366234	Rúnové filtračné vrecko	21,85	26,22	02	185
3 13 45 062 01 0	4014586366241	Rúnové filtračné vrecko	28,38	34,06	02	185
3 13 45 063 01 0	4014586366258	Vreca na smeti	31,06	37,27	02	185
3 13 45 064 01 0	4014586366265	Permanentný filter	53,55	64,26	02	185
3 13 45 065 01 0	4014586366272	Sacia hadica	68,54	82,25	02	184
3 13 45 066 01 0	4014586366289	Sacia hadica	56,76	68,11	02	184
3 13 45 067 01 0	4014586366296	Predlžovacia hadica	63,19	75,83	02	184
3 13 45 068 01 0	4014586366302	Predlžovacia hadica	51,41	61,69	02	184
3 13 45 069 01 0	4014586366319	Súprava na opravy	27,31	32,77	02	184
3 13 45 070 01 0	4014586366326	Koleno	11,46	13,75	02	184
3 13 45 071 01 0	4014586366333	Sacia rúrka	27,31	32,77	02	184
3 13 45 071 02 0	4014586368528	Súprava príslušenstva	73,90	88,68	02	185
3 13 45 072 01 0	4014586366340	Podlahová sacia koncovka	34,91	41,89	02	184
3 13 45 073 01 0	4014586366357	Kombinovaná tryska	32,77	39,32	02	184
3 13 45 074 01 0	4014586366364	Sacia koncovka na štrbiny	5,46	6,55	02	184
3 13 45 075 01 0	4014586366371	Sacia koncovka na textilie a čalúnenie	8,24	9,89	02	184
3 13 45 076 01 0	4014586366388	Sací štetec	10,38	12,46	02	184
3 13 45 077 01 0	4014586366395	Sacia kefa	16,39	19,67	02	184
3 13 45 079 01 0	4014586366418	Stupňovitá objímka	10,38	12,46	02	184
3 13 45 119 01 0	4014586370187	Držiak kábla	6,43	7,72	02	184
3 13 45 120 01 0	4014586386119	Sacia hadica	159,58	191,50	02	184
3 13 45 121 01 0	4014586392059	Sacia hadica	138,16	165,79	02	184
3 13 45 123 01 0	4014586378596	Objímka na náradie s reguláciou sacej sily	26,78	32,14	02	184
3 13 45 130 01 0	4014586379449	Filteračné vrecko HEPA	94,25	113,10	02	185
3 13 45 133 02 0	4014586386126	Súprava príslušenstva	77,11	92,53	02	185
3 13 45 137 01 0	4014586386133	Kombinovaná dýza, hliník	101,75	122,10	02	184
3 13 45 250 01 0	4014586392066	Objímka na náradie s reguláciou sacej sily	24,58	29,50	02	184
3 13 45 251 01 0	4014586392691	Flísové filtrové vrecko Premium	45,79	54,95	02	185
3 13 45 263 01 0	4014586394459	Koleno	17,03	20,44	02	184
3 14 14 024 01 0	4014586060187	Nasávací hadica zložená	76,92	92,30	02	-
3 14 14 054 00 8	4014586208916	Hadica	3,14	3,77	02	157
3 14 14 055 00 2	4014586227290	Spojka hadice	62,00	74,40	08	-
3 14 14 055 01 1	4014586252421	Balenie s hadicou s dvojitým ventilom	1.331,00	1.597,20	08	-
3 14 14 059 01 0	4014586227108	Sacia hadica	45,89	55,07	02	-
3 14 14 070 01 0	4014586356433	Flexibilná kĺbová hadica	12,62	15,14	02	157
3 14 15 020 00 8	4014586060392	Silenblok-tlmič	35,64	42,77	02	119
3 14 15 081 00 1	4014586207865	Silenblok-tlmič	15,50	18,60	02	119
3 14 20 120 01 0	4014586376677	Ochranný kryt AccuTEC ASM	19,95	23,94	02	34
3 14 20 131 01 0	4014586396408	Ochranný kryt BOP 10	11,68	14,02	02	70
3 14 20 132 01 0	4014586396415	Ochranný kryt BOP 10-2	11,68	14,02	02	70
3 14 26 030 00 5	4014586061641	Suchý zips	15,77	18,92	02	197
3 14 26 067 01 6	4014586236797	protišmyková rohož	18,90	22,68	02	59
3 14 28 102 01 6	4014586195957	Ochrana hoblinových stružín sada 5 kusov	9,16	10,99	02	138
3 14 28 156 00 0	4014586272047	Plastový poťah	7,33	8,80	02	-
3 14 28 166 00 0	4014586305134	Prechodka	6,30	7,56	02	35
3 18 01 010 01 2	4014586069210	Držiak suportu	84,92	101,90	02	-
3 18 10 070 01 6	4014586069678	Ochranný kryt zložený	31,00	37,20	02	-
3 18 10 071 01 5	4014586069739	Ochranný kryt zložený	37,87	45,44	02	-
3 18 10 171 00 5	4014586070124	Sací ochranný kryt zložený	195,68	234,82	02	-
3 18 10 240 01 4	4014586228945	Sací ochranný kryt zložený	20,87	25,04	06	197
3 18 10 247 01 9	4014586241906	Ochrana pred trieskami	18,42	22,10	02	-
3 18 10 263 00 0	4014586325484	Protidotyková ochrana	4,41	5,29	04	-
3 18 10 264 01 0	4014586307343	Odsávací set	18,64	22,37	02	197
3 18 10 277 00 0	4014586326238	Ochranný kryt	10,91	13,09	02	-
3 18 10 299 00 0	4014586394107	Ochranný kryt	8,07	9,68	06	94
3 18 10 300 00 0	4014586394114	Ochranný kryt	8,39	10,07	06	195
3 18 10 301 00 0	4014586394121	Ochranný kryt	8,51	10,21	06	94
3 18 10 305 00 0	4014586407852	Ochranný kryt	30,45	36,54	02	-
3 21 09 061 01 6	4014586074542	Napínacie telesá zložené	77,73	93,28	02	-
3 21 19 032 00 2	4014586074689	Prídavná rukoväť	6,21	7,45	02	-
3 21 19 047 00 4	4014586074801	Rukoväť	10,33	12,40	02	-
3 21 19 058 00 1	4014586074849	Rukoväť	12,64	15,17	02	-
3 21 19 078 02 4	4014586074962	Rukoväť zložená	22,30	26,76	02	-
3 21 19 103 01 7	4014586215587	Rukoväť zložená	28,28	33,94	02	-
3 21 19 107 01 6	4014586222882	Rukoväť zložená	4,89	5,87	02	-
3 21 19 113 01 6	4014586235264	Rukoväť zložená	14,05	16,86	02	-
3 21 19 116 01 1	4014586267616	Oválna prídavná rukoväť	42,67	51,20	04	238
3 21 19 117 01 5	4014586268125	Antivibračná rukoväť	34,09	40,91	02	118
3 21 19 118 01 3	4014586268132	Antivibračná rukoväť	34,09	40,91	02	118
3 21 19 119 01 7	4014586268149	Antivibračná rukoväť	34,09	40,91	02	-
3 21 19 124 01 0	4014586334783	Antivibračná rukoväť	8,48	10,18	02	118
3 21 19 127 03 0	4014586351971	Spúšťacie šidlo	21,58	25,90	02	59
3 21 19 148 02 0	4014586404790	Prídavná rukoväť	41,01	49,21	04	229
3 21 19 150 01 0	4014586404523	Rukoväť	41,90	50,28	02	35
3 21 20 025 00 6	4014586075105	Predĺžená rukoväť	28,40	34,08	02	-



Objednávacie číslo	EAN	Označenie	Cena Euro bez DPH	Cena Euro s DPH	PK	Strana
3 21 23 002 00 6	4014586270906	Nastavovací spínač krúťvého momentu	7,98	9,58	02	34
3 21 25 043 00 4	4014586075341	Strmeň	6,89	8,27	02	-
3 21 25 050 00 7	4014586075396	Závesné zariadenie	9,70	11,64	02	56
3 21 27 003 03 5	4014586075594	Hĺbkový doraz	78,99	94,79	02	-
3 21 27 005 00 6	4014586075600	Hĺbkový doraz	5,45	6,54	02	56
3 21 27 005 02 1	4014586075617	Hĺbkový doraz	34,89	41,87	02	-
3 21 27 021 03 6	4014586075761	Puzdro zarážky zložené	25,60	30,72	02	-
3 21 27 021 06 1	4014586075792	Puzdro zarážky zložené	56,84	68,21	02	-
3 21 27 021 10 4	4014586250717	Puzdro zarážky zložené	49,21	59,05	02	-
3 21 27 021 11 3	4014586250724	Puzdro zarážky zložené	24,51	29,41	02	-
3 21 27 021 12 9	4014586258669	Puzdro zarážky zložené	19,47	23,36	02	-
3 21 27 021 13 5	4014586262406	Puzdro zarážky	15,45	18,54	02	-
3 21 27 021 14 1	4014586270531	Hĺbková zarážka zložená	41,71	50,05	02	-
3 21 27 021 15 0	4014586295343	Puzdro zarážky zložené	21,30	25,56	02	-
3 21 27 043 00 0	4014586075983	Puzdro zarážky zložené	15,72	18,86	02	-
3 21 27 057 00 8	4014586208831	Puzdro zarážky zložené	16,89	20,27	02	-
3 21 27 059 00 0	4014586215594	Hĺbkový doraz	9,69	11,63	02	-
3 21 27 065 01 9	4014586266077	Hĺbková zarážka zložená	35,13	42,16	02	-
3 21 27 069 01 0	4014586351674	Hĺbkový doraz	18,52	22,22	04	219
3 21 32 020 12 9	4014586076706	Pasta na rezanie	14,11	16,93	04	124
3 21 32 022 00 7	4014586076713	Ručný dávkovač chladiacej a mazacej kvapaliny	9,59	11,51	02	157
3 21 32 031 00 0	4014586289922	Vysokovýkonný rezací olejový sprej	15,20	18,24	02	150
3 21 33 012 01 8	4014586076775	Posuvná skrútka	112,78	135,34	02	-
3 21 33 021 01 0	4014586404745	Odsávacie zariadenie	62,72	75,26	04	229
3 21 73 003 00 3	4014586265568	Pracovné rukavice malé, pár	72,18	86,62	04	195
3 21 73 004 00 1	4014586265575	Pracovné rukavice stredné, pár	72,18	86,62	04	195
3 21 73 005 00 5	4014586265582	Pracovné rukavice veľké, pár	72,18	86,62	04	195
3 21 74 003 00 0	4014586077215	Ochranný kôš	10,33	12,40	02	-
3 21 74 006 00 5	4014586199641	Napínací rapkáč s popruhom	138,83	166,60	02	-
3 21 74 007 00 9	4014586214740	Napínací rapkáč s popruhom	16,58	19,90	02	-
3 21 74 008 00 7	4014586241890	Upínací pás	16,01	19,21	02	-
3 21 74 011 00 0	4014586319056	Ochranný kryt	6,31	7,57	04	242
3 21 74 013 01 0	4014586335773	Pohár na triesky	17,52	21,02	02	150
3 21 74 013 10 0	4014586353128	Ochranný kryt	15,50	18,60	02	59
3 21 74 013 20 0	4014586353135	Ochranný kryt	18,94	22,73	02	59
3 21 74 014 01 0	4014586376691	Ochranný kryt AccuTEC ASW	16,80	20,16	02	34
3 21 74 015 01 0	4014586376707	Ochranný kryt na batériu	16,80	20,16	02	34
3 21 74 016 01 0	4014586376714	Ochranný kryt na batériu	17,85	21,42	02	34
3 21 74 019 01 0	4014586404905	Ochranný kryt na batériu	19,95	23,94	02	34
3 21 74 020 01 0	4014586404912	Ochranný kryt na batériu	18,90	22,68	02	34
3 21 74 021 01 0	4014586404929	Prechodka	12,50	15,00	02	35
3 21 74 022 01 0	4014586404936	Prechodka	12,50	15,00	02	35
3 21 74 024 01 0	4014586404943	Ochranný kryt AccuTEC ASW	26,25	31,50	02	34
3 24 22 326 01 0	4014586369846	Adaptérová doska pre magnetické vŕtačky na korunkové vŕtanie	42,61	51,13	02	75
3 24 33 027 01 7	4014586210469	Platňa	89,00	106,80	08	-
3 26 23 009 00 6	4014586200699	Redukčné objímky	32,77	39,32	02	75
3 26 23 010 00 8	4014586200422	Redukčné objímky	32,77	39,32	02	75
3 26 23 012 01 9	4014586248776	Redukčné objímky	32,77	39,32	02	75
3 26 23 013 00 4	4014586248783	Redukčné objímky	32,77	39,32	02	75
3 26 23 014 01 0	4014586369853	Redukčné objímky	32,77	39,32	02	75
3 27 14 037 01 3	4014586091938	Upínacie ramienko zložené	246,26	295,51	02	-
3 27 14 062 02 3	4014586092133	Ručná podložka	200,55	240,66	02	142
3 27 14 071 01 3	4014586092201	Upínacia čelúsť zložená	37,17	44,60	02	-
3 27 14 084 00 8	4014586195872	Základová plechová doska	90,91	109,09	02	138
3 27 14 088 00 7	4014586200750	Ochrana pred trieskami	4,54	5,45	02	138
3 27 15 051 03 8	4014586092812	Predlžovacia reťaz	839,00	1.006,80	08	-
3 39 01 021 01 1	4014586110165	Kufor na náradie	52,00	62,40	02	94
3 39 01 022 01 4	4014586110202	Kufor na náradie	47,78	57,34	02	142
3 39 01 031 00 1	4014586110233	Kufor na náradie	71,00	85,20	08	-
3 39 01 032 01 3	4014586110257	Kufor na náradie	49,27	59,12	02	71
3 39 01 045 01 8	4014586110387	Kufor na náradie zložený	40,56	48,67	02	-
3 39 01 073 01 3	4014586200002	Kufor na náradie zložený	163,02	195,62	02	-
3 39 01 096 01 6	4014586242095	Kufor na náradie zložený	182,31	218,77	02	-
3 39 01 100 02 0	4014586287980	Kufrík na náradie zložený pre jadrové vŕtáky	18,27	21,92	02	-
3 39 01 112 02 0	4014586317939	Kufor na náradie	84,29	101,15	04	-
3 39 01 114 00 7	4014586266732	Transportná bedňa	901,00	1.081,20	08	-
3 39 01 118 01 0	4014586285474	Kufor na náradie zložený	37,26	44,71	02	105
3 39 01 118 20 0	4014586302775	Kufrík na náradie FSC	46,63	55,96	04	-
3 39 01 118 48 0	4014586317618	Kufor na náradie	48,95	58,74	02	70
3 39 01 118 93 0	4014586334974	Nenaplnený systémový kufor	45,71	54,85	04	-
3 39 01 119 00 0	4014586285498	Plastová krabička	3,97	4,76	02	105
3 39 01 121 02 0	4014586317946	Úložná skriňa	190,63	228,76	02	-
3 39 01 122 01 0	4014586308791	Kufor na náradie zložený	63,36	76,03	02	201
3 39 01 122 06 0	4014586321165	Kufor na náradie	72,58	87,10	02	-
3 39 01 122 12 0	4014586336732	Kufor na náradie	71,49	85,79	02	-
3 39 01 126 02 0	4014586332406	Úložná skriňa	83,61	100,33	02	-

Príslušenstvo v číselnom poradí

Objednávacie číslo	EAN	Označenie	Cena Euro bez DPH	Cena Euro s DPH	PK	Strana
3 39 01 127 02 0	4014586325859	Úložná skriňa	84,85	101,82	02	-
3 39 01 128 58 0	4014586367897	Kufor na náradie	45,62	54,74	02	-
3 39 01 128 82 0	4014586349435	Kufor na náradie	46,06	55,27	02	-
3 39 01 130 05 0	4014586333250	Kufor na náradie	73,91	88,69	02	-
3 39 01 131 03 0	4014586348957	Kufor na náradie	46,99	56,39	02	-
3 39 01 131 08 0	4014586348650	Kufor na náradie	46,99	56,39	02	56
3 39 01 131 92 0	4014586376325	Kufor na náradie	42,46	50,95	02	-
3 39 01 131 94 0	4014586379630	Kufor na náradie	44,73	53,68	02	56
3 39 01 131 98 0	4014586376332	Nenaplnený systémový kufor	41,63	49,96	04	227
3 39 01 132 03 0	4014586340449	Úložná skriňa	83,61	100,33	02	-
3 39 01 133 05 0	4014586351247	Kufor na náradie	73,91	88,69	02	-
3 39 01 134 04 0	4014586340456	Úložná skriňa	84,85	101,82	02	-
3 39 01 140 99 0	4014586356310	Kufor na náradie	85,05	102,06	02	-
3 39 01 141 01 0	4014586365244	Plastový kufor na náradie	22,58	27,10	02	-
3 39 01 142 14 0	4014586356921	Úložná skriňa	84,85	101,82	02	-
3 39 01 143 06 0	4014586356938	Úložná skriňa	84,85	101,82	02	-
3 39 01 144 01 0	4014586356945	Nenaplnený systémový kufor	22,18	26,62	02	227
3 39 01 146 00 0	4014586380025	Systainer Sys 1	51,24	61,49	02	227
3 39 01 147 00 0	4014586380032	Systainer Sys 2	55,61	66,73	02	47
3 39 01 152 05 0	4014586407654	Kufor na náradie	52,40	62,88	04	-
3 39 01 153 01 0	4014586398402	Kufor na náradie	22,58	27,10	04	-
3 39 01 154 05 0	4014586403786	Kufor na náradie	41,63	49,96	04	-
3 39 01 155 02 0	4014586379647	Úložná skriňa	186,89	224,27	02	-
3 39 01 160 01 0	4014586394091	Kufor na náradie	22,13	26,56	02	14
3 39 04 491 00 0	4014586382999	Vložka do systainera na FMM 350 Q / QSL	8,77	10,52	06	227
3 39 98 140 02 2	4014586622231	Kufor na náradie	75,38	90,46	02	-
3 39 98 140 08 2	4014586662039	Kufor na náradie	75,38	90,46	02	-
3 43 00 000 00 1	4014586402796	Protidotyková ochrana	4,33	5,20	04	219
3 52 22 927 05 0	4014586392455	Adaptér na oscilátor FEIN (do 2004)	10,61	12,73	04	227
3 52 22 942 04 0	4014586392462	Súprava príslušenstva To najlepšie z Sanding	61,95	74,34	04	222
3 52 22 942 05 0	4014586392479	Súprava príslušenstva To najlepšie z E-Cut	61,95	74,34	04	219
3 52 22 942 06 0	4014586392486	Súprava príslušenstva To najlepšie z Renovation	166,95	200,34	04	222
3 52 22 942 07 0	4014586392677	Súprava príslušenstva Best of Tileworking (To najlepšie z obkladov)	86,30	103,56	04	225
3 52 22 942 13 0	4014586397436	Súprava príslušenstva To najlepšie z E-Cut	96,99	116,39	04	-
3 52 22 946 01 0	4014586397443	Súprava príslušenstva pre vnútornú výstavbu - drevo	170,22	204,26	04	230
3 52 22 946 02 0	4014586397450	Súprava príslušenstva pre výmenu/opravu okien	170,22	204,26	04	230
3 52 22 946 03 0	4014586397467	Súprava príslušenstva pre sanáciu dlaždíc/kúpeľní	170,22	204,26	04	230
3 52 22 946 04 0	4014586397474	Súprava príslušenstva pre inštaláciu vykurovania/sanity	170,22	204,26	04	230
3 52 22 946 06 0	4014586397498	Sada príslušenstva Composite	170,22	204,26	04	-
3 52 22 952 01 0	4014586392516	Píllový kotúče z rýchlereznej ocele s hĺbkovým dorazom	64,81	77,77	04	219
3 52 22 952 02 0	4014586392523	Píllový a brúsny Set SLP	25,70	30,84	04	226
3 52 22 952 03 0	4014586392530	Píllový list E-Cut Combo SLP	41,90	50,28	04	219
3 52 22 952 04 0	4014586392547	Adaptér FSC	13,82	16,58	04	238
3 52 22 952 05 0	4014586392554	Adaptér FSC Q	13,82	16,58	04	238
3 52 22 952 10 0	4014586404721	Súprava brúsnych listov	10,40	12,48	04	224
3 52 22 952 11 0	4014586404479	Súprava brúsnych listov, zirkónové	17,75	21,30	04	224
3 52 22 952 12 0	4014586398426	Súprava príslušenstva Best of Tileworking (To najlepšie z obkladov)	32,03	38,44	04	-
3 52 22 952 13 0	4014586400389	Píllový list E-Cut Combo	41,90	50,28	04	-
3 90 00 000 00 1	4014586280028	Grafit 80 x 430 mm (balenie po 5 ks)	77,69	93,23	06	264
3 90 00 000 00 2	4014586280035	Pružná hadica Ø 90, 1,0 M	40,98	49,18	06	265
3 90 00 000 00 3	4014586280042	Napínací pás Ø 90	5,49	6,59	06	265
3 90 00 000 00 4	4014586280059	Ochrana zraku 75, balenie po 3 kusoch	34,94	41,93	06	264
3 90 00 000 00 7	4014586280080	Ochrana očí GU75/GR/GXR 3ks balenie	56,21	67,45	06	264
3 90 00 000 05 6	4014586283517	Grafit 155 x 430 mm balenie po 3 ks	89,34	107,21	06	266
3 90 00 000 18 4	4014586283494	Chránič očí 150, GU150 balenie po 3 ks	67,22	80,66	06	266
3 90 00 000 49 6	4014586280325	Mosadzná vodiaca koľajnica	39,90	47,88	06	265
3 90 00 000 49 7	4014586280332	Vodiaca koľajnica, Nylon	42,27	50,72	06	265
3 90 00 000 97 6	4014586286303	Filter pre GIBE, 523 x 241, balený	111,65	133,98	06	266
3 90 00 001 10 1	4014586302638	Kovový filter, GIXBE, zabalené	112,78	135,34	06	266
3 90 00 001 32 0	4014586294407	Systém pre krátke kruhové obrobky	169,00	202,80	13	-
3 90 00 001 51 7	4014586297361	Uhlový prípravok pre GF75	124,00	148,80	13	-
3 90 00 004 55 4	4014586330686	Vrtacia šablóna	19,20	23,04	06	267
3 90 00 004 76 0	4014586380933	Grafitová podložka	15,45	18,54	06	267
3 90 00 008 10 6	4014586389837	Podložka na brúsenie z ušľachtilej ocele	67,47	80,96	02	251
4 06 11 009 01 9	4014586126760	Tesniaci krúžok sada	8,69	10,43	02	-
4 11 40 004 00 7	4014586128399	Spojka hadice	25,49	30,59	02	142
4 30 33 087 06 5	4014586225173	Súprava upínacích skrutiek	7,93	9,52	04	-
6 01 10 008 01 7	4014586165790	Držiak skrutkovacích nadstavcov, upínanie Ø 7 mm s vonkajšou plochou hranou	23,96	28,75	02	-
6 05 03 306 00 8	4014586262772	Bit 1/4" vonkajší šesťhran	7,43	8,92	02	19
6 05 05 015 00 1	4014586258713	Násada 1/4" Vonkajší šesťhran SW 8	13,95	16,74	02	-
6 05 10 011 00 9	4014586235141	Držiak skrutkovacích nadstavcov s 1/4" šesťhrannou upínacou stopkou	18,17	21,80	02	14
6 05 10 215 00 3	4014586258812	Držiak skrutkovacích nadstavcov s 1/4" šesťhrannou upínacou stopkou	22,52	27,02	02	18
6 05 10 219 01 0	4014586367910	Držiak skrutkovacích hrotov	23,40	28,08	02	-
6 05 10 222 01 0	4014586404820	Držiak skrutkovacích hrotov	31,06	37,27	02	15
6 22 19 002 07 9	4014586168012	Uťahovacie hlavice závitových kolíkov	133,55	160,26	02	-
6 22 19 002 09 1	4014586168036	Uťahovacie hlavice závitových kolíkov	111,86	134,23	02	-



Objednávacie číslo	EAN	Označenie	Cena Euro bez DPH	Cena Euro s DPH	PK	Strana
6 22 19 002 10 6	4014586168043	Utáhovacie hlavice závitových kolíkov	111,86	134,23	02	-
6 22 19 002 14 3	4014586168074	Utáhovacie hlavice závitových kolíkov	111,86	134,23	02	-
6 27 12 109 03 4	4014586169637	Bity 1/4" vonkajší šesťhran sada 5 kusov	7,96	9,55	02	18
6 29 01 002 00 4	4014586172071	Otvorený kľúč SW8	5,57	6,68	02	-
6 29 01 003 00 8	4014586172088	Otvorený kľúč SW9	5,57	6,68	02	-
6 29 01 007 00 7	4014586172125	Otvorený kľúč SW13	5,57	6,68	02	-
6 29 01 016 00 2	4014586172217	Otvorený kľúč SW46	15,67	18,80	02	-
6 29 03 002 00 9	4014586172255	Otvorený kľúč SW17	5,57	6,68	02	56
6 29 03 010 00 6	4014586172309	Otvorený kľúč SW55	26,00	31,20	08	-
6 29 03 011 00 5	4014586172316	Otvorený kľúč SW17	3,43	4,12	02	-
6 29 04 003 00 0	4014586172347	Otvorený kľúč 19 x 22	5,57	6,68	02	-
6 29 06 009 00 7	4014586172415	Nástrčkový kľúč SW8	3,12	3,74	02	-
6 29 06 013 00 5	4014586226101	Nástrčkový kľúč SW46	40,93	49,12	02	-
6 29 07 004 00 5	4014586172446	Kolíkový kľúč SW6	1,61	1,93	02	-
6 29 07 006 00 2	4014586172453	Kolíkový kľúč SW8	1,61	1,93	02	-
6 29 07 010 00 0	4014586172477	Kolíkový kľúč SW4	1,61	1,93	02	-
6 29 07 011 00 9	4014586172484	Kolíkový kľúč SW5	1,61	1,93	02	-
6 29 07 013 00 6	4014586172491	Kolíkový kľúč SW3	1,61	1,93	02	-
6 29 07 015 00 8	4014586172514	Kolíkový kľúč SW2.5	1,61	1,93	02	-
6 29 07 017 00 5	4014586172521	Kolíkový kľúč SW4.5	5,74	6,89	02	-
6 29 07 023 00 5	4014586172545	Kolíkový kľúč SW4	1,61	1,93	02	-
6 29 07 029 00 6	4014586172590	Kolíkový kľúč SW2	1,61	1,93	02	-
6 29 07 030 00 8	4014586172606	Kolíkový kľúč SW8	3,43	4,12	02	-
6 29 07 034 00 2	4014586218618	Nástrčkový kľúč SW4	1,61	1,93	02	-
6 29 07 037 00 3	4014586249728	Kolíkový kľúč	1,98	2,38	02	-
6 29 08 013 00 3	4014586172675	Hákový kľúč	21,30	25,56	02	-
6 29 10 007 00 7	4014586172705	Dvojpol. doťahovač matiek	17,22	20,66	02	-
6 29 10 022 00 2	4014586172736	Dvojpol. doťahovač matiek	3,43	4,12	02	-
6 29 10 023 00 6	4014586172743	Dvojpol. doťahovač matiek	3,43	4,12	02	-
6 29 10 031 00 8	4014586172811	Dvojpol. doťahovač matiek	9,03	10,84	04	-
6 29 11 004 00 5	4014586172828	Prstencový kľúč SW32	4,39	5,27	02	-
6 29 11 010 00 0	4014586220772	Prstencový kľúč 17 x 19	17,00	20,40	08	-
6 29 12 001 00 4	4014586266107	Skrutkovač	13,35	16,02	02	-
6 29 13 004 00 0	4014586172859	Prídržný kolík	3,60	4,32	02	-
6 29 13 020 00 4	4014586172927	Prídržný kolík	1,14	1,37	02	-
6 29 13 021 00 3	4014586208688	Prídržný kolík	3,05	3,66	02	-
6 29 14 001 00 2	4014586172934	Kľúč skľučovadla	4,35	5,22	02	-
6 29 14 002 00 5	4014586172941	Kľúč skľučovadla	2,08	2,50	02	-
6 29 14 004 00 7	4014586172958	Kľúč skľučovadla	4,04	4,85	02	-
6 29 14 005 00 1	4014586172965	Kľúč skľučovadla	10,91	13,09	02	-
6 29 14 011 00 1	4014586173016	Kľúč skľučovadla	6,49	7,79	02	-
6 31 06 016 01 0	4014586271767	Predĺženie 100 mm QI	73,07	87,68	02	171
6 31 06 017 01 0	4014586335063	Predĺženie QIP 100 mm	70,94	85,13	02	150
6 31 11 009 01 0	4014586326597	Skrutkovitý vrták D10 HSS QI	18,90	22,68	02	171
6 31 11 010 01 0	4014586326603	Skrutkovitý vrták D10.2 HSS QI	18,90	22,68	02	171
6 31 11 011 01 0	4014586326610	Skrutkovitý vrták D11 HSS QI	21,53	25,84	02	171
6 31 11 012 01 0	4014586326627	Skrutkovitý vrták D12 HSS QI	21,53	25,84	02	171
6 31 11 013 01 0	4014586326634	Skrutkovitý vrták D13 HSS QI	23,10	27,72	02	171
6 31 11 014 01 0	4014586326641	Skrutkovitý vrták D14 HSS QI	23,10	27,72	02	171
6 31 11 015 01 0	4014586326658	Skrutkovitý vrták D15 HSS QI	24,15	28,98	02	171
6 31 11 016 01 0	4014586326665	Skrutkovitý vrták D15.5 HSS QI	24,15	28,98	02	171
6 31 14 038 01 0	4014586331027	Centrovací vrták	14,54	17,45	02	149
6 31 14 038 02 0	4014586332796	Centrovací vrták dlhý, balenie po 5 ks	65,43	78,52	02	149
6 31 27 001 01 5	4014586176130	HM-Ultra50 Jadrový vrták Ø 18 M18 x 6 P 1,5	50,84	61,01	20	165
6 31 27 002 01 8	4014586176147	HM-Ultra50 Jadrový vrták Ø 20 M18 x 6 P 1,5	50,84	61,01	20	165
6 31 27 003 01 2	4014586176154	HM-Ultra50 Jadrový vrták Ø 22 M18 x 6 P 1,5	50,84	61,01	20	166
6 31 27 004 01 0	4014586176161	HM-Ultra50 Jadrový vrták Ø 25 M18 x 6 P 1,5	50,84	61,01	20	166
6 31 27 005 01 4	4014586176178	HM-Ultra50 Jadrový vrták Ø 26 M18 x 6 P 1,5	50,84	61,01	20	166
6 31 27 006 01 7	4014586176185	HM-Ultra50 Jadrový vrták Ø 28 M18 x 6 P 1,5	50,84	61,01	20	166
6 31 27 007 01 1	4014586176192	HM-Ultra50 Jadrový vrták Ø 30 M18 x 6 P 1,5	50,84	61,01	20	166
6 31 27 008 01 9	4014586176208	HM-Ultra50 Jadrový vrták Ø 32 M18 x 6 P 1,5	56,83	68,20	20	166
6 31 27 009 01 3	4014586176215	HM-Ultra50 Jadrový vrták Ø 34 M18 x 6 P 1,5	56,83	68,20	20	166
6 31 27 010 01 5	4014586176222	HM-Ultra50 Jadrový vrták Ø 35 M18 x 6 P 1,5	56,83	68,20	20	166
6 31 27 011 01 4	4014586176239	HM-Ultra50 Jadrový vrták Ø 38 M18 x 6 P 1,5	65,79	78,95	20	166
6 31 27 012 01 7	4014586176246	HM-Ultra50 Jadrový vrták Ø 40 M18 x 6 P 1,5	65,79	78,95	20	166
6 31 27 013 01 1	4014586176253	HM-Ultra50 Jadrový vrták Ø 42 M18 x 6 P 1,5	77,70	93,24	20	166
6 31 27 014 01 9	4014586176260	HM-Ultra50 Jadrový vrták Ø 43 M18 x 6 P 1,5	77,70	93,24	20	166
6 31 27 015 01 3	4014586176277	HM-Ultra50 Jadrový vrták Ø 45 M18 x 6 P 1,5	77,70	93,24	20	166
6 31 27 016 01 6	4014586176284	HM-Ultra50 Jadrový vrták Ø 48 M18 x 6 P 1,5	86,76	104,11	20	166
6 31 27 017 01 0	4014586176291	HM-Ultra50 Jadrový vrták Ø 50 M18 x 6 P 1,5	86,76	104,11	20	166
6 31 27 018 01 8	4014586176307	HM-Ultra50 Jadrový vrták Ø 52 M18 x 6 P 1,5	95,87	115,04	20	166
6 31 27 019 01 2	4014586176314	HM-Ultra50 Jadrový vrták Ø 19 M18 x 6 P 1,5	50,84	61,01	20	165
6 31 27 020 01 4	4014586176321	HM-Ultra50 Jadrový vrták Ø 21 M18 x 6 P 1,5	50,84	61,01	20	166
6 31 27 021 01 3	4014586176338	HM-Ultra50 Jadrový vrták Ø 23 M18 x 6 P 1,5	50,84	61,01	20	166
6 31 27 022 01 6	4014586176345	HM-Ultra50 Jadrový vrták Ø 24 M18 x 6 P 1,5	50,84	61,01	20	166
6 31 27 023 01 0	4014586176352	HM-Ultra50 Jadrový vrták Ø 27 M18 x 6 P 1,5	50,84	61,01	20	166

Objednávacie číslo	EAN	Označenie	Cena Euro bez DPH	Cena Euro s DPH	PK	Strana
6 31 27 024 01 8	4014586176369	HM-Ultra50 Jadrový vrták Ø 29 M18 x 6 P 1,5	50,84	61,01	20	166
6 31 27 025 01 2	4014586176376	HM-Ultra50 Jadrový vrták Ø 31 M18 x 6 P 1,5	56,83	68,20	20	166
6 31 27 026 01 5	4014586176383	HM-Ultra50 Jadrový vrták Ø 33 M18 x 6 P 1,5	56,83	68,20	20	166
6 31 27 027 01 9	4014586176390	HM-Ultra50 Jadrový vrták Ø 36 M18 x 6 P 1,5	65,79	78,95	20	166
6 31 27 028 01 7	4014586176406	HM-Ultra50 Jadrový vrták Ø 37 M18 x 6 P 1,5	65,79	78,95	20	166
6 31 27 029 01 1	4014586176413	HM-Ultra50 Jadrový vrták Ø 39 M18 x 6 P 1,5	65,79	78,95	20	166
6 31 27 030 01 3	4014586176420	HM-Ultra50 Jadrový vrták Ø 41 M18 x 6 P 1,5	77,70	93,24	20	166
6 31 27 031 01 2	4014586176437	HM-Ultra50 Jadrový vrták Ø 44 M18 x 6 P 1,5	77,70	93,24	20	166
6 31 27 032 01 5	4014586176444	HM-Ultra50 Jadrový vrták Ø 46 M18 x 6 P 1,5	86,76	104,11	20	166
6 31 27 033 01 9	4014586176451	HM-Ultra50 Jadrový vrták Ø 47 M18 x 6 P 1,5	86,76	104,11	20	166
6 31 27 034 01 7	4014586176468	HM-Ultra50 Jadrový vrták Ø 49 M18 x 6 P 1,5	86,76	104,11	20	166
6 31 27 035 01 1	4014586176475	HM-Ultra50 Jadrový vrták Ø 51 M18 x 6 P 1,5	95,87	115,04	20	166
6 31 27 036 01 4	4014586192369	HM-Ultra50 Jadrový vrták Ø 53 M18 x 6 P 1,5	95,87	115,04	20	166
6 31 27 037 01 8	4014586192376	HM-Ultra50 Jadrový vrták Ø 54 M18 x 6 P 1,5	95,87	115,04	20	166
6 31 27 038 01 6	4014586192383	HM-Ultra50 Jadrový vrták Ø 55 M18 x 6 P 1,5	95,87	115,04	20	166
6 31 27 039 01 0	4014586192390	HM-Ultra50 Jadrový vrták Ø 56 M18 x 6 P 1,5	99,92	119,90	20	166
6 31 27 040 01 2	4014586192406	HM-Ultra50 Jadrový vrták Ø 57 M18 x 6 P 1,5	99,92	119,90	20	166
6 31 27 041 01 1	4014586192413	HM-Ultra50 Jadrový vrták Ø 58 M18 x 6 P 1,5	99,92	119,90	20	166
6 31 27 042 01 4	4014586200941	HM-Ultra50 Jadrový vrták Ø 12 M18 x 6 P 1,5	50,84	61,01	20	165
6 31 27 043 01 8	4014586200958	HM-Ultra50 Jadrový vrták Ø 13 M18 x 6 P 1,5	50,84	61,01	20	165
6 31 27 044 01 6	4014586200965	HM-Ultra50 Jadrový vrták Ø 14 M18 x 6 P 1,5	50,84	61,01	20	165
6 31 27 045 01 0	4014586200972	HM-Ultra50 Jadrový vrták Ø 15 M18 x 6 P 1,5	50,84	61,01	20	165
6 31 27 046 01 3	4014586200989	HM-Ultra50 Jadrový vrták Ø 16 M18 x 6 P 1,5	50,84	61,01	20	165
6 31 27 047 01 7	4014586200996	HM-Ultra50 Jadrový vrták Ø 17 M18 x 6 P 1,5	50,84	61,01	20	165
6 31 27 049 01 9	4014586223179	HM-Ultra50 Jadrový vrták Ø 59 M18 x 6 P 1,5	101,39	121,67	20	166
6 31 27 050 01 1	4014586223186	HM-Ultra50 Jadrový vrták Ø 60 M18 x 6 P 1,5	101,39	121,67	20	166
6 31 27 051 01 0	4014586223193	HM-Ultra50 Jadrový vrták Ø 61 M18 x 6 P 1,5	114,73	137,68	20	166
6 31 27 052 01 3	4014586223209	HM-Ultra50 Jadrový vrták Ø 62 M18 x 6 P 1,5	114,73	137,68	20	166
6 31 27 053 01 7	4014586223216	HM-Ultra50 Jadrový vrták Ø 63 M18 x 6 P 1,5	114,73	137,68	20	166
6 31 27 054 01 5	4014586223223	HM-Ultra50 Jadrový vrták Ø 64 M18 x 6 P 1,5	114,73	137,68	20	166
6 31 27 055 01 9	4014586223230	HM-Ultra50 Jadrový vrták Ø 65 M18 x 6 P 1,5	114,73	137,68	20	166
6 31 27 061 01 9	4014586229447	Jadrový vrták Ø 90	246,76	296,11	20	-
6 31 27 086 01 9	4014586239996	HM-Ultra-Jadrový vrták Ø 12/35 HM QI	47,11	56,53	20	165
6 31 27 086 04 0	4014586375533	Súprava príslušenstva To najlepšie z korunkových vrtákov HM-Ultra 35 QI 12,14,16,18,20,22 mm	221,74	266,09	20	165
6 31 27 087 01 3	4014586240008	HM-Ultra-Jadrový vrták Ø 13/35 HM QI	47,11	56,53	20	165
6 31 27 088 01 1	4014586240015	HM-Ultra-Jadrový vrták Ø 14/35 HM QI	47,11	56,53	20	165
6 31 27 089 01 5	4014586240022	HM-Ultra-Jadrový vrták Ø 15/35 HM QI	47,11	56,53	20	165
6 31 27 090 01 7	4014586240039	HM-Ultra-Jadrový vrták Ø 16/35 HM QI	47,11	56,53	20	165
6 31 27 091 01 6	4014586240046	HM-Ultra-Jadrový vrták Ø 17/35 HM QI	47,11	56,53	20	165
6 31 27 092 01 9	4014586240053	HM-Ultra-Jadrový vrták Ø 18/35 HM QI	47,11	56,53	20	165
6 31 27 093 01 3	4014586240060	HM-Ultra-Jadrový vrták Ø 19/35 HM QI	47,11	56,53	20	165
6 31 27 094 01 1	4014586240077	HM-Ultra-Jadrový vrták Ø 20/35 HM QI	47,11	56,53	20	165
6 31 27 095 01 5	4014586240084	HM-Ultra-Jadrový vrták Ø 21/35 HM QI	47,11	56,53	20	165
6 31 27 096 01 8	4014586240091	HM-Ultra-Jadrový vrták Ø 22/35 HM QI	47,11	56,53	20	165
6 31 27 097 01 2	4014586240107	HM-Ultra-Jadrový vrták Ø 23/35 HM QI	47,11	56,53	20	165
6 31 27 098 01 0	4014586240114	HM-Ultra-Jadrový vrták Ø 24/35 HM QI	47,11	56,53	20	165
6 31 27 099 01 4	4014586240121	HM-Ultra-Jadrový vrták Ø 25/35 HM QI	47,11	56,53	20	165
6 31 27 100 01 5	4014586240138	HM-Ultra-Jadrový vrták Ø 26/35 HM QI	47,11	56,53	20	165
6 31 27 101 01 4	4014586240145	HM-Ultra-Jadrový vrták Ø 27/35 HM QI	47,11	56,53	20	165
6 31 27 102 01 7	4014586240152	HM-Ultra-Jadrový vrták Ø 28/35 HM QI	47,11	56,53	20	165
6 31 27 103 01 1	4014586240169	HM-Ultra-Jadrový vrták Ø 29/35 HM QI	54,21	65,05	20	165
6 31 27 104 01 9	4014586240176	HM-Ultra-Jadrový vrták Ø 30/35 HM QI	54,21	65,05	20	165
6 31 27 105 01 3	4014586240183	HM-Ultra-Jadrový vrták Ø 31/35 HM QI	54,21	65,05	20	165
6 31 27 106 01 6	4014586240190	HM-Ultra-Jadrový vrták Ø 32/35 HM QI	54,21	65,05	20	165
6 31 27 107 01 0	4014586240206	HM-Ultra-Jadrový vrták Ø 33/35 HM QI	54,21	65,05	20	165
6 31 27 108 01 8	4014586240213	HM-Ultra-Jadrový vrták Ø 34/35 HM QI	54,21	65,05	20	165
6 31 27 109 01 2	4014586240220	HM-Ultra-Jadrový vrták Ø 35/35 HM QI	54,21	65,05	20	165
6 31 27 110 01 4	4014586240237	HM-Ultra-Jadrový vrták Ø 36/35 HM QI	62,77	75,32	20	165
6 31 27 111 01 3	4014586240244	HM-Ultra-Jadrový vrták Ø 37/35 HM QI	62,77	75,32	20	165
6 31 27 112 01 6	4014586240251	HM-Ultra-Jadrový vrták Ø 38/35 HM QI	62,77	75,32	20	165
6 31 27 113 01 0	4014586240268	HM-Ultra-Jadrový vrták Ø 39/35 HM QI	62,77	75,32	20	165
6 31 27 114 01 8	4014586240275	HM-Ultra-Jadrový vrták Ø 40/35 HM QI	62,77	75,32	20	165
6 31 27 115 01 2	4014586240282	HM-Ultra-Jadrový vrták Ø 41/35 HM QI	74,18	89,02	20	165
6 31 27 116 01 5	4014586240299	HM-Ultra-Jadrový vrták Ø 42/35 HM QI	74,18	89,02	20	165
6 31 27 117 01 9	4014586240305	HM-Ultra-Jadrový vrták Ø 43/35 HM QI	74,18	89,02	20	165
6 31 27 118 01 7	4014586240312	HM-Ultra-Jadrový vrták Ø 44/35 HM QI	74,18	89,02	20	165
6 31 27 119 01 1	4014586240329	HM-Ultra-Jadrový vrták Ø 45/35 HM QI	74,18	89,02	20	165
6 31 27 120 01 3	4014586240336	HM-Ultra-Jadrový vrták Ø 46/35 HM QI	82,79	99,35	20	165
6 31 27 121 01 2	4014586240343	HM-Ultra-Jadrový vrták Ø 47/35 HM QI	82,79	99,35	20	165
6 31 27 122 01 5	4014586240350	HM-Ultra-Jadrový vrták Ø 48/35 HM QI	82,79	99,35	20	165
6 31 27 123 01 9	4014586240367	HM-Ultra-Jadrový vrták Ø 49/35 HM QI	82,79	99,35	20	165
6 31 27 124 01 7	4014586240374	HM-Ultra-Jadrový vrták Ø 50/35 HM QI	82,79	99,35	20	165
6 31 27 125 01 1	4014586240381	HM-Ultra-Jadrový vrták Ø 51/35 HM QI	91,43	109,72	20	165
6 31 27 126 01 4	4014586240398	HM-Ultra-Jadrový vrták Ø 52/35 HM QI	91,43	109,72	20	165
6 31 27 127 01 8	4014586240404	HM-Ultra-Jadrový vrták Ø 53/35 HM QI	91,43	109,72	20	165
6 31 27 128 01 6	4014586240411	HM-Ultra-Jadrový vrták Ø 54/35 HM QI	91,43	109,72	20	165



Objednávacie číslo	EAN	Označenie	Cena Euro bez DPH	Cena Euro s DPH	PK	Strana
6 31 27 129 01 0	4014586240428	HM-Ultra-Jadrový vrták Ø 55/35 HM QI	91,43	109,72	20	165
6 31 27 130 01 2	4014586240435	HM-Ultra-Jadrový vrták Ø 56/35 HM QI	95,39	114,47	20	165
6 31 27 131 01 1	4014586240442	HM-Ultra-Jadrový vrták Ø 57/35 HM QI	95,39	114,47	20	165
6 31 27 132 01 4	4014586240459	HM-Ultra-Jadrový vrták Ø 58/35 HM QI	95,39	114,47	20	165
6 31 27 133 01 8	4014586240466	HM-Ultra-Jadrový vrták Ø 59/35 HM QI	95,39	114,47	20	165
6 31 27 134 01 6	4014586240473	HM-Ultra-Jadrový vrták Ø 60/35 HM QI	95,39	114,47	20	165
6 31 27 135 01 0	4014586240480	HM-Ultra-Jadrový vrták Ø 61/35 HM QI	107,89	129,47	20	165
6 31 27 136 01 3	4014586240497	HM-Ultra-Jadrový vrták Ø 62/35 HM QI	107,89	129,47	20	165
6 31 27 137 01 7	4014586240503	HM-Ultra-Jadrový vrták Ø 63/35 HM QI	107,89	129,47	20	165
6 31 27 138 01 5	4014586240510	HM-Ultra-Jadrový vrták Ø 64/35 HM QI	107,89	129,47	20	165
6 31 27 139 01 9	4014586240527	HM-Ultra-Jadrový vrták Ø 65/35 HM QI	107,89	129,47	20	165
6 31 27 238 01 1	4014586252469	HM-Ultra-Jadrový vrták Ø 15.5/35 HM QI	47,11	56,53	20	165
6 31 27 239 01 5	4014586252476	HM-Ultra-Jadrový vrták Ø 17.5/35 HM QI	47,11	56,53	20	165
6 31 27 240 01 7	4014586252483	HM-Ultra-Jadrový vrták Ø 19.5/35 HM QI	47,11	56,53	20	165
6 31 27 241 01 6	4014586252490	HM-Ultra-Jadrový vrták Ø 26.5/35 HM QI	47,11	56,53	20	165
6 31 27 276 01 0	4014586272122	HM-Ultra50 Jadrový vrták Weldon Ø 12/50	50,84	61,01	20	166
6 31 27 276 02 0	4014586375540	Súprava príslušenstva To najlepšie z korunkových vrtákov HM-Ultra 50 W 12,14,16,18,20,22 mm	255,17	306,20	20	165
6 31 27 277 01 0	4014586272139	HM-Ultra50 Jadrový vrták Weldon Ø 13/50	50,84	61,01	20	166
6 31 27 278 01 0	4014586272146	HM-Ultra50 Jadrový vrták Weldon Ø 14/50	50,84	61,01	20	166
6 31 27 279 01 0	4014586272153	HM-Ultra50 Jadrový vrták Weldon Ø 15/50	50,84	61,01	20	166
6 31 27 280 01 0	4014586272160	HM-Ultra50 Jadrový vrták Weldon Ø 16/50	50,84	61,01	20	166
6 31 27 281 01 0	4014586272177	HM-Ultra50 Jadrový vrták Weldon Ø 17/50	50,84	61,01	20	166
6 31 27 282 01 0	4014586272184	HM-Ultra50 Jadrový vrták Weldon Ø 18/50	50,84	61,01	20	166
6 31 27 283 01 0	4014586272191	HM-Ultra50 Jadrový vrták Weldon Ø 19/50	50,84	61,01	20	166
6 31 27 284 01 0	4014586272207	HM-Ultra50 Jadrový vrták Weldon Ø 20/50	50,84	61,01	20	166
6 31 27 285 01 0	4014586272214	HM-Ultra50 Jadrový vrták Weldon Ø 21/50	50,84	61,01	20	166
6 31 27 286 01 0	4014586272221	HM-Ultra50 Jadrový vrták Weldon Ø 22/50	50,84	61,01	20	166
6 31 27 287 01 0	4014586272238	HM-Ultra50 Jadrový vrták Weldon Ø 23/50	50,84	61,01	20	166
6 31 27 288 01 0	4014586272245	HM-Ultra50 Jadrový vrták Weldon Ø 24/50	50,84	61,01	20	166
6 31 27 289 01 0	4014586272252	HM-Ultra50 Jadrový vrták Weldon Ø 25/50	50,84	61,01	20	166
6 31 27 290 01 0	4014586272269	HM-Ultra50 Jadrový vrták Weldon Ø 26/50	50,84	61,01	20	166
6 31 27 291 01 0	4014586272276	HM-Ultra50 Jadrový vrták Weldon Ø 27/50	50,84	61,01	20	166
6 31 27 292 01 0	4014586272283	HM-Ultra50 Jadrový vrták Weldon Ø 28/50	50,84	61,01	20	166
6 31 27 293 01 0	4014586272290	HM-Ultra50 Jadrový vrták Weldon Ø 29/50	50,84	61,01	20	166
6 31 27 294 01 0	4014586272306	HM-Ultra50 Jadrový vrták Weldon Ø 30/50	50,84	61,01	20	166
6 31 27 295 01 0	4014586272313	HM-Ultra50 Jadrový vrták Weldon Ø 31/50	56,83	68,20	20	166
6 31 27 296 01 0	4014586272320	HM-Ultra50 Jadrový vrták Weldon Ø 32/50	56,83	68,20	20	166
6 31 27 297 01 0	4014586272337	HM-Ultra50 Jadrový vrták Weldon Ø 33/50	56,83	68,20	20	166
6 31 27 298 01 0	4014586272344	HM-Ultra50 Jadrový vrták Weldon Ø 34/50	56,83	68,20	20	166
6 31 27 299 01 0	4014586272351	HM-Ultra50 Jadrový vrták Weldon Ø 35/50	56,83	68,20	20	166
6 31 27 300 01 0	4014586272368	HM-Ultra50 Jadrový vrták Weldon Ø 36/50	65,79	78,95	20	166
6 31 27 301 01 0	4014586272375	HM-Ultra50 Jadrový vrták Weldon Ø 37/50	65,79	78,95	20	166
6 31 27 302 01 0	4014586272382	HM-Ultra50 Jadrový vrták Weldon Ø 38/50	65,79	78,95	20	166
6 31 27 303 01 0	4014586272399	HM-Ultra50 Jadrový vrták Weldon Ø 39/50	65,79	78,95	20	166
6 31 27 304 01 0	4014586272405	HM-Ultra50 Jadrový vrták Weldon Ø 40/50	65,79	78,95	20	166
6 31 27 305 01 0	4014586272412	HM-Ultra50 Jadrový vrták Weldon Ø 41/50	77,70	93,24	20	166
6 31 27 306 01 0	4014586272429	HM-Ultra50 Jadrový vrták Weldon Ø 42/50	77,70	93,24	20	167
6 31 27 307 01 0	4014586272436	HM-Ultra50 Jadrový vrták Weldon Ø 43/50	77,70	93,24	20	167
6 31 27 308 01 0	4014586272443	HM-Ultra50 Jadrový vrták Weldon Ø 44/50	77,70	93,24	20	167
6 31 27 309 01 0	4014586272450	HM-Ultra50 Jadrový vrták Weldon Ø 45/50	77,70	93,24	20	167
6 31 27 310 01 0	4014586272467	HM-Ultra50 Jadrový vrták Weldon Ø 46/50	86,76	104,11	20	167
6 31 27 311 01 0	4014586272474	HM-Ultra50 Jadrový vrták Weldon Ø 47/50	86,76	104,11	20	167
6 31 27 312 01 0	4014586272481	HM-Ultra50 Jadrový vrták Weldon Ø 48/50	86,76	104,11	20	167
6 31 27 313 01 0	4014586272498	HM-Ultra50 Jadrový vrták Weldon Ø 49/50	86,76	104,11	20	167
6 31 27 314 01 0	4014586272504	HM-Ultra50 Jadrový vrták Weldon Ø 50/50	86,76	104,11	20	167
6 31 27 315 01 0	4014586272511	HM-Ultra50 Jadrový vrták Weldon Ø 51/50	95,87	115,04	20	167
6 31 27 316 01 0	4014586272528	HM-Ultra50 Jadrový vrták Weldon Ø 52/50	95,87	115,04	20	167
6 31 27 317 01 0	4014586272535	HM-Ultra50 Jadrový vrták Weldon Ø 53/50	95,87	115,04	20	167
6 31 27 318 01 0	4014586272542	HM-Ultra50 Jadrový vrták Weldon Ø 54/50	95,87	115,04	20	167
6 31 27 319 01 0	4014586272559	HM-Ultra50 Jadrový vrták Weldon Ø 55/50	95,87	115,04	20	167
6 31 27 320 01 0	4014586272566	HM-Ultra50 Jadrový vrták Weldon Ø 56/50	99,92	119,90	20	167
6 31 27 321 01 0	4014586272573	HM-Ultra50 Jadrový vrták Weldon Ø 57/50	99,92	119,90	20	167
6 31 27 322 01 0	4014586272580	HM-Ultra50 Jadrový vrták Weldon Ø 58/50	99,92	119,90	20	167
6 31 27 323 01 0	4014586272597	HM-Ultra50 Jadrový vrták Weldon Ø 59/50	99,92	119,90	20	167
6 31 27 324 01 0	4014586272603	HM-Ultra50 Jadrový vrták Weldon Ø 60/50	99,92	119,90	20	167
6 31 27 325 01 0	4014586272610	HM-Ultra50 Jadrový vrták Weldon Ø 61/50	113,06	135,67	20	167
6 31 27 326 01 0	4014586272627	HM-Ultra50 Jadrový vrták Weldon Ø 62/50	113,06	135,67	20	167
6 31 27 327 01 0	4014586272634	HM-Ultra50 Jadrový vrták Weldon Ø 63/50	113,06	135,67	20	167
6 31 27 328 01 0	4014586272641	HM-Ultra50 Jadrový vrták Weldon Ø 64/50	113,06	135,67	20	167
6 31 27 329 01 0	4014586272658	HM-Ultra50 Jadrový vrták Weldon Ø 65/50	113,06	135,67	20	167
6 31 27 330 01 0	4014586279732	HM-Ultra50 Jadrový vrták QuickIN MAX Ø 50/50	86,76	104,11	20	176
6 31 27 331 01 0	4014586279749	HM-Ultra50 Jadrový vrták QuickIN MAX Ø 51/50	95,87	115,04	20	176
6 31 27 332 01 0	4014586279756	HM-Ultra50 Jadrový vrták QuickIN MAX Ø 52/50	95,87	115,04	20	176
6 31 27 333 01 0	4014586279763	HM-Ultra50 Jadrový vrták QuickIN MAX Ø 53/50	95,87	115,04	20	176
6 31 27 334 01 0	4014586279770	HM-Ultra50 Jadrový vrták QuickIN MAX Ø 54/50	95,87	115,04	20	176
6 31 27 335 01 0	4014586279787	HM-Ultra50 Jadrový vrták QuickIN MAX Ø 55/50	95,87	115,04	20	176

Objednávacie číslo	EAN	Označenie	Cena Euro bez DPH	Cena Euro s DPH	PK	Strana
6 31 27 336 01 0	4014586279794	HM-Ultra50 Jadrový vrták QuickIN MAX Ø 56/50	99,92	119,90	20	176
6 31 27 337 01 0	4014586279800	HM-Ultra50 Jadrový vrták QuickIN MAX Ø 57/50	99,92	119,90	20	176
6 31 27 338 01 0	4014586279817	HM-Ultra50 Jadrový vrták QuickIN MAX Ø 58/50	99,92	119,90	20	176
6 31 27 339 01 0	4014586279824	HM-Ultra50 Jadrový vrták QuickIN MAX Ø 59/50	99,92	119,90	20	176
6 31 27 340 01 0	4014586279831	HM-Ultra50 Jadrový vrták QuickIN MAX Ø 60/50	99,92	119,90	20	176
6 31 27 341 01 0	4014586279848	HM-Ultra50 Jadrový vrták QuickIN MAX Ø 61/50	113,06	135,67	20	176
6 31 27 342 01 0	4014586279855	HM-Ultra50 Jadrový vrták QuickIN MAX Ø 62/50	113,06	135,67	20	176
6 31 27 343 01 0	4014586279862	HM-Ultra50 Jadrový vrták QuickIN MAX Ø 63/50	113,06	135,67	20	176
6 31 27 344 01 0	4014586279879	HM-Ultra50 Jadrový vrták QuickIN MAX Ø 64/50	113,06	135,67	20	176
6 31 27 345 01 0	4014586279886	HM-Ultra50 Jadrový vrták QuickIN MAX Ø 65/50	113,06	135,67	20	176
6 31 27 346 01 0	4014586279893	HM-Ultra50 Jadrový vrták QuickIN MAX Ø 66/50	129,71	155,65	20	176
6 31 27 347 01 0	4014586279909	HM-Ultra50 Jadrový vrták QuickIN MAX Ø 67/50	129,71	155,65	20	176
6 31 27 348 01 0	4014586279916	HM-Ultra50 Jadrový vrták QuickIN MAX Ø 68/50	129,71	155,65	20	176
6 31 27 349 01 0	4014586279923	HM-Ultra50 Jadrový vrták QuickIN MAX Ø 69/50	129,71	155,65	20	176
6 31 27 350 01 0	4014586279930	HM-Ultra50 Jadrový vrták QuickIN MAX Ø 70/50	143,25	171,90	20	176
6 31 27 351 01 0	4014586279947	HM-Ultra50 Jadrový vrták QuickIN MAX Ø 71/50	144,62	173,54	20	176
6 31 27 352 01 0	4014586279954	HM-Ultra50 Jadrový vrták QuickIN MAX Ø 72/50	145,97	175,16	20	176
6 31 27 353 01 0	4014586279961	HM-Ultra50 Jadrový vrták QuickIN MAX Ø 73/50	147,32	176,78	20	176
6 31 27 354 01 0	4014586279978	HM-Ultra50 Jadrový vrták QuickIN MAX Ø 74/50	148,68	178,42	20	176
6 31 27 355 01 0	4014586279985	HM-Ultra50 Jadrový vrták QuickIN MAX Ø 75/50	150,02	180,02	20	176
6 31 27 383 01 0	4014586286686	HM-Ultra2" jadrový vrták Ø 1/2"	0,00	0,00	20	-
6 31 27 384 01 0	4014586286693	HM-Ultra2" jadrový vrták Ø 9/16"	0,00	0,00	20	-
6 31 27 386 01 0	4014586286716	HM-Ultra2" jadrový vrták Ø 11/16"	54,47	65,36	20	-
6 31 27 388 01 0	4014586286730	HM-Ultra2" jadrový vrták Ø 13/16"	0,00	0,00	20	-
6 31 27 391 01 0	4014586286761	HM-Ultra2" jadrový vrták Ø 1"	0,00	0,00	20	-
6 31 27 395 01 0	4014586286808	HM-Ultra2" jadrový vrták Ø 1-1/4"	0,00	0,00	20	-
6 31 27 396 01 0	4014586286815	HM-Ultra2" jadrový vrták Ø 1-5/16"	0,00	0,00	20	-
6 31 27 401 01 0	4014586286860	HM-Ultra2" jadrový vrták Ø 1-5/8"	0,00	0,00	20	-
6 31 27 405 01 0	4014586286907	HM-Ultra2" jadrový vrták Ø 1-7/8"	0,00	0,00	20	-
6 31 27 407 01 0	4014586286921	HM-Ultra2" jadrový vrták Ø 2"	0,00	0,00	20	-
6 31 27 408 01 0	4014586286938	HM-Ultra2" jadrový vrták Ø 2-1/16"	0,00	0,00	20	-
6 31 27 456 01 0	4014586304083	HM-Ultra50 Jadrový vrták QuickIN MAX Ø 76/50	156,79	188,15	20	176
6 31 27 457 01 0	4014586304090	HM-Ultra50 Jadrový vrták QuickIN MAX Ø 77/50	158,15	189,78	20	176
6 31 27 458 01 0	4014586304106	HM-Ultra50 Jadrový vrták QuickIN MAX Ø 78/50	160,16	192,19	20	176
6 31 27 459 01 0	4014586304113	HM-Ultra50 Jadrový vrták QuickIN MAX Ø 79/50	162,21	194,65	20	176
6 31 27 460 01 0	4014586304120	HM-Ultra50 Jadrový vrták QuickIN MAX Ø 80/50	162,21	194,65	20	176
6 31 27 714 01 0	4014586346632	HM Ultra 35 korunkový vrták s upnutím 3/4" Weldon	45,75	54,90	20	156
6 31 27 714 02 0	4014586375557	Súprava príslušenstva To najlepšie z korunkových vrtákov HM-Ultra 35 W 12,14,16,18,20,22 mm	221,74	266,09	20	154
6 31 27 715 01 0	4014586346649	HM Ultra 35 korunkový vrták s upnutím 3/4" Weldon	45,75	54,90	20	156
6 31 27 716 01 0	4014586346656	HM Ultra 35 korunkový vrták s upnutím 3/4" Weldon	45,75	54,90	20	156
6 31 27 717 01 0	4014586346663	HM Ultra 35 korunkový vrták s upnutím 3/4" Weldon	45,75	54,90	20	156
6 31 27 718 01 0	4014586346670	HM Ultra 35 korunkový vrták s upnutím 3/4" Weldon	45,75	54,90	20	156
6 31 27 719 01 0	4014586346687	HM Ultra 35 korunkový vrták s upnutím 3/4" Weldon	45,75	54,90	20	156
6 31 27 720 01 0	4014586346694	HM Ultra 35 korunkový vrták s upnutím 3/4" Weldon	45,75	54,90	20	156
6 31 27 721 01 0	4014586346700	HM Ultra 35 korunkový vrták s upnutím 3/4" Weldon	45,75	54,90	20	156
6 31 27 722 01 0	4014586346717	HM Ultra 35 korunkový vrták s upnutím 3/4" Weldon	45,75	54,90	20	156
6 31 27 723 01 0	4014586346724	HM Ultra 35 korunkový vrták s upnutím 3/4" Weldon	45,75	54,90	20	156
6 31 27 724 01 0	4014586346731	HM Ultra 35 korunkový vrták s upnutím 3/4" Weldon	45,75	54,90	20	156
6 31 27 725 01 0	4014586346748	HM Ultra 35 korunkový vrták s upnutím 3/4" Weldon	45,75	54,90	20	156
6 31 27 726 01 0	4014586346755	HM Ultra 35 korunkový vrták s upnutím 3/4" Weldon	45,75	54,90	20	156
6 31 27 727 01 0	4014586346762	HM Ultra 35 korunkový vrták s upnutím 3/4" Weldon	45,75	54,90	20	156
6 31 27 728 01 0	4014586346779	HM Ultra 35 korunkový vrták s upnutím 3/4" Weldon	45,75	54,90	20	156
6 31 27 729 01 0	4014586346786	HM Ultra 35 korunkový vrták s upnutím 3/4" Weldon	45,75	54,90	20	156
6 31 27 730 01 0	4014586346793	HM Ultra 35 korunkový vrták s upnutím 3/4" Weldon	45,75	54,90	20	156
6 31 27 731 01 0	4014586346809	HM Ultra 35 korunkový vrták s upnutím 3/4" Weldon	52,65	63,18	20	156
6 31 27 732 01 0	4014586346816	HM Ultra 35 korunkový vrták s upnutím 3/4" Weldon	52,65	63,18	20	156
6 31 27 733 01 0	4014586346823	HM Ultra 35 korunkový vrták s upnutím 3/4" Weldon	52,65	63,18	20	156
6 31 27 734 01 0	4014586346830	HM Ultra 35 korunkový vrták s upnutím 3/4" Weldon	52,65	63,18	20	156
6 31 27 735 01 0	4014586346847	HM Ultra 35 korunkový vrták s upnutím 3/4" Weldon	52,65	63,18	20	156
6 31 27 736 01 0	4014586346854	HM Ultra 35 korunkový vrták s upnutím 3/4" Weldon	52,65	63,18	20	156
6 31 27 737 01 0	4014586346861	HM Ultra 35 korunkový vrták s upnutím 3/4" Weldon	52,65	63,18	20	156
6 31 27 738 01 0	4014586346878	HM Ultra 35 korunkový vrták s upnutím 3/4" Weldon	60,94	73,13	20	156
6 31 27 739 01 0	4014586346885	HM Ultra 35 korunkový vrták s upnutím 3/4" Weldon	60,94	73,13	20	156
6 31 27 740 01 0	4014586346892	HM Ultra 35 korunkový vrták s upnutím 3/4" Weldon	60,94	73,13	20	156
6 31 27 741 01 0	4014586346908	HM Ultra 35 korunkový vrták s upnutím 3/4" Weldon	60,94	73,13	20	156
6 31 27 742 01 0	4014586346915	HM Ultra 35 korunkový vrták s upnutím 3/4" Weldon	60,94	73,13	20	156
6 31 27 743 01 0	4014586346922	HM Ultra 35 korunkový vrták s upnutím 3/4" Weldon	72,03	86,44	20	156
6 31 27 744 01 0	4014586346939	HM Ultra 35 korunkový vrták s upnutím 3/4" Weldon	72,03	86,44	20	156
6 31 27 745 01 0	4014586346946	HM Ultra 35 korunkový vrták s upnutím 3/4" Weldon	72,03	86,44	20	156
6 31 27 746 01 0	4014586346953	HM Ultra 35 korunkový vrták s upnutím 3/4" Weldon	72,03	86,44	20	156
6 31 27 747 01 0	4014586346960	HM Ultra 35 korunkový vrták s upnutím 3/4" Weldon	72,03	86,44	20	156
6 31 27 748 01 0	4014586346977	HM Ultra 35 korunkový vrták s upnutím 3/4" Weldon	80,36	96,43	20	156
6 31 27 749 01 0	4014586346984	HM Ultra 35 korunkový vrták s upnutím 3/4" Weldon	80,36	96,43	20	156
6 31 27 750 01 0	4014586346991	HM Ultra 35 korunkový vrták s upnutím 3/4" Weldon	80,36	96,43	20	156
6 31 27 751 01 0	4014586347004	HM Ultra 35 korunkový vrták s upnutím 3/4" Weldon	80,36	96,43	20	156
6 31 27 752 01 0	4014586347011	HM Ultra 35 korunkový vrták s upnutím 3/4" Weldon	80,36	96,43	20	156



Objednávacie číslo	EAN	Označenie	Cena Euro bez DPH	Cena Euro s DPH	PK	Strana
6 31 27 753 01 0	4014586347028	HM Ultra 35 korunkový vrták s upnutím 3/4" Weldon	88,78	106,54	20	156
6 31 27 754 01 0	4014586347035	HM Ultra 35 korunkový vrták s upnutím 3/4" Weldon	88,78	106,54	20	156
6 31 27 755 01 0	4014586347042	HM Ultra 35 korunkový vrták s upnutím 3/4" Weldon	88,78	106,54	20	156
6 31 27 756 01 0	4014586347059	HM Ultra 35 korunkový vrták s upnutím 3/4" Weldon	88,78	106,54	20	156
6 31 27 757 01 0	4014586347066	HM Ultra 35 korunkový vrták s upnutím 3/4" Weldon	88,78	106,54	20	156
6 31 27 758 01 0	4014586347073	HM Ultra 35 korunkový vrták s upnutím 3/4" Weldon	92,61	111,13	20	156
6 31 27 759 01 0	4014586347080	HM Ultra 35 korunkový vrták s upnutím 3/4" Weldon	92,61	111,13	20	156
6 31 27 760 01 0	4014586347097	HM Ultra 35 korunkový vrták s upnutím 3/4" Weldon	92,61	111,13	20	156
6 31 27 761 01 0	4014586347103	HM Ultra 35 korunkový vrták s upnutím 3/4" Weldon	92,61	111,13	20	156
6 31 27 762 01 0	4014586347110	HM Ultra 35 korunkový vrták s upnutím 3/4" Weldon	92,61	111,13	20	156
6 31 27 763 01 0	4014586353265	Ultra korunkový vrták z tvrdokovu s upnutím QuickIN	68,59	82,31	20	165
6 31 27 764 01 0	4014586353272	Ultra korunkový vrták z tvrdokovu s upnutím QuickIN	68,59	82,31	20	165
6 31 27 765 01 0	4014586353289	Ultra korunkový vrták z tvrdokovu s upnutím QuickIN	68,59	82,31	20	165
6 31 27 766 01 0	4014586353296	Ultra korunkový vrták z tvrdokovu s upnutím QuickIN	68,59	82,31	20	165
6 31 27 767 01 0	4014586353302	Ultra korunkový vrták z tvrdokovu s upnutím QuickIN	68,59	82,31	20	165
6 31 27 768 01 0	4014586353319	Ultra korunkový vrták z tvrdokovu s upnutím QuickIN	68,59	82,31	20	165
6 31 27 769 01 0	4014586353326	Ultra korunkový vrták z tvrdokovu s upnutím QuickIN	68,59	82,31	20	165
6 31 27 770 01 0	4014586353333	Ultra korunkový vrták z tvrdokovu s upnutím QuickIN	68,59	82,31	20	165
6 31 27 771 01 0	4014586353340	Ultra korunkový vrták z tvrdokovu s upnutím QuickIN	68,59	82,31	20	165
6 31 27 772 01 0	4014586353357	Ultra korunkový vrták z tvrdokovu s upnutím QuickIN	68,59	82,31	20	165
6 31 27 773 01 0	4014586353364	Ultra korunkový vrták z tvrdokovu s upnutím QuickIN	68,59	82,31	20	165
6 31 27 774 01 0	4014586353371	Ultra korunkový vrták z tvrdokovu s upnutím QuickIN	75,52	90,62	20	165
6 31 27 775 01 0	4014586353388	Ultra korunkový vrták z tvrdokovu s upnutím QuickIN	75,52	90,62	20	165
6 31 27 776 01 0	4014586353395	Ultra korunkový vrták z tvrdokovu s upnutím QuickIN	75,52	90,62	20	165
6 31 27 777 01 0	4014586353401	Ultra korunkový vrták z tvrdokovu s upnutím QuickIN	75,52	90,62	20	165
6 31 27 778 01 0	4014586353418	Ultra korunkový vrták z tvrdokovu s upnutím QuickIN	83,87	100,64	20	165
6 31 27 779 01 0	4014586353425	Ultra korunkový vrták z tvrdokovu s upnutím QuickIN	83,87	100,64	20	165
6 31 27 780 01 0	4014586353432	Ultra korunkový vrták z tvrdokovu s upnutím QuickIN	94,99	113,99	20	165
6 31 27 781 01 0	4014586353449	Ultra korunkový vrták z tvrdokovu s upnutím QuickIN	103,37	124,04	20	165
6 31 27 782 01 0	4014586353456	Ultra korunkový vrták z tvrdokovu s upnutím QuickIN	111,84	134,21	20	165
6 31 27 783 01 0	4014586353463	Ultra korunkový vrták z tvrdokovu s upnutím QuickIN	115,68	138,82	20	165
6 31 27 784 01 0	4014586353470	Ultra korunkový vrták z tvrdokovu s upnutím QuickIN	127,88	153,46	20	165
6 31 27 785 01 0	4014586353487	HM Ultra 75 korunkový vrták s upnutím 3/4" Weldon	68,59	82,31	20	167
6 31 27 786 01 0	4014586353494	HM Ultra 75 korunkový vrták s upnutím 3/4" Weldon	68,59	82,31	20	167
6 31 27 787 01 0	4014586353500	HM Ultra 75 korunkový vrták s upnutím 3/4" Weldon	68,59	82,31	20	167
6 31 27 788 01 0	4014586353517	HM Ultra 75 korunkový vrták s upnutím 3/4" Weldon	68,59	82,31	20	167
6 31 27 789 01 0	4014586353524	HM Ultra 75 korunkový vrták s upnutím 3/4" Weldon	68,59	82,31	20	167
6 31 27 790 01 0	4014586353531	HM Ultra 75 korunkový vrták s upnutím 3/4" Weldon	68,59	82,31	20	167
6 31 27 791 01 0	4014586353548	HM Ultra 75 korunkový vrták s upnutím 3/4" Weldon	68,59	82,31	20	167
6 31 27 792 01 0	4014586353555	HM Ultra 75 korunkový vrták s upnutím 3/4" Weldon	68,59	82,31	20	167
6 31 27 793 01 0	4014586353562	HM Ultra 75 korunkový vrták s upnutím 3/4" Weldon	68,59	82,31	20	167
6 31 27 794 01 0	4014586353579	HM Ultra 75 korunkový vrták s upnutím 3/4" Weldon	68,59	82,31	20	167
6 31 27 795 01 0	4014586353586	HM Ultra 75 korunkový vrták s upnutím 3/4" Weldon	68,59	82,31	20	167
6 31 27 796 01 0	4014586353593	HM Ultra 75 korunkový vrták s upnutím 3/4" Weldon	75,52	90,62	20	167
6 31 27 797 01 0	4014586353609	HM Ultra 75 korunkový vrták s upnutím 3/4" Weldon	75,52	90,62	20	167
6 31 27 798 01 0	4014586353616	HM Ultra 75 korunkový vrták s upnutím 3/4" Weldon	75,52	90,62	20	167
6 31 27 799 01 0	4014586353623	HM Ultra 75 korunkový vrták s upnutím 3/4" Weldon	75,52	90,62	20	167
6 31 27 800 01 0	4014586353630	HM Ultra 75 korunkový vrták s upnutím 3/4" Weldon	83,87	100,64	20	167
6 31 27 801 01 0	4014586353647	HM Ultra 75 korunkový vrták s upnutím 3/4" Weldon	83,87	100,64	20	167
6 31 27 802 01 0	4014586353654	HM Ultra 75 korunkový vrták s upnutím 3/4" Weldon	94,99	113,99	20	167
6 31 27 803 01 0	4014586353661	HM Ultra 75 korunkový vrták s upnutím 3/4" Weldon	103,37	124,04	20	167
6 31 27 804 01 0	4014586353678	HM Ultra 75 korunkový vrták s upnutím 3/4" Weldon	111,84	134,21	20	167
6 31 27 805 01 0	4014586353685	HM Ultra 75 korunkový vrták s upnutím 3/4" Weldon	115,68	138,82	20	167
6 31 27 806 01 0	4014586353692	HM Ultra 75 korunkový vrták s upnutím 3/4" Weldon	127,88	153,46	20	167
6 31 30 014 01 0	4014586331034	Korunkový vrták QuickIN Plus priemer 14	42,36	50,83	20	148
6 31 30 015 01 0	4014586331041	Korunkový vrták QuickIN Plus priemer 15	42,36	50,83	20	148
6 31 30 016 01 0	4014586331058	Korunkový vrták QuickIN Plus priemer 16	42,36	50,83	20	148
6 31 30 017 01 0	4014586331065	Korunkový vrták QuickIN Plus priemer 17	42,36	50,83	20	148
6 31 30 018 01 0	4014586331072	Korunkový vrták QuickIN Plus priemer 18	42,36	50,83	20	148
6 31 30 019 01 0	4014586331089	Korunkový vrták QuickIN Plus priemer 19	42,36	50,83	20	148
6 31 30 020 01 0	4014586331096	Korunkový vrták QuickIN Plus priemer 20	42,36	50,83	20	148
6 31 30 021 01 0	4014586331102	Korunkový vrták QuickIN Plus priemer 21	42,36	50,83	20	148
6 31 30 022 01 0	4014586331119	Korunkový vrták QuickIN Plus priemer 22	42,36	50,83	20	148
6 31 30 023 01 0	4014586331126	Korunkový vrták QuickIN Plus priemer 23	42,36	50,83	20	148
6 31 30 024 01 0	4014586331133	Korunkový vrták QuickIN Plus priemer 24	44,11	52,93	20	148
6 31 30 025 01 0	4014586331140	Korunkový vrták QuickIN Plus priemer 25	44,11	52,93	20	148
6 31 30 026 01 0	4014586331157	Korunkový vrták QuickIN Plus priemer 26	44,11	52,93	20	148
6 31 30 027 01 0	4014586331164	Korunkový vrták QuickIN Plus priemer 27	44,11	52,93	20	148
6 31 30 028 01 0	4014586331171	Korunkový vrták QuickIN Plus priemer 28	44,11	52,93	20	148
6 31 30 029 01 0	4014586331188	Korunkový vrták QuickIN Plus priemer 29	47,05	56,46	20	148
6 31 30 030 01 0	4014586331195	Korunkový vrták QuickIN Plus priemer 30	47,05	56,46	20	148
6 31 30 114 01 0	4014586331409	HM korunkový vrták s povrchovou úpravou QuickIN Plus Ø 14/20	54,00	64,80	20	148
6 31 30 115 01 0	4014586331416	HM korunkový vrták s povrchovou úpravou QuickIN Plus Ø 15/20	54,00	64,80	20	148
6 31 30 115 51 0	4014586368986	Korunkový vrták z tvrdého kovu s upnutím QuickIN Plus	52,43	62,92	20	-
6 31 30 116 01 0	4014586331423	HM korunkový vrták s povrchovou úpravou QuickIN Plus Ø 16/20	54,00	64,80	20	148
6 31 30 117 01 0	4014586331430	HM korunkový vrták s povrchovou úpravou QuickIN Plus Ø 17/20	54,00	64,80	20	148

Objednávacie číslo	EAN	Označenie	Cena Euro bez DPH	Cena Euro s DPH	PK	Strana
6 31 30 117 51 0	4014586368993	Korunkový vrták z tvrdého kovu s upnutím QuickIN Plus	52,43	62,92	20	-
6 31 30 118 01 0	4014586331447	HM korunkový vrták s povrchovou úpravou QuickIN Plus Ø 18/20	56,93	68,32	20	148
6 31 30 119 01 0	4014586331454	HM korunkový vrták s povrchovou úpravou QuickIN Plus Ø 19/20	56,93	68,32	20	148
6 31 30 119 51 0	4014586369006	Korunkový vrták z tvrdého kovu s upnutím QuickIN Plus	55,27	66,32	20	-
6 31 30 120 01 0	4014586331461	HM korunkový vrták s povrchovou úpravou QuickIN Plus Ø 20/20	56,93	68,32	20	148
6 31 30 121 01 0	4014586331478	HM korunkový vrták s povrchovou úpravou QuickIN Plus Ø 21/20	56,93	68,32	20	148
6 31 30 122 01 0	4014586331485	HM korunkový vrták s povrchovou úpravou QuickIN Plus Ø 22/20	56,93	68,32	20	148
6 31 30 123 01 0	4014586331492	HM korunkový vrták s povrchovou úpravou QuickIN Plus Ø 23/20	56,93	68,32	20	148
6 31 30 124 01 0	4014586331508	HM korunkový vrták s povrchovou úpravou QuickIN Plus Ø 24/20	60,48	72,58	20	148
6 31 30 125 01 0	4014586331515	HM korunkový vrták s povrchovou úpravou QuickIN Plus Ø 25/20	60,48	72,58	20	148
6 31 30 126 01 0	4014586331522	HM korunkový vrták s povrchovou úpravou QuickIN Plus Ø 26/20	60,48	72,58	20	148
6 31 30 127 01 0	4014586331539	HM korunkový vrták s povrchovou úpravou QuickIN Plus Ø 27/20	60,48	72,58	20	148
6 31 30 128 01 0	4014586331546	HM korunkový vrták s povrchovou úpravou QuickIN Plus Ø 28/20	60,48	72,58	20	148
6 31 30 129 01 0	4014586331553	HM korunkový vrták s povrchovou úpravou QuickIN Plus Ø 29/20	60,48	72,58	20	148
6 31 30 130 01 0	4014586331560	HM korunkový vrták s povrchovou úpravou QuickIN Plus Ø 30/20	60,48	72,58	20	148
6 31 30 200 01 0	4014586331201	HM korunkový vrták QuickIN Plus Ø 9/16" x 3/4"	48,83	58,60	20	-
6 31 30 201 01 0	4014586331218	HM korunkový vrták QuickIN Plus Ø 5/8" x 3/4"	48,83	58,60	20	-
6 31 30 202 01 0	4014586331225	HM korunkový vrták QuickIN Plus Ø 11/16" x 3/4"	48,83	58,60	20	-
6 31 30 203 01 0	4014586331232	HM korunkový vrták QuickIN Plus Ø 3/4" x 3/4"	48,83	58,60	20	-
6 31 30 204 01 0	4014586331249	HM korunkový vrták QuickIN Plus Ø 13/16" x 3/4"	48,83	58,60	20	-
6 31 30 205 01 0	4014586331256	HM korunkový vrták QuickIN Plus Ø 7/8" x 3/4"	48,83	58,60	20	-
6 31 30 206 01 0	4014586331263	HM korunkový vrták QuickIN Plus Ø 15/16" x 3/4"	51,19	61,43	20	-
6 31 30 207 01 0	4014586331270	HM korunkový vrták QuickIN Plus Ø 1" x 3/4"	51,19	61,43	20	-
6 31 30 208 01 0	4014586331287	HM korunkový vrták QuickIN Plus Ø 1-1/16" x 3/4"	51,19	61,43	20	-
6 31 30 209 01 0	4014586331294	HM korunkový vrták QuickIN Plus Ø 1-1/8" x 3/4"	54,11	64,93	20	-
6 31 30 210 01 0	4014586331300	HM korunkový vrták QuickIN Plus Ø 1-3/16" x 3/4"	54,11	64,93	20	-
6 31 30 300 01 0	4014586331577	HM korunkový vrták s povrchovou úpravou QuickIN Plus Ø 9/16" x 3/4"	57,77	69,32	20	-
6 31 30 301 01 0	4014586331584	HM korunkový vrták s povrchovou úpravou QuickIN Plus Ø 5/8" x 3/4"	57,77	69,32	20	-
6 31 30 302 01 0	4014586331591	HM korunkový vrták s povrchovou úpravou QuickIN Plus Ø 11/16" x 3/4"	57,77	69,32	20	-
6 31 30 303 01 0	4014586331607	HM korunkový vrták s povrchovou úpravou QuickIN Plus Ø 3/4" x 3/4"	60,94	73,13	20	-
6 31 30 304 01 0	4014586331614	HM korunkový vrták s povrchovou úpravou QuickIN Plus Ø 13/16" x 3/4"	60,94	73,13	20	-
6 31 30 305 01 0	4014586331621	HM korunkový vrták s povrchovou úpravou QuickIN Plus Ø 7/8" x 3/4"	60,94	73,13	20	-
6 31 30 306 01 0	4014586331638	HM korunkový vrták s povrchovou úpravou QuickIN Plus Ø 15/16" x 3/4"	64,70	77,64	20	-
6 31 30 307 01 0	4014586331645	HM korunkový vrták s povrchovou úpravou QuickIN Plus Ø 1" x 3/4"	64,70	77,64	20	-
6 31 30 308 01 0	4014586331652	HM korunkový vrták s povrchovou úpravou QuickIN Plus Ø 1-1/16" x 3/4"	64,70	77,64	20	-
6 31 30 309 01 0	4014586331669	HM korunkový vrták s povrchovou úpravou QuickIN Plus Ø 1-1/8" x 3/4"	64,70	77,64	20	-
6 31 30 310 01 0	4014586331676	HM korunkový vrták s povrchovou úpravou QuickIN Plus Ø 1-3/16" x 3/4"	64,70	77,64	20	-
6 31 31 014 01 0	4014586332274	Dierovka z tvrdého kovu s upnutím QuickIN Plus Ø 14	32,94	39,53	20	148
6 31 31 015 01 0	4014586332281	Dierovka z tvrdého kovu s upnutím QuickIN Plus Ø 15	32,94	39,53	20	148
6 31 31 016 01 0	4014586332298	Dierovka z tvrdého kovu s upnutím QuickIN Plus Ø 16	32,94	39,53	20	148
6 31 31 017 01 0	4014586332304	Dierovka z tvrdého kovu s upnutím QuickIN Plus Ø 17	32,94	39,53	20	148
6 31 31 018 01 0	4014586332311	Dierovka z tvrdého kovu s upnutím QuickIN Plus Ø 18	32,94	39,53	20	148
6 31 31 019 01 0	4014586332328	Dierovka z tvrdého kovu s upnutím QuickIN Plus Ø 19	32,94	39,53	20	148
6 31 31 020 01 0	4014586332335	Dierovka z tvrdého kovu s upnutím QuickIN Plus Ø 20	37,07	44,48	20	148
6 31 31 021 01 0	4014586332322	Dierovka z tvrdého kovu s upnutím QuickIN Plus Ø 21	37,07	44,48	20	148
6 31 31 022 01 0	4014586332334	Dierovka z tvrdého kovu s upnutím QuickIN Plus Ø 22	37,07	44,48	20	148
6 31 31 023 01 0	4014586332339	Dierovka z tvrdého kovu s upnutím QuickIN Plus Ø 23	37,07	44,48	20	148
6 31 31 024 01 0	4014586332359	Dierovka z tvrdého kovu s upnutím QuickIN Plus Ø 24	37,07	44,48	20	148
6 31 31 025 01 0	4014586332366	Dierovka z tvrdého kovu s upnutím QuickIN Plus Ø 25	37,07	44,48	20	148
6 31 31 026 01 0	4014586332373	Dierovka z tvrdého kovu s upnutím QuickIN Plus Ø 26	37,07	44,48	20	148
6 31 31 027 01 0	4014586332380	Dierovka z tvrdého kovu s upnutím QuickIN Plus Ø 27	37,07	44,48	20	148
6 31 31 028 01 0	4014586332396	Dierovka z tvrdého kovu s upnutím QuickIN Plus Ø 28	37,07	44,48	20	148
6 31 31 029 01 0	4014586332397	Dierovka z tvrdého kovu s upnutím QuickIN Plus Ø 29	39,88	47,86	20	148
6 31 31 030 01 0	4014586332403	Dierovka z tvrdého kovu s upnutím QuickIN Plus Ø 30	39,88	47,86	20	148
6 31 31 031 01 0	4014586332395	Dierovka z tvrdého kovu s upnutím QuickIN Plus Ø 31	42,93	51,52	20	148
6 31 31 032 01 0	4014586332410	Dierovka z tvrdého kovu s upnutím QuickIN Plus Ø 32	42,93	51,52	20	148
6 31 31 033 01 0	4014586332427	Dierovka z tvrdého kovu s upnutím QuickIN Plus Ø 33	42,93	51,52	20	148
6 31 31 034 01 0	4014586332396	Dierovka z tvrdého kovu s upnutím QuickIN Plus Ø 34	46,23	55,48	20	148
6 31 31 035 01 0	4014586332434	Dierovka z tvrdého kovu s upnutím QuickIN Plus Ø 35	46,23	55,48	20	148
6 31 31 036 01 0	4014586332397	Dierovka z tvrdého kovu s upnutím QuickIN Plus Ø 36	50,72	60,86	20	148
6 31 31 037 01 0	4014586332441	Dierovka z tvrdého kovu s upnutím QuickIN Plus Ø 37	50,72	60,86	20	148
6 31 31 038 01 0	4014586332458	Dierovka z tvrdého kovu s upnutím QuickIN Plus Ø 38	50,72	60,86	20	148
6 31 31 039 01 0	4014586332398	Dierovka z tvrdého kovu s upnutím QuickIN Plus Ø 39	50,72	60,86	20	148
6 31 31 040 01 0	4014586332465	Dierovka z tvrdého kovu s upnutím QuickIN Plus Ø 40	50,72	60,86	20	148
6 31 31 041 01 0	4014586332399	Dierovka z tvrdého kovu s upnutím QuickIN Plus Ø 41	50,72	60,86	20	148
6 31 31 042 01 0	4014586332472	Dierovka z tvrdého kovu s upnutím QuickIN Plus Ø 42	50,72	60,86	20	148
6 31 31 043 01 0	4014586334004	Dierovka z tvrdého kovu s upnutím QuickIN Plus Ø 43	55,64	66,77	20	148
6 31 31 044 01 0	4014586332489	Dierovka z tvrdého kovu s upnutím QuickIN Plus Ø 44	55,64	66,77	20	148
6 31 31 045 01 0	4014586334011	Dierovka z tvrdého kovu s upnutím QuickIN Plus Ø 45	55,64	66,77	20	148
6 31 31 046 01 0	4014586334028	Dierovka z tvrdého kovu s upnutím QuickIN Plus Ø 46	55,64	66,77	20	148
6 31 31 047 01 0	4014586334035	Dierovka z tvrdého kovu s upnutím QuickIN Plus Ø 47	55,64	66,77	20	148
6 31 31 048 01 0	4014586334042	Dierovka z tvrdého kovu s upnutím QuickIN Plus Ø 48	59,41	71,29	20	148
6 31 31 049 01 0	4014586334059	Dierovka z tvrdého kovu s upnutím QuickIN Plus Ø 49	59,41	71,29	20	148
6 31 31 050 01 0	4014586334096	Dierovka z tvrdého kovu s upnutím QuickIN Plus Ø 50	59,41	71,29	20	148
6 31 31 051 01 0	4014586333502	Dierovka z tvrdého kovu s upnutím QuickIN Plus Ø 51	59,41	71,29	20	148
6 31 31 052 01 0	4014586334066	Dierovka z tvrdého kovu s upnutím QuickIN Plus Ø 52	59,41	71,29	20	148



Objednávacie číslo	EAN	Označenie	Cena Euro bez DPH	Cena Euro s DPH	PK	Strana
6 31 31 053 01 0	4014586334073	Dierovka z tvrdého kovu s upnutím QuickIN Plus Ø 53	61,17	73,40	20	148
6 31 31 054 01 0	4014586333519	Dierovka z tvrdého kovu s upnutím QuickIN Plus Ø 54	61,17	73,40	20	148
6 31 31 055 01 0	4014586366470	Dierovka z tvrdého kovu s upnutím QuickIN Plus	63,51	76,21	20	148
6 31 31 056 01 0	4014586366487	Dierovka z tvrdého kovu s upnutím QuickIN Plus	69,08	82,90	20	148
6 31 31 057 01 0	4014586366494	Dierovka z tvrdého kovu s upnutím QuickIN Plus	74,66	89,59	20	148
6 31 31 058 01 0	4014586366500	Dierovka z tvrdého kovu s upnutím QuickIN Plus	80,23	96,28	20	148
6 31 31 059 01 0	4014586366517	Dierovka z tvrdého kovu s upnutím QuickIN Plus	86,91	104,29	20	148
6 31 31 060 01 0	4014586366524	Dierovka z tvrdého kovu s upnutím QuickIN Plus	93,60	112,32	20	148
6 31 31 065 01 0	4014586366531	Dierovka z tvrdého kovu s upnutím QuickIN Plus	95,82	114,98	20	148
6 31 31 068 01 0	4014586366548	Dierovka z tvrdého kovu s upnutím QuickIN Plus	99,17	119,00	20	148
6 31 31 070 01 0	4014586366555	Dierovka z tvrdého kovu s upnutím QuickIN Plus	103,64	124,37	20	148
6 31 31 075 01 0	4014586366562	Dierovka z tvrdého kovu s upnutím QuickIN Plus	105,86	127,03	20	148
6 31 31 080 01 0	4014586366579	Dierovka z tvrdého kovu s upnutím QuickIN Plus	110,31	132,37	20	148
6 31 31 200 01 0	4014586334080	Dierovka z tvrdého kovu s upnutím QuickIN Plus Ø 9/16"	37,64	45,17	20	-
6 31 31 201 01 0	4014586334097	Dierovka z tvrdého kovu s upnutím QuickIN Plus Ø 5/8"	37,64	45,17	20	-
6 31 31 202 01 0	4014586334103	Dierovka z tvrdého kovu s upnutím QuickIN Plus Ø 11/16"	37,64	45,17	20	-
6 31 31 203 01 0	4014586334110	Dierovka z tvrdého kovu s upnutím QuickIN Plus Ø 3/4"	37,64	45,17	20	-
6 31 31 204 01 0	4014586334127	Dierovka z tvrdého kovu s upnutím QuickIN Plus Ø 13/16"	42,36	50,83	20	-
6 31 31 205 01 0	4014586334134	Dierovka z tvrdého kovu s upnutím QuickIN Plus Ø 7/8"	42,36	50,83	20	-
6 31 31 206 01 0	4014586334141	Dierovka z tvrdého kovu s upnutím QuickIN Plus Ø 15/16"	44,70	53,64	20	-
6 31 31 207 01 0	4014586334158	Dierovka z tvrdého kovu s upnutím QuickIN Plus Ø 1"	44,70	53,64	20	-
6 31 31 208 01 0	4014586334165	Dierovka z tvrdého kovu s upnutím QuickIN Plus Ø 1-1/16"	44,70	53,64	20	-
6 31 31 209 01 0	4014586334172	Dierovka z tvrdého kovu s upnutím QuickIN Plus Ø 1-1/8"	47,05	56,46	20	-
6 31 31 210 01 0	4014586334189	Dierovka z tvrdého kovu s upnutím QuickIN Plus Ø 1-3/16"	47,05	56,46	20	-
6 31 31 211 01 0	4014586334196	Dierovka z tvrdého kovu s upnutím QuickIN Plus Ø 1-1/4"	49,40	59,28	20	-
6 31 31 212 01 0	4014586334202	Dierovka z tvrdého kovu s upnutím QuickIN Plus Ø 1-5/16"	49,40	59,28	20	-
6 31 31 213 01 0	4014586334219	Dierovka z tvrdého kovu s upnutím QuickIN Plus Ø 1-3/8"	55,29	66,35	20	-
6 31 31 214 01 0	4014586334226	Dierovka z tvrdého kovu s upnutím QuickIN Plus Ø 1-7/16"	55,29	66,35	20	-
6 31 31 215 01 0	4014586334233	Dierovka z tvrdého kovu s upnutím QuickIN Plus Ø 1-1/2"	55,29	66,35	20	-
6 31 31 216 01 0	4014586334240	Dierovka z tvrdého kovu s upnutím QuickIN Plus Ø 1-9/16"	58,83	70,60	20	-
6 31 31 217 01 0	4014586334257	Dierovka z tvrdého kovu s upnutím QuickIN Plus Ø 1-5/8"	58,83	70,60	20	-
6 31 31 218 01 0	4014586334264	Dierovka z tvrdého kovu s upnutím QuickIN Plus Ø 1-11/16"	64,70	77,64	20	-
6 31 31 219 01 0	4014586334271	Dierovka z tvrdého kovu s upnutím QuickIN Plus Ø 1-3/4"	64,70	77,64	20	-
6 31 31 220 01 0	4014586334288	Dierovka z tvrdého kovu s upnutím QuickIN Plus Ø 1-13/16"	64,70	77,64	20	-
6 31 31 221 01 0	4014586334295	Dierovka z tvrdého kovu s upnutím QuickIN Plus Ø 1-7/8"	68,22	81,86	20	-
6 31 31 222 01 0	4014586334301	Dierovka z tvrdého kovu s upnutím QuickIN Plus Ø 1-15/16"	68,22	81,86	20	-
6 31 31 223 01 0	4014586334318	Dierovka z tvrdého kovu s upnutím QuickIN Plus Ø 2"	68,22	81,86	20	-
6 31 31 224 01 0	4014586334325	Dierovka z tvrdého kovu s upnutím QuickIN Plus Ø 2-1/16"	68,22	81,86	20	-
6 31 31 225 01 0	4014586334332	Dierovka z tvrdého kovu s upnutím QuickIN Plus Ø 2-1/8"	70,59	84,71	20	-
6 31 31 226 01 0	4014586366586	Dierovka z tvrdého kovu s upnutím QuickIN Plus	82,46	98,95	20	-
6 31 31 227 01 0	4014586366593	Dierovka z tvrdého kovu s upnutím QuickIN Plus	105,86	127,03	20	-
6 31 31 228 01 0	4014586366609	Dierovka z tvrdého kovu s upnutím QuickIN Plus	122,57	147,08	20	-
6 31 31 229 01 0	4014586366616	Dierovka z tvrdého kovu s upnutím QuickIN Plus	133,72	160,46	20	-
6 31 31 230 01 0	4014586366623	Dierovka z tvrdého kovu s upnutím QuickIN Plus	133,72	160,46	20	-
6 31 31 231 01 0	4014586366630	Dierovka z tvrdého kovu s upnutím QuickIN Plus	133,72	160,46	20	-
6 31 31 232 01 0	4014586366647	Dierovka z tvrdého kovu s upnutím QuickIN Plus	144,86	173,83	20	-
6 31 31 233 01 0	4014586366654	Dierovka z tvrdého kovu s upnutím QuickIN Plus	144,86	173,83	20	-
6 31 31 234 01 0	4014586366661	Dierovka z tvrdého kovu s upnutím QuickIN Plus	144,86	173,83	20	-
6 31 31 421 01 0	4014586333526	Dierovka z tvrdého kovu pre rúry s upnutím QuickIN Plus Ø 21	41,76	50,11	20	149
6 31 31 422 01 0	4014586334349	Dierovka z tvrdého kovu pre rúry s upnutím QuickIN Plus Ø 22	41,76	50,11	20	149
6 31 31 423 01 0	4014586334356	Dierovka z tvrdého kovu pre rúry s upnutím QuickIN Plus Ø 23	41,76	50,11	20	149
6 31 31 424 01 0	4014586334363	Dierovka z tvrdého kovu pre rúry s upnutím QuickIN Plus Ø 24	41,76	50,11	20	149
6 31 31 425 01 0	4014586333533	Dierovka z tvrdého kovu pre rúry s upnutím QuickIN Plus Ø 25	41,76	50,11	20	149
6 31 31 426 01 0	4014586334370	Dierovka z tvrdého kovu pre rúry s upnutím QuickIN Plus Ø 26	41,76	50,11	20	149
6 31 31 427 01 0	4014586333540	Dierovka z tvrdého kovu pre rúry s upnutím QuickIN Plus Ø 27	41,76	50,11	20	149
6 31 31 428 01 0	4014586333557	Dierovka z tvrdého kovu pre rúry s upnutím QuickIN Plus Ø 28	41,76	50,11	20	149
6 31 31 429 01 0	4014586334387	Dierovka z tvrdého kovu pre rúry s upnutím QuickIN Plus Ø 29	44,70	53,64	20	149
6 31 31 430 01 0	4014586333564	Dierovka z tvrdého kovu pre rúry s upnutím QuickIN Plus Ø 30	44,70	53,64	20	149
6 31 31 431 01 0	4014586334394	Dierovka z tvrdého kovu pre rúry s upnutím QuickIN Plus Ø 31	50,46	60,55	20	149
6 31 31 432 01 0	4014586334400	Dierovka z tvrdého kovu pre rúry s upnutím QuickIN Plus Ø 32	50,46	60,55	20	149
6 31 31 433 01 0	4014586333571	Dierovka z tvrdého kovu pre rúry s upnutím QuickIN Plus Ø 33	50,46	60,55	20	149
6 31 31 434 01 0	4014586334417	Dierovka z tvrdého kovu pre rúry s upnutím QuickIN Plus Ø 34	53,42	64,10	20	149
6 31 31 435 01 0	4014586333588	Dierovka z tvrdého kovu pre rúry s upnutím QuickIN Plus Ø 35	53,42	64,10	20	149
6 31 31 436 01 0	4014586334424	Dierovka z tvrdého kovu pre rúry s upnutím QuickIN Plus Ø 36	59,88	71,86	20	149
6 31 31 437 01 0	4014586334431	Dierovka z tvrdého kovu pre rúry s upnutím QuickIN Plus Ø 37	59,88	71,86	20	149
6 31 31 438 01 0	4014586334448	Dierovka z tvrdého kovu pre rúry s upnutím QuickIN Plus Ø 38	59,88	71,86	20	149
6 31 31 439 01 0	4014586334455	Dierovka z tvrdého kovu pre rúry s upnutím QuickIN Plus Ø 39	59,88	71,86	20	149
6 31 31 440 01 0	4014586333595	Dierovka z tvrdého kovu pre rúry s upnutím QuickIN Plus Ø 40	59,88	71,86	20	149
6 31 31 441 01 0	4014586334462	Dierovka z tvrdého kovu pre rúry s upnutím QuickIN Plus Ø 41	68,11	81,73	20	149
6 31 31 442 01 0	4014586333601	Dierovka z tvrdého kovu pre rúry s upnutím QuickIN Plus Ø 42	68,11	81,73	20	149
6 31 31 443 01 0	4014586334479	Dierovka z tvrdého kovu pre rúry s upnutím QuickIN Plus Ø 43	68,11	81,73	20	149
6 31 31 444 01 0	4014586334486	Dierovka z tvrdého kovu pre rúry s upnutím QuickIN Plus Ø 44	68,11	81,73	20	149
6 31 31 445 01 0	4014586334493	Dierovka z tvrdého kovu pre rúry s upnutím QuickIN Plus Ø 45	68,11	81,73	20	149
6 31 31 446 01 0	4014586334509	Dierovka z tvrdého kovu pre rúry s upnutím QuickIN Plus Ø 46	73,98	88,78	20	149
6 31 31 447 01 0	4014586334516	Dierovka z tvrdého kovu pre rúry s upnutím QuickIN Plus Ø 47	73,98	88,78	20	149
6 31 31 448 01 0	4014586333618	Dierovka z tvrdého kovu pre rúry s upnutím QuickIN Plus Ø 48	73,98	88,78	20	149

Objednávacie číslo	EAN	Označenie	Cena Euro bez DPH	Cena Euro s DPH	PK	Strana
6 31 31 449 01 0	4014586334523	Dierovka z tvrdého kovu pre rúry s upnutím QuickIN Plus Ø 49	73,98	88,78	20	149
6 31 31 450 01 0	4014586333625	Dierovka z tvrdého kovu pre rúry s upnutím QuickIN Plus Ø 50	73,98	88,78	20	149
6 31 31 451 01 0	4014586333632	Dierovka z tvrdého kovu pre rúry s upnutím QuickIN Plus Ø 51	76,36	91,63	20	149
6 31 31 452 01 0	4014586334530	Dierovka z tvrdého kovu pre rúry s upnutím QuickIN Plus Ø 52	76,36	91,63	20	149
6 31 31 453 01 0	4014586334547	Dierovka z tvrdého kovu pre rúry s upnutím QuickIN Plus Ø 53	76,36	91,63	20	149
6 31 31 454 01 0	4014586333649	Dierovka z tvrdého kovu pre rúry s upnutím QuickIN Plus Ø 54	76,36	91,63	20	149
6 31 31 455 01 0	4014586366678	Dierovka z tvrdého kovu pre rúry s upnutím QuickIN Plus	78,00	93,60	20	149
6 31 31 456 01 0	4014586366685	Dierovka z tvrdého kovu pre rúry s upnutím QuickIN Plus	80,23	96,28	20	149
6 31 31 457 01 0	4014586366692	Dierovka z tvrdého kovu pre rúry s upnutím QuickIN Plus	83,57	100,28	20	149
6 31 31 458 01 0	4014586366708	Dierovka z tvrdého kovu pre rúry s upnutím QuickIN Plus	91,37	109,64	20	149
6 31 31 459 01 0	4014586366715	Dierovka z tvrdého kovu pre rúry s upnutím QuickIN Plus	95,82	114,98	20	149
6 31 31 460 01 0	4014586366722	Dierovka z tvrdého kovu pre rúry s upnutím QuickIN Plus	100,29	120,35	20	149
6 31 31 465 01 0	4014586366739	Dierovka z tvrdého kovu pre rúry s upnutím QuickIN Plus	109,20	131,04	20	149
6 31 31 468 01 0	4014586366746	Dierovka z tvrdého kovu pre rúry s upnutím QuickIN Plus	115,88	139,06	20	149
6 31 31 605 01 0	4014586334554	Dierovka z tvrdého kovu pre rúry s upnutím QuickIN Plus Ø 7/8"	47,65	57,18	20	-
6 31 31 606 01 0	4014586334561	Dierovka z tvrdého kovu pre rúry s upnutím QuickIN Plus Ø 15/16"	47,65	57,18	20	-
6 31 31 607 01 0	4014586334578	Dierovka z tvrdého kovu pre rúry s upnutím QuickIN Plus Ø 1"	49,40	59,28	20	-
6 31 31 608 01 0	4014586334585	Dierovka z tvrdého kovu pre rúry s upnutím QuickIN Plus Ø 1-1/16"	49,40	59,28	20	-
6 31 31 609 01 0	4014586334592	Dierovka z tvrdého kovu pre rúry s upnutím QuickIN Plus Ø 1-1/8"	51,77	62,12	20	-
6 31 31 610 01 0	4014586334608	Dierovka z tvrdého kovu pre rúry s upnutím QuickIN Plus Ø 1-3/16"	51,77	62,12	20	-
6 31 31 611 01 0	4014586334615	Dierovka z tvrdého kovu pre rúry s upnutím QuickIN Plus Ø 1-1/4"	58,83	70,60	20	-
6 31 31 612 01 0	4014586334622	Dierovka z tvrdého kovu pre rúry s upnutím QuickIN Plus Ø 1-5/16"	58,83	70,60	20	-
6 31 31 613 01 0	4014586334639	Dierovka z tvrdého kovu pre rúry s upnutím QuickIN Plus Ø 1-3/8"	64,70	77,64	20	-
6 31 31 614 01 0	4014586334646	Dierovka z tvrdého kovu pre rúry s upnutím QuickIN Plus Ø 1-7/16"	69,42	83,30	20	-
6 31 31 615 01 0	4014586334653	Dierovka z tvrdého kovu pre rúry s upnutím QuickIN Plus Ø 1-1/2"	69,42	83,30	20	-
6 31 31 616 01 0	4014586334660	Dierovka z tvrdého kovu pre rúry s upnutím QuickIN Plus Ø 1-9/16"	69,42	83,30	20	-
6 31 31 617 01 0	4014586334677	Dierovka z tvrdého kovu pre rúry s upnutím QuickIN Plus Ø 1-5/8"	78,81	94,57	20	-
6 31 31 618 01 0	4014586334684	Dierovka z tvrdého kovu pre rúry s upnutím QuickIN Plus Ø 1-11/16"	78,81	94,57	20	-
6 31 31 619 01 0	4014586334691	Dierovka z tvrdého kovu pre rúry s upnutím QuickIN Plus Ø 1-3/4"	78,81	94,57	20	-
6 31 31 620 01 0	4014586334707	Dierovka z tvrdého kovu pre rúry s upnutím QuickIN Plus Ø 1-13/16"	85,87	103,04	20	-
6 31 31 621 01 0	4014586334714	Dierovka z tvrdého kovu pre rúry s upnutím QuickIN Plus Ø 1-7/8"	85,87	103,04	20	-
6 31 31 622 01 0	4014586334721	Dierovka z tvrdého kovu pre rúry s upnutím QuickIN Plus Ø 1-15/16"	85,87	103,04	20	-
6 31 31 623 01 0	4014586334738	Dierovka z tvrdého kovu pre rúry s upnutím QuickIN Plus Ø 2"	88,24	105,89	20	-
6 31 31 624 01 0	4014586334745	Dierovka z tvrdého kovu pre rúry s upnutím QuickIN Plus Ø 2-1/16"	88,24	105,89	20	-
6 31 31 625 01 0	4014586334752	Dierovka z tvrdého kovu pre rúry s upnutím QuickIN Plus Ø 2-1/8"	88,24	105,89	20	-
6 31 31 626 01 0	4014586366753	Dierovka z tvrdého kovu pre rúry s upnutím QuickIN Plus	111,43	133,72	20	-
6 31 31 627 01 0	4014586366760	Dierovka z tvrdého kovu pre rúry s upnutím QuickIN Plus	128,14	153,77	20	-
6 31 31 628 01 0	4014586366777	Dierovka z tvrdého kovu pre rúry s upnutím QuickIN Plus	144,86	173,83	20	-
6 31 31 629 01 0	4014586366784	Dierovka z tvrdého kovu pre rúry s upnutím QuickIN Plus	150,42	180,50	20	-
6 31 31 630 01 0	4014586366791	Dierovka z tvrdého kovu pre rúry s upnutím QuickIN Plus	156,00	187,20	20	-
6 31 31 631 01 0	4014586366807	Dierovka z tvrdého kovu pre rúry s upnutím QuickIN Plus	167,14	200,57	20	-
6 31 33 119 05 1	4014586611471	HSS-NOVA 25 korunkový vrták Ø 12 x 25 QuickIN	18,26	21,91	20	167
6 31 33 119 05 2	4014586611501	HSS-NOVA 50 korunkový vrták Ø 12 x 50 QuickIN	25,63	30,76	20	168
6 31 33 120 06 7	4014586615578	HSS-DURA 25 korunkový vrták Ø 12 x 25 QuickIN TIN	26,90	32,28	20	169
6 31 33 120 06 8	4014586615639	HSS-DURA 50 korunkový vrták Ø 12 x 50 QuickIN TIN	34,24	41,09	20	170
6 31 33 129 05 1	4014586611815	HSS-NOVA 25 korunkový vrták Ø 13 x 25 QuickIN	18,26	21,91	20	167
6 31 33 129 05 2	4014586611853	HSS-NOVA 50 korunkový vrták Ø 13 x 50 QuickIN	25,63	30,76	20	168
6 31 33 130 06 7	4014586611822	HSS-DURA 25 korunkový vrták Ø 13 x 25 QuickIN TIN	26,90	32,28	20	169
6 31 33 130 06 8	4014586611860	HSS-DURA 50 korunkový vrták Ø 13 x 50 QuickIN TIN	34,24	41,09	20	170
6 31 33 140 05 1	4014586611891	HSS-NOVA 25 korunkový vrták Ø 14 x 25 QuickIN	18,26	21,91	20	167
6 31 33 140 05 2	4014586611938	HSS-NOVA 50 korunkový vrták Ø 14 x 50 QuickIN	25,63	30,76	20	168
6 31 33 140 06 7	4014586611907	HSS-DURA 25 korunkový vrták Ø 14 x 25 QuickIN TIN	26,90	32,28	20	169
6 31 33 140 06 8	4014586611945	HSS-DURA 50 korunkový vrták Ø 14 x 50 QuickIN TIN	34,24	41,09	20	170
6 31 33 150 05 1	4014586612188	HSS-NOVA 25 korunkový vrták Ø 15 x 25 QuickIN	18,26	21,91	20	167
6 31 33 150 05 2	4014586612225	HSS-NOVA 50 korunkový vrták Ø 15 x 50 QuickIN	25,63	30,76	20	168
6 31 33 150 06 7	4014586612195	HSS-DURA 25 korunkový vrták Ø 15 x 25 QuickIN TIN	26,90	32,28	20	169
6 31 33 150 06 8	4014586612232	HSS-DURA 50 korunkový vrták Ø 15 x 50 QuickIN TIN	34,24	41,09	20	170
6 31 33 159 05 1	4014586612263	HSS-NOVA 25 korunkový vrták Ø 16 x 25 QuickIN	18,26	21,91	20	167
6 31 33 159 05 2	4014586612300	HSS-NOVA 50 korunkový vrták Ø 16 x 50 QuickIN	25,63	30,76	20	168
6 31 33 160 06 7	4014586612270	HSS-DURA 25 korunkový vrták Ø 16 x 25 QuickIN TIN	26,90	32,28	20	169
6 31 33 160 06 8	4014586612317	HSS-DURA 50 korunkový vrták Ø 16 x 50 QuickIN TIN	34,24	41,09	20	170
6 31 33 170 05 1	4014586612485	HSS-NOVA 25 korunkový vrták Ø 17 x 25 QuickIN	19,92	23,90	20	167
6 31 33 170 05 2	4014586612522	HSS-NOVA 50 korunkový vrták Ø 17 x 50 QuickIN	27,95	33,54	20	168
6 31 33 170 06 7	4014586612492	HSS-DURA 25 korunkový vrták Ø 17 x 25 QuickIN TIN	29,36	35,23	20	169
6 31 33 170 06 8	4014586612539	HSS-DURA 50 korunkový vrták Ø 17 x 50 QuickIN TIN	36,71	44,05	20	170
6 31 33 180 05 1	4014586612560	HSS-NOVA 25 korunkový vrták Ø 18 x 25 QuickIN	19,92	23,90	20	167
6 31 33 180 05 2	4014586612607	HSS-NOVA 50 korunkový vrták Ø 18 x 50 QuickIN	27,95	33,54	20	168
6 31 33 180 06 7	4014586612577	HSS-DURA 25 korunkový vrták Ø 18 x 25 QuickIN TIN	29,36	35,23	20	169
6 31 33 180 06 8	4014586612614	HSS-DURA 50 korunkový vrták Ø 18 x 50 QuickIN TIN	36,71	44,05	20	170
6 31 33 189 05 1	4014586612713	HSS-NOVA 25 korunkový vrták Ø 19 x 25 QuickIN	19,92	23,90	20	167
6 31 33 189 05 2	4014586612751	HSS-NOVA 50 korunkový vrták Ø 19 x 50 QuickIN	27,95	33,54	20	168
6 31 33 190 06 7	4014586612720	HSS-DURA 25 korunkový vrták Ø 19 x 25 QuickIN TIN	29,36	35,23	20	169
6 31 33 190 06 8	4014586612768	HSS-DURA 50 korunkový vrták Ø 19 x 50 QuickIN TIN	36,71	44,05	20	170
6 31 33 199 05 2	4014586612904	HSS-NOVA 50 korunkový vrták Ø 20 x 50 QuickIN	32,62	39,14	20	168
6 31 33 199 06 3	4014586612874	HSS-NOVA 25 korunkový vrták Ø 20 x 25 QuickIN	23,25	27,90	20	167
6 31 33 200 06 7	4014586612867	HSS-DURA 25 korunkový vrták Ø 20 x 25 QuickIN TIN	33,02	39,62	20	169



Objednávacie číslo	EAN	Označenie	Cena Euro bez DPH	Cena Euro s DPH	PK	Strana
6 31 33 200 06 8	4014586612911	HSS-DURA 50 korunkový vrták Ø 20 x 50 QuickIN TIN	41,60	49,92	20	170
6 31 33 210 05 1	4014586613123	HSS-NOVA 25 korunkový vrták Ø 21 x 25 QuickIN	23,25	27,90	20	167
6 31 33 210 05 2	4014586613161	HSS-NOVA 50 korunkový vrták Ø 21 x 50 QuickIN	32,62	39,14	20	168
6 31 33 210 06 7	4014586613130	HSS-DURA 25 korunkový vrták Ø 21 x 25 QuickIN TIN	33,02	39,62	20	169
6 31 33 210 06 8	4014586613178	HSS-DURA 50 korunkový vrták Ø 21 x 50 QuickIN TIN	41,60	49,92	20	170
6 31 33 219 05 1	4014586613215	HSS-NOVA 25 korunkový vrták Ø 22 x 25 QuickIN	23,25	27,90	20	167
6 31 33 219 05 2	4014586613253	HSS-NOVA 50 korunkový vrták Ø 22 x 50 QuickIN	32,62	39,14	20	168
6 31 33 220 06 7	4014586613222	HSS-DURA 25 korunkový vrták Ø 22 x 25 QuickIN TIN	33,02	39,62	20	169
6 31 33 220 06 8	4014586613260	HSS-DURA 50 korunkový vrták Ø 22 x 50 QuickIN TIN	41,60	49,92	20	170
6 31 33 229 05 1	4014586613406	HSS-NOVA 25 korunkový vrták Ø 23 x 25 QuickIN	26,58	31,90	20	167
6 31 33 229 05 2	4014586613444	HSS-NOVA 50 korunkový vrták Ø 23 x 50 QuickIN	32,62	39,14	20	168
6 31 33 230 06 7	4014586613413	HSS-DURA 25 korunkový vrták Ø 23 x 25 QuickIN TIN	40,36	48,43	20	169
6 31 33 230 06 8	4014586613451	HSS-DURA 50 korunkový vrták Ø 23 x 50 QuickIN TIN	48,93	58,72	20	170
6 31 33 240 05 1	4014586613499	HSS-NOVA 25 korunkový vrták Ø 24 x 25 QuickIN	26,58	31,90	20	167
6 31 33 240 05 2	4014586613536	HSS-NOVA 50 korunkový vrták Ø 24 x 50 QuickIN	34,95	41,94	20	168
6 31 33 240 06 7	4014586613505	HSS-DURA 25 korunkový vrták Ø 24 x 25 QuickIN TIN	40,36	48,43	20	169
6 31 33 240 06 8	4014586613543	HSS-DURA 50 korunkový vrták Ø 24 x 50 QuickIN TIN	48,93	58,72	20	170
6 31 33 250 05 1	4014586613635	HSS-NOVA 25 korunkový vrták Ø 25 x 25 QuickIN	26,58	31,90	20	167
6 31 33 250 05 2	4014586613673	HSS-NOVA 50 korunkový vrták Ø 25 x 50 QuickIN	39,62	47,54	20	168
6 31 33 250 06 7	4014586613642	HSS-DURA 25 korunkový vrták Ø 25 x 25 QuickIN TIN	40,36	48,43	20	169
6 31 33 250 06 8	4014586613680	HSS-DURA 50 korunkový vrták Ø 25 x 50 QuickIN TIN	48,93	58,72	20	170
6 31 33 259 05 1	4014586613727	HSS-NOVA 25 korunkový vrták Ø 26 x 25 QuickIN	31,00	37,20	20	167
6 31 33 259 05 2	4014586613765	HSS-NOVA 50 korunkový vrták Ø 26 x 50 QuickIN	39,62	47,54	20	168
6 31 33 260 06 7	4014586613734	HSS-DURA 25 korunkový vrták Ø 26 x 25 QuickIN TIN	44,04	52,85	20	169
6 31 33 260 06 8	4014586613772	HSS-DURA 50 korunkový vrták Ø 26 x 50 QuickIN TIN	55,05	66,06	20	170
6 31 33 270 05 1	4014586613819	HSS-NOVA 25 korunkový vrták Ø 27 x 25 QuickIN	31,00	37,20	20	167
6 31 33 270 05 2	4014586613857	HSS-NOVA 50 korunkový vrták Ø 27 x 50 QuickIN	39,62	47,54	20	168
6 31 33 270 06 7	4014586613826	HSS-DURA 25 korunkový vrták Ø 27 x 25 QuickIN TIN	44,04	52,85	20	169
6 31 33 270 06 8	4014586613864	HSS-DURA 50 korunkový vrták Ø 27 x 50 QuickIN TIN	55,05	66,06	20	170
6 31 33 279 05 1	4014586613901	HSS-NOVA 25 korunkový vrták Ø 28 x 25 QuickIN	33,21	39,85	20	167
6 31 33 279 05 2	4014586613949	HSS-NOVA 50 korunkový vrták Ø 28 x 50 QuickIN	46,60	55,92	20	168
6 31 33 280 06 7	4014586613918	HSS-DURA 25 korunkový vrták Ø 28 x 25 QuickIN TIN	47,70	57,24	20	169
6 31 33 280 06 8	4014586613956	HSS-DURA 50 korunkový vrták Ø 28 x 50 QuickIN TIN	59,94	71,93	20	170
6 31 33 285 05 1	4014586611198	HSS-NOVA 1" korunkový vrták Ø 1-1/8" x 1" QuickIN	0,00	0,00	20	-
6 31 33 289 05 1	4014586613994	HSS-NOVA 25 korunkový vrták Ø 29 x 25 QuickIN	33,21	39,85	20	167
6 31 33 289 05 2	4014586614038	HSS-NOVA 50 korunkový vrták Ø 29 x 50 QuickIN	46,60	55,92	20	168
6 31 33 290 06 7	4014586614007	HSS-DURA 25 korunkový vrták Ø 29 x 25 QuickIN TIN	47,70	57,24	20	169
6 31 33 290 06 8	4014586614045	HSS-DURA 50 korunkový vrták Ø 29 x 50 QuickIN TIN	59,94	71,93	20	170
6 31 33 299 05 1	4014586614229	HSS-NOVA 25 korunkový vrták Ø 30 x 25 QuickIN	35,43	42,52	20	167
6 31 33 299 05 2	4014586614267	HSS-NOVA 50 korunkový vrták Ø 30 x 50 QuickIN	46,60	55,92	20	168
6 31 33 300 06 7	4014586614236	HSS-DURA 25 korunkový vrták Ø 30 x 25 QuickIN TIN	52,59	63,11	20	169
6 31 33 300 06 8	4014586614274	HSS-DURA 50 korunkový vrták Ø 30 x 50 QuickIN TIN	66,06	79,27	20	170
6 31 33 309 05 1	4014586614311	HSS-NOVA 25 korunkový vrták Ø 31 x 25 QuickIN	35,43	42,52	20	167
6 31 33 309 05 2	4014586614359	HSS-NOVA 50 korunkový vrták Ø 31 x 50 QuickIN	52,43	62,92	20	168
6 31 33 310 06 7	4014586614328	HSS-DURA 25 korunkový vrták Ø 31 x 25 QuickIN TIN	52,59	63,11	20	169
6 31 33 310 06 8	4014586614366	HSS-DURA 50 korunkový vrták Ø 31 x 50 QuickIN TIN	66,06	79,27	20	170
6 31 33 319 05 1	4014586614397	HSS-NOVA 25 korunkový vrták Ø 32 x 25 QuickIN	40,95	49,14	20	167
6 31 33 319 05 2	4014586614434	HSS-NOVA 50 korunkový vrták Ø 32 x 50 QuickIN	52,43	62,92	20	168
6 31 33 320 06 7	4014586614403	HSS-DURA 25 korunkový vrták Ø 32 x 25 QuickIN TIN	59,94	71,93	20	169
6 31 33 320 06 8	4014586614441	HSS-DURA 50 korunkový vrták Ø 32 x 50 QuickIN TIN	74,62	89,54	20	170
6 31 33 329 05 1	4014586614489	HSS-NOVA 25 korunkový vrták Ø 33 x 25 QuickIN	40,95	49,14	20	167
6 31 33 329 05 2	4014586614526	HSS-NOVA 50 korunkový vrták Ø 33 x 50 QuickIN	58,26	69,91	20	168
6 31 33 330 06 7	4014586614496	HSS-DURA 25 korunkový vrták Ø 33 x 25 QuickIN TIN	59,94	71,93	20	169
6 31 33 330 06 8	4014586614533	HSS-DURA 50 korunkový vrták Ø 33 x 50 QuickIN TIN	74,62	89,54	20	170
6 31 33 339 05 1	4014586614564	HSS-NOVA 25 korunkový vrták Ø 34 x 25 QuickIN	46,47	55,76	20	167
6 31 33 339 05 2	4014586614601	HSS-NOVA 50 korunkový vrták Ø 34 x 50 QuickIN	58,26	69,91	20	168
6 31 33 340 06 7	4014586614571	HSS-DURA 25 korunkový vrták Ø 34 x 25 QuickIN TIN	66,06	79,27	20	169
6 31 33 340 06 8	4014586614618	HSS-DURA 50 korunkový vrták Ø 34 x 50 QuickIN TIN	83,16	99,79	20	170
6 31 33 350 05 1	4014586614649	HSS-NOVA 25 korunkový vrták Ø 35 x 25 QuickIN	46,47	55,76	20	167
6 31 33 350 05 2	4014586614687	HSS-NOVA 50 korunkový vrták Ø 35 x 50 QuickIN	58,26	69,91	20	168
6 31 33 350 06 7	4014586614656	HSS-DURA 25 korunkový vrták Ø 35 x 25 QuickIN TIN	66,06	79,27	20	169
6 31 33 350 06 8	4014586614694	HSS-DURA 50 korunkový vrták Ø 35 x 50 QuickIN TIN	83,16	99,79	20	170
6 31 33 359 05 1	4014586614731	HSS-NOVA 25 korunkový vrták Ø 36 x 25 QuickIN	46,47	55,76	20	167
6 31 33 359 05 2	4014586614779	HSS-NOVA 50 korunkový vrták Ø 36 x 50 QuickIN	66,40	79,68	20	168
6 31 33 360 06 7	4014586614748	HSS-DURA 25 korunkový vrták Ø 36 x 25 QuickIN TIN	66,06	79,27	20	169
6 31 33 360 06 8	4014586614786	HSS-DURA 50 korunkový vrták Ø 36 x 50 QuickIN TIN	83,16	99,79	20	170
6 31 33 369 05 1	4014586614823	HSS-NOVA 25 korunkový vrták Ø 37 x 25 QuickIN	54,22	65,06	20	167
6 31 33 369 05 2	4014586614861	HSS-NOVA 50 korunkový vrták Ø 37 x 50 QuickIN	66,40	79,68	20	168
6 31 33 370 06 7	4014586614830	HSS-DURA 25 korunkový vrták Ø 37 x 25 QuickIN TIN	74,62	89,54	20	169
6 31 33 370 06 8	4014586614878	HSS-DURA 50 korunkový vrták Ø 37 x 50 QuickIN TIN	92,97	111,56	20	170
6 31 33 379 05 1	4014586614908	HSS-NOVA 25 korunkový vrták Ø 38 x 25 QuickIN	54,22	65,06	20	168
6 31 33 379 05 2	4014586614946	HSS-NOVA 50 korunkový vrták Ø 38 x 50 QuickIN	66,40	79,68	20	168
6 31 33 380 06 7	4014586614915	HSS-DURA 25 korunkový vrták Ø 38 x 25 QuickIN TIN	74,62	89,54	20	169
6 31 33 380 06 8	4014586614953	HSS-DURA 50 korunkový vrták Ø 38 x 50 QuickIN TIN	92,97	111,56	20	170
6 31 33 389 05 1	4014586614984	HSS-NOVA 25 korunkový vrták Ø 39 x 25 QuickIN	54,22	65,06	20	168
6 31 33 389 05 2	4014586615028	HSS-NOVA 50 korunkový vrták Ø 39 x 50 QuickIN	75,73	90,88	20	168

Objednávacie číslo	EAN	Označenie	Cena Euro bez DPH	Cena Euro s DPH	PK	Strana
6 31 33 390 06 7	4014586614991	HSS-DURA 25 korunkový vrták Ø 39 x 25 QuickIN TIN	74,62	89,54	20	169
6 31 33 390 06 8	4014586615035	HSS-DURA 50 korunkový vrták Ø 39 x 50 QuickIN TIN	92,97	111,56	20	170
6 31 33 399 05 1	4014586615066	HSS-NOVA 25 korunkový vrták Ø 40 x 25 QuickIN	60,87	73,04	20	168
6 31 33 399 05 2	4014586615103	HSS-NOVA 50 korunkový vrták Ø 40 x 50 QuickIN	75,73	90,88	20	168
6 31 33 400 06 7	4014586615073	HSS-DURA 25 korunkový vrták Ø 40 x 25 QuickIN TIN	83,16	99,79	20	169
6 31 33 400 06 8	4014586615110	HSS-DURA 50 korunkový vrták Ø 40 x 50 QuickIN TIN	103,97	124,76	20	170
6 31 33 409 05 1	4014586615158	HSS-NOVA 25 korunkový vrták Ø 41 x 25 QuickIN	60,87	73,04	20	168
6 31 33 409 05 2	4014586615196	HSS-NOVA 50 korunkový vrták Ø 41 x 50 QuickIN	81,54	97,85	20	168
6 31 33 410 06 7	4014586615165	HSS-DURA 25 korunkový vrták Ø 41 x 25 QuickIN TIN	83,16	99,79	20	169
6 31 33 410 06 8	4014586615202	HSS-DURA 50 korunkový vrták Ø 41 x 50 QuickIN TIN	103,97	124,76	20	170
6 31 33 420 05 1	4014586615233	HSS-NOVA 25 korunkový vrták Ø 42 x 25 QuickIN	66,40	79,68	20	168
6 31 33 420 05 2	4014586615271	HSS-NOVA 50 korunkový vrták Ø 42 x 50 QuickIN	88,54	106,25	20	168
6 31 33 420 06 7	4014586615240	HSS-DURA 25 korunkový vrták Ø 42 x 25 QuickIN TIN	90,52	108,62	20	169
6 31 33 420 06 8	4014586615288	HSS-DURA 50 korunkový vrták Ø 42 x 50 QuickIN TIN	113,75	136,50	20	170
6 31 33 429 05 1	4014586615318	HSS-NOVA 25 korunkový vrták Ø 43 x 25 QuickIN	66,40	79,68	20	168
6 31 33 429 05 2	4014586615356	HSS-NOVA 50 korunkový vrták Ø 43 x 50 QuickIN	88,54	106,25	20	168
6 31 33 430 06 7	4014586615325	HSS-DURA 25 korunkový vrták Ø 43 x 25 QuickIN TIN	90,52	108,62	20	169
6 31 33 430 06 8	4014586615363	HSS-DURA 50 korunkový vrták Ø 43 x 50 QuickIN TIN	113,75	136,50	20	170
6 31 33 439 05 1	4014586615394	HSS-NOVA 25 korunkový vrták Ø 44 x 25 QuickIN	69,73	83,68	20	168
6 31 33 439 05 2	4014586615431	HSS-NOVA 50 korunkový vrták Ø 44 x 50 QuickIN	88,54	106,25	20	168
6 31 33 440 06 7	4014586615400	HSS-DURA 25 korunkový vrták Ø 44 x 25 QuickIN TIN	96,62	115,94	20	169
6 31 33 440 06 8	4014586615448	HSS-DURA 50 korunkový vrták Ø 44 x 50 QuickIN TIN	122,33	146,80	20	170
6 31 33 449 05 1	4014586615479	HSS-NOVA 25 korunkový vrták Ø 45 x 25 QuickIN	69,73	83,68	20	168
6 31 33 449 05 2	4014586615516	HSS-NOVA 50 korunkový vrták Ø 45 x 50 QuickIN	93,20	111,84	20	168
6 31 33 450 06 7	4014586615486	HSS-DURA 25 korunkový vrták Ø 45 x 25 QuickIN TIN	96,62	115,94	20	169
6 31 33 450 06 8	4014586615523	HSS-DURA 50 korunkový vrták Ø 45 x 50 QuickIN TIN	122,33	146,80	20	170
6 31 33 459 05 1	4014586615561	HSS-NOVA 25 korunkový vrták Ø 46 x 25 QuickIN	79,70	95,64	20	168
6 31 33 459 05 2	4014586615622	HSS-NOVA 50 korunkový vrták Ø 46 x 50 QuickIN	102,51	123,01	20	168
6 31 33 460 06 7	4014586615585	HSS-DURA 25 korunkový vrták Ø 46 x 25 QuickIN TIN	107,64	129,17	20	169
6 31 33 460 06 8	4014586615646	HSS-DURA 50 korunkový vrták Ø 46 x 50 QuickIN TIN	137,01	164,41	20	170
6 31 33 469 05 1	4014586615684	HSS-NOVA 25 korunkový vrták Ø 47 x 25 QuickIN	79,70	95,64	20	168
6 31 33 469 05 2	4014586615721	HSS-NOVA 50 korunkový vrták Ø 47 x 50 QuickIN	102,51	123,01	20	168
6 31 33 470 06 7	4014586615691	HSS-DURA 25 korunkový vrták Ø 47 x 25 QuickIN TIN	107,64	129,17	20	169
6 31 33 470 06 8	4014586615738	HSS-DURA 50 korunkový vrták Ø 47 x 50 QuickIN TIN	137,01	164,41	20	170
6 31 33 479 05 1	4014586615769	HSS-NOVA 25 korunkový vrták Ø 48 x 25 QuickIN	83,00	99,60	20	168
6 31 33 479 05 2	4014586615806	HSS-NOVA 50 korunkový vrták Ø 48 x 50 QuickIN	107,17	128,60	20	168
6 31 33 480 06 7	4014586615776	HSS-DURA 25 korunkový vrták Ø 48 x 25 QuickIN TIN	117,43	140,92	20	169
6 31 33 480 06 8	4014586615813	HSS-DURA 50 korunkový vrták Ø 48 x 50 QuickIN TIN	146,78	176,14	20	170
6 31 33 489 05 1	4014586615844	HSS-NOVA 25 korunkový vrták Ø 49 x 25 QuickIN	83,00	99,60	20	168
6 31 33 489 05 2	4014586615882	HSS-NOVA 50 korunkový vrták Ø 49 x 50 QuickIN	107,17	128,60	20	168
6 31 33 490 06 7	4014586615851	HSS-DURA 25 korunkový vrták Ø 49 x 25 QuickIN TIN	117,43	140,92	20	169
6 31 33 490 06 8	4014586615899	HSS-DURA 50 korunkový vrták Ø 49 x 50 QuickIN TIN	146,78	176,14	20	170
6 31 33 499 05 1	4014586615981	HSS-NOVA 25 korunkový vrták Ø 50 x 25 QuickIN	83,00	99,60	20	168
6 31 33 499 05 2	4014586616018	HSS-NOVA 50 korunkový vrták Ø 50 x QuickIN	110,68	132,82	20	168
6 31 33 500 06 7	4014586615592	HSS-DURA 25 korunkový vrták Ø 50 x 25 QuickIN TIN	117,43	140,92	20	169
6 31 33 500 06 8	4014586615653	HSS-DURA 50 korunkový vrták Ø 50 x 50 QuickIN TIN	146,78	176,14	20	170
6 31 33 999 01 0	4014586375571	Súprava príslušenstva To najlepšie z korunkových vrtákov HSS Nova 50 QI 12,14,16,18,20,22 mm	166,03	199,24	20	167
6 31 34 120 05 1	4014586611457	HSS-NOVA 25 korunkový vrták Ø 12 x 25 Weldon	18,26	21,91	20	154
6 31 34 120 05 2	4014586611488	HSS-NOVA 50 korunkový vrták Ø 12 x 50 Weldon 3/4"	25,63	30,76	20	154
6 31 34 120 07 5	4014586611464	HSS-DURA 25 korunkový vrták Ø 12 x 25 Weldon TIN	26,90	32,28	20	155
6 31 34 120 07 6	4014586611495	HSS-DURA 50 korunkový vrták Ø 12 x 50 Weldon TIN	34,24	41,09	20	156
6 31 34 130 05 1	4014586611792	HSS-NOVA 25 korunkový vrták Ø 13 x 25 Weldon	18,26	21,91	20	154
6 31 34 130 05 2	4014586611839	HSS-NOVA 50 korunkový vrták Ø 13 x 50 Weldon	25,63	30,76	20	154
6 31 34 130 07 5	4014586611808	HSS-DURA 25 korunkový vrták Ø 13 x 25 Weldon TIN	26,90	32,28	20	155
6 31 34 130 07 6	4014586611846	HSS-DURA 50 korunkový vrták Ø 13 x 50 Weldon TIN	34,24	41,09	20	156
6 31 34 140 05 1	4014586611877	HSS-NOVA 25 korunkový vrták Ø 14 x 25 Weldon	18,26	21,91	20	154
6 31 34 140 05 2	4014586611914	HSS-NOVA 50 korunkový vrták Ø 14 x 50 Weldon	25,63	30,76	20	154
6 31 34 140 07 5	4014586611884	HSS-DURA 25 korunkový vrták Ø 14 x 25 Weldon TIN	26,90	32,28	20	155
6 31 34 140 07 6	4014586611921	HSS-DURA 50 korunkový vrták Ø 14 x 50 Weldon TIN	34,24	41,09	20	156
6 31 34 150 05 1	4014586612164	HSS-NOVA 25 korunkový vrták Ø 15 x 25 Weldon	18,26	21,91	20	154
6 31 34 150 05 2	4014586612201	HSS-NOVA 50 korunkový vrták Ø 15 x 50 Weldon	25,63	30,76	20	154
6 31 34 150 07 5	4014586612171	HSS-DURA 25 korunkový vrták Ø 15 x 25 Weldon TIN	26,90	32,28	20	155
6 31 34 150 07 6	4014586612218	HSS-DURA 50 korunkový vrták Ø 15 x 50 Weldon TIN	34,24	41,09	20	156
6 31 34 160 05 1	4014586612249	HSS-NOVA 25 korunkový vrták Ø 16 x 25 Weldon	18,26	21,91	20	154
6 31 34 160 05 2	4014586612287	HSS-NOVA 50 korunkový vrták Ø 16 x 50 Weldon	25,63	30,76	20	154
6 31 34 160 07 5	4014586612256	HSS-DURA 25 korunkový vrták Ø 16 x 25 Weldon TIN	26,90	32,28	20	155
6 31 34 160 07 6	4014586612294	HSS-DURA 50 korunkový vrták Ø 16 x 50 Weldon TIN	34,24	41,09	20	156
6 31 34 170 05 1	4014586612461	HSS-NOVA 25 korunkový vrták Ø 17 x 25 Weldon	19,92	23,90	20	154
6 31 34 170 05 2	4014586612508	HSS-NOVA 50 korunkový vrták Ø 17 x 50 Weldon	27,95	33,54	20	154
6 31 34 170 07 5	4014586612478	HSS-DURA 25 korunkový vrták Ø 17 x 25 Weldon TIN	29,36	35,23	20	155
6 31 34 170 07 6	4014586612515	HSS-DURA 50 korunkový vrták Ø 17 x 50 Weldon TIN	36,71	44,05	20	156
6 31 34 180 05 1	4014586612546	HSS-NOVA 25 korunkový vrták Ø 18 x 25 Weldon	19,92	23,90	20	154
6 31 34 180 05 2	4014586612584	HSS-NOVA 50 korunkový vrták Ø 18 x 50 Weldon	27,95	33,54	20	154
6 31 34 180 07 5	4014586612553	HSS-DURA 25 korunkový vrták Ø 18 x 25 Weldon TIN	29,36	35,23	20	155
6 31 34 180 07 6	4014586612591	HSS-DURA 50 korunkový vrták Ø 18 x 50 Weldon TIN	36,71	44,05	20	156
6 31 34 190 05 1	4014586612690	HSS-NOVA 25 korunkový vrták Ø 19 x 25 Weldon	19,92	23,90	20	154



Objednávacie číslo	EAN	Označenie	Cena Euro bez DPH	Cena Euro s DPH	PK	Strana
6 31 34 190 05 2	4014586612737	HSS-NOVA 50 korunkový vrták Ø 19 x 50 Weldon	27,95	33,54	20	154
6 31 34 190 05 3	4014586612775	HSS-NOVA 75 korunkový vrták Ø 19 x 75 Weldon	60,01	72,01	20	155
6 31 34 190 07 5	4014586612706	HSS-DURA 25 korunkový vrták Ø 19 x 25 Weldon TIN	29,36	35,23	20	155
6 31 34 190 07 6	4014586612744	HSS-DURA 50 korunkový vrták Ø 19 x 50 Weldon TIN	36,71	44,05	20	156
6 31 34 200 05 1	4014586612843	HSS-NOVA 25 korunkový vrták Ø 20 x 25 Weldon	23,25	27,90	20	154
6 31 34 200 05 2	4014586612881	HSS-NOVA 50 korunkový vrták Ø 20 x 50 Weldon	32,62	39,14	20	154
6 31 34 200 05 3	4014586612928	HSS-NOVA 75 korunkový vrták Ø 20 x 75 Weldon	60,01	72,01	20	155
6 31 34 200 07 5	4014586612850	HSS-DURA 25 korunkový vrták Ø 20 x 25 Weldon TIN	33,02	39,62	20	155
6 31 34 200 07 6	4014586612898	HSS-DURA 50 korunkový vrták Ø 20 x 50 Weldon TIN	41,60	49,92	20	156
6 31 34 210 05 1	4014586613109	HSS-NOVA 25 korunkový vrták Ø 21 x 25 Weldon	23,25	27,90	20	154
6 31 34 210 05 2	4014586613147	HSS-NOVA 50 korunkový vrták Ø 21 x 50 Weldon	32,62	39,14	20	154
6 31 34 210 05 3	4014586613185	HSS-NOVA 75 korunkový vrták Ø 21 x 75 Weldon	64,80	77,76	20	155
6 31 34 210 07 5	4014586613116	HSS-DURA 25 korunkový vrták Ø 21 x 25 Weldon TIN	33,02	39,62	20	155
6 31 34 210 07 6	4014586613154	HSS-DURA 50 korunkový vrták Ø 21 x 50 Weldon TIN	41,60	49,92	20	156
6 31 34 220 05 1	4014586613192	HSS-NOVA 25 korunkový vrták Ø 22 x 25 Weldon	23,25	27,90	20	154
6 31 34 220 05 2	4014586613239	HSS-NOVA 50 korunkový vrták Ø 22 x 50 Weldon	32,62	39,14	20	154
6 31 34 220 05 3	4014586613277	HSS-NOVA 75 korunkový vrták Ø 22 x 75 Weldon	64,80	77,76	20	155
6 31 34 220 07 5	4014586613208	HSS-DURA 25 korunkový vrták Ø 22 x 25 Weldon TIN	33,02	39,62	20	155
6 31 34 220 07 6	4014586613246	HSS-DURA 50 korunkový vrták Ø 22 x 50 Weldon TIN	41,60	49,92	20	156
6 31 34 230 05 1	4014586613383	HSS-NOVA 25 korunkový vrták Ø 23 x 25 Weldon	26,58	31,90	20	154
6 31 34 230 05 2	4014586613420	HSS-NOVA 50 korunkový vrták Ø 23 x 50 Weldon	32,62	39,14	20	154
6 31 34 230 05 3	4014586613468	HSS-NOVA 75 korunkový vrták Ø 23 x 75 Weldon	64,80	77,76	20	155
6 31 34 230 07 5	4014586613390	HSS-DURA 25 korunkový vrták Ø 23 x 25 Weldon TIN	40,36	48,43	20	155
6 31 34 230 07 6	4014586613437	HSS-DURA 50 korunkový vrták Ø 23 x 50 Weldon TIN	48,93	58,72	20	156
6 31 34 240 05 1	4014586613475	HSS-NOVA 25 korunkový vrták Ø 24 x 25 Weldon	26,58	31,90	20	154
6 31 34 240 05 2	4014586613512	HSS-NOVA 50 korunkový vrták Ø 24 x 50 Weldon	34,95	41,94	20	154
6 31 34 240 05 3	4014586613550	HSS-NOVA 75 korunkový vrták Ø 24 x 75 Weldon	64,80	77,76	20	155
6 31 34 240 07 5	4014586613482	HSS-DURA 25 korunkový vrták Ø 24 x 25 Weldon TIN	40,36	48,43	20	155
6 31 34 240 07 6	4014586613529	HSS-DURA 50 korunkový vrták Ø 24 x 50 Weldon TIN	48,93	58,72	20	156
6 31 34 250 05 1	4014586613611	HSS-NOVA 25 korunkový vrták Ø 25 x 25 Weldon	26,58	31,90	20	154
6 31 34 250 05 2	4014586613659	HSS-NOVA 50 korunkový vrták Ø 25 x 50 Weldon	39,62	47,54	20	154
6 31 34 250 05 3	4014586613697	HSS-NOVA 75 korunkový vrták Ø 25 x 75 Weldon	75,60	90,72	20	155
6 31 34 250 07 5	4014586613628	HSS-DURA 25 korunkový vrták Ø 25 x 25 Weldon TIN	40,36	48,43	20	155
6 31 34 250 07 6	4014586613666	HSS-DURA 50 korunkový vrták Ø 25 x 50 Weldon TIN	48,93	58,72	20	156
6 31 34 260 05 1	4014586613703	HSS-NOVA 25 korunkový vrták Ø 26 x 25 Weldon	31,00	37,20	20	154
6 31 34 260 05 2	4014586613741	HSS-NOVA 50 korunkový vrták Ø 26 x 50 Weldon	39,62	47,54	20	154
6 31 34 260 05 3	4014586613789	HSS-NOVA 75 korunkový vrták Ø 26 x 75 Weldon	75,60	90,72	20	155
6 31 34 260 07 5	4014586613710	HSS-DURA 25 korunkový vrták Ø 26 x 25 Weldon TIN	44,04	52,85	20	155
6 31 34 260 07 6	4014586613758	HSS-DURA 50 korunkový vrták Ø 26 x 50 Weldon TIN	55,05	66,06	20	156
6 31 34 270 05 1	4014586613796	HSS-NOVA 25 korunkový vrták Ø 27 x 25 Weldon	31,00	37,20	20	154
6 31 34 270 05 2	4014586613833	HSS-NOVA 50 korunkový vrták Ø 27 x 50 Weldon	39,62	47,54	20	154
6 31 34 270 05 3	4014586613871	HSS-NOVA 75 korunkový vrták Ø 27 x 75 Weldon	75,60	90,72	20	155
6 31 34 270 07 5	4014586613802	HSS-DURA 25 korunkový vrták Ø 27 x 25 Weldon TIN	44,04	52,85	20	155
6 31 34 270 07 6	4014586613840	HSS-DURA 50 korunkový vrták Ø 27 x 50 Weldon TIN	55,05	66,06	20	156
6 31 34 280 05 1	4014586613888	HSS-NOVA 25 korunkový vrták Ø 28 x 25 Weldon	33,21	39,85	20	154
6 31 34 280 05 2	4014586613925	HSS-NOVA 50 korunkový vrták Ø 28 x 50 Weldon	46,60	55,92	20	154
6 31 34 280 05 3	4014586613963	HSS-NOVA 75 korunkový vrták Ø 28 x 75 Weldon	84,01	100,81	20	155
6 31 34 280 07 5	4014586613895	HSS-DURA 25 korunkový vrták Ø 28 x 25 Weldon TIN	47,70	57,24	20	155
6 31 34 280 07 6	4014586613932	HSS-DURA 50 korunkový vrták Ø 28 x 50 Weldon TIN	59,94	71,93	20	156
6 31 34 290 05 1	4014586613970	HSS-NOVA 25 korunkový vrták Ø 29 x 25 Weldon	33,21	39,85	20	154
6 31 34 290 05 2	4014586614014	HSS-NOVA 50 korunkový vrták Ø 29 x 50 Weldon	46,60	55,92	20	154
6 31 34 290 05 3	4014586614052	HSS-NOVA 75 korunkový vrták Ø 29 x 75 Weldon	84,01	100,81	20	155
6 31 34 290 07 5	4014586613987	HSS-DURA 25 korunkový vrták Ø 29 x 25 Weldon TIN	47,70	57,24	20	155
6 31 34 290 07 6	4014586614021	HSS-DURA 50 korunkový vrták Ø 29 x 50 Weldon TIN	59,94	71,93	20	156
6 31 34 300 05 1	4014586614205	HSS-NOVA 25 korunkový vrták Ø 30 x 25 Weldon	35,43	42,52	20	154
6 31 34 300 05 2	4014586614243	HSS-NOVA 50 korunkový vrták Ø 30 x 50 Weldon	46,60	55,92	20	154
6 31 34 300 05 3	4014586614281	HSS-NOVA 75 korunkový vrták Ø 30 x 75 Weldon	97,20	116,64	20	155
6 31 34 300 07 5	4014586614212	HSS-DURA 25 korunkový vrták Ø 30 x 25 Weldon TIN	52,59	63,11	20	155
6 31 34 300 07 6	4014586614250	HSS-DURA 50 korunkový vrták Ø 30 x 50 Weldon TIN	66,06	79,27	20	156
6 31 34 310 05 1	4014586614298	HSS-NOVA 25 korunkový vrták Ø 31 x 25 Weldon	35,43	42,52	20	154
6 31 34 310 05 2	4014586614335	HSS-NOVA 50 korunkový vrták Ø 31 x 50 Weldon	52,43	62,92	20	154
6 31 34 310 07 5	4014586614304	HSS-DURA 25 korunkový vrták Ø 31 x 25 Weldon TIN	52,59	63,11	20	155
6 31 34 310 07 6	4014586614342	HSS-DURA 50 korunkový vrták Ø 31 x 50 Weldon TIN	66,06	79,27	20	156
6 31 34 320 05 1	4014586614373	HSS-NOVA 25 korunkový vrták Ø 32 x 25 Weldon	40,95	49,14	20	154
6 31 34 320 05 2	4014586614410	HSS-NOVA 50 korunkový vrták Ø 32 x 50 Weldon	52,43	62,92	20	154
6 31 34 320 05 3	4014586614458	HSS-NOVA 75 korunkový vrták Ø 32 x 75 Weldon	97,20	116,64	20	155
6 31 34 320 07 5	4014586614380	HSS-DURA 25 korunkový vrták Ø 32 x 25 Weldon TIN	59,94	71,93	20	155
6 31 34 320 07 6	4014586614427	HSS-DURA 50 korunkový vrták Ø 32 x 50 Weldon TIN	74,62	89,54	20	156
6 31 34 330 05 1	4014586614465	HSS-NOVA 25 korunkový vrták Ø 33 x 25 Weldon	40,95	49,14	20	154
6 31 34 330 05 2	4014586614502	HSS-NOVA 50 korunkový vrták Ø 33 x 50 Weldon	58,26	69,91	20	154
6 31 34 330 07 5	4014586614472	HSS-DURA 25 korunkový vrták Ø 33 x 25 Weldon TIN	59,94	71,93	20	155
6 31 34 330 07 6	4014586614519	HSS-DURA 50 korunkový vrták Ø 33 x 50 Weldon TIN	74,62	89,54	20	156
6 31 34 340 05 1	4014586614540	HSS-NOVA 25 korunkový vrták Ø 34 x 25 Weldon	46,47	55,76	20	154
6 31 34 340 05 2	4014586614588	HSS-NOVA 50 korunkový vrták Ø 34 x 50 Weldon	58,26	69,91	20	154
6 31 34 340 07 5	4014586614557	HSS-DURA 25 korunkový vrták Ø 34 x 25 Weldon TIN	66,06	79,27	20	155
6 31 34 340 07 6	4014586614595	HSS-DURA 50 korunkový vrták Ø 34 x 50 Weldon TIN	83,16	99,79	20	156

Objednávacie číslo	EAN	Označenie	Cena Euro bez DPH	Cena Euro s DPH	PK	Strana
6 31 34 350 05 1	4014586614625	HSS-NOVA 25 korunkový vrták Ø 35 x 25 Weldon	46,47	55,76	20	154
6 31 34 350 05 2	4014586614663	HSS-NOVA 50 korunkový vrták Ø 35 x 50 Weldon	58,26	69,91	20	154
6 31 34 350 05 3	4014586614700	HSS-NOVA 75 korunkový vrták Ø 35 x 75 Weldon	104,39	125,27	20	155
6 31 34 350 07 5	4014586614632	HSS-DURA 25 korunkový vrták Ø 35 x 25 Weldon TIN	66,06	79,27	20	155
6 31 34 350 07 6	4014586614670	HSS-DURA 50 korunkový vrták Ø 35 x 50 Weldon TIN	83,16	99,79	20	156
6 31 34 360 05 1	4014586614717	HSS-NOVA 25 korunkový vrták Ø 36 x 25 Weldon	46,47	55,76	20	154
6 31 34 360 05 2	4014586614755	HSS-NOVA 50 korunkový vrták Ø 36 x 50 Weldon	66,40	79,68	20	154
6 31 34 360 05 3	4014586614793	HSS-NOVA 75 korunkový vrták Ø 36 x 75 Weldon	112,80	135,36	20	155
6 31 34 360 07 5	4014586614724	HSS-DURA 25 korunkový vrták Ø 36 x 25 Weldon TIN	66,06	79,27	20	155
6 31 34 360 07 6	4014586614762	HSS-DURA 50 korunkový vrták Ø 36 x 50 Weldon TIN	83,16	99,79	20	156
6 31 34 370 05 1	4014586614809	HSS-NOVA 25 korunkový vrták Ø 37 x 25 Weldon	54,22	65,06	20	154
6 31 34 370 05 2	4014586614847	HSS-NOVA 50 korunkový vrták Ø 37 x 50 Weldon	66,40	79,68	20	154
6 31 34 370 07 5	4014586614816	HSS-DURA 25 korunkový vrták Ø 37 x 25 Weldon TIN	74,62	89,54	20	155
6 31 34 370 07 6	4014586614854	HSS-DURA 50 korunkový vrták Ø 37 x 50 Weldon TIN	92,97	111,56	20	156
6 31 34 380 05 1	4014586614885	HSS-NOVA 25 korunkový vrták Ø 38 x 25 Weldon	54,22	65,06	20	154
6 31 34 380 05 2	4014586614922	HSS-NOVA 50 korunkový vrták Ø 38 x 50 Weldon	66,40	79,68	20	155
6 31 34 380 07 5	4014586614892	HSS-DURA 25 korunkový vrták Ø 38 x 25 Weldon TIN	74,62	89,54	20	155
6 31 34 380 07 6	4014586614939	HSS-DURA 50 korunkový vrták Ø 38 x 50 Weldon TIN	92,97	111,56	20	156
6 31 34 390 05 1	4014586614960	HSS-NOVA 25 korunkový vrták Ø 39 x 25 Weldon	54,22	65,06	20	154
6 31 34 390 05 2	4014586615004	HSS-NOVA 50 korunkový vrták Ø 39 x 50 Weldon	75,73	90,88	20	155
6 31 34 390 07 5	4014586614977	HSS-DURA 25 korunkový vrták Ø 39 x 25 Weldon TIN	74,62	89,54	20	155
6 31 34 390 07 6	4014586615011	HSS-DURA 50 korunkový vrták Ø 39 x 50 Weldon TIN	92,97	111,56	20	156
6 31 34 400 05 1	4014586615042	HSS-NOVA 25 korunkový vrták Ø 40 x 25 Weldon	60,87	73,04	20	154
6 31 34 400 05 2	4014586615080	HSS-NOVA 50 korunkový vrták Ø 40 x 50 Weldon	75,73	90,88	20	155
6 31 34 400 05 3	4014586615127	HSS-NOVA 75 korunkový vrták Ø 40 x 75 Weldon	138,00	165,60	20	155
6 31 34 400 07 5	4014586615059	HSS-DURA 25 korunkový vrták Ø 40 x 25 Weldon TIN	83,16	99,79	20	155
6 31 34 400 07 6	4014586615097	HSS-DURA 50 korunkový vrták Ø 40 x 50 Weldon TIN	103,97	124,76	20	156
6 31 34 410 05 1	4014586615134	HSS-NOVA 25 korunkový vrták Ø 41 x 25 Weldon	60,87	73,04	20	154
6 31 34 410 05 2	4014586615172	HSS-NOVA 50 korunkový vrták Ø 41 x 50 Weldon	81,54	97,85	20	155
6 31 34 410 07 5	4014586615141	HSS-DURA 25 korunkový vrták Ø 41 x 25 Weldon TIN	83,16	99,79	20	155
6 31 34 410 07 6	4014586615189	HSS-DURA 50 korunkový vrták Ø 41 x 50 Weldon TIN	103,97	124,76	20	156
6 31 34 420 05 1	4014586615219	HSS-NOVA 25 korunkový vrták Ø 42 x 25 Weldon	66,40	79,68	20	154
6 31 34 420 05 2	4014586615257	HSS-NOVA 50 korunkový vrták Ø 42 x 50 Weldon	88,54	106,25	20	155
6 31 34 420 07 5	4014586615226	HSS-DURA 25 korunkový vrták Ø 42 x 25 Weldon TIN	90,52	108,62	20	155
6 31 34 420 07 6	4014586615264	HSS-DURA 50 korunkový vrták Ø 42 x 50 Weldon TIN	113,75	136,50	20	156
6 31 34 430 05 1	4014586615295	HSS-NOVA 25 korunkový vrták Ø 43 x 25 Weldon	66,40	79,68	20	154
6 31 34 430 05 2	4014586615332	HSS-NOVA 50 korunkový vrták Ø 43 x 50 Weldon	88,54	106,25	20	155
6 31 34 430 07 5	4014586615301	HSS-DURA 25 korunkový vrták Ø 43 x 25 Weldon TIN	90,52	108,62	20	155
6 31 34 430 07 6	4014586615349	HSS-DURA 50 korunkový vrták Ø 43 x 50 Weldon TIN	113,75	136,50	20	156
6 31 34 440 05 1	4014586615370	HSS-NOVA 25 korunkový vrták Ø 44 x 25 Weldon	69,73	83,68	20	154
6 31 34 440 05 2	4014586615417	HSS-NOVA 50 korunkový vrták Ø 44 x 50 Weldon	88,54	106,25	20	155
6 31 34 440 07 5	4014586615387	HSS-DURA 25 korunkový vrták Ø 44 x 25 Weldon TIN	96,62	115,94	20	155
6 31 34 440 07 6	4014586615424	HSS-DURA 50 korunkový vrták Ø 44 x 50 Weldon TIN	122,33	146,80	20	156
6 31 34 450 05 1	4014586615455	HSS-NOVA 25 korunkový vrták Ø 45 x 25 Weldon	69,73	83,68	20	154
6 31 34 450 05 2	4014586615493	HSS-NOVA 50 korunkový vrták Ø 45 x 50 Weldon	93,20	111,84	20	155
6 31 34 450 05 3	4014586615530	HSS-NOVA 75 korunkový vrták Ø 45 x 75 Weldon	143,99	172,79	20	155
6 31 34 450 07 5	4014586615462	HSS-DURA 25 korunkový vrták Ø 45 x 25 Weldon TIN	96,62	115,94	20	155
6 31 34 450 07 6	4014586615509	HSS-DURA 50 korunkový vrták Ø 45 x 50 Weldon TIN	122,33	146,80	20	156
6 31 34 460 05 1	4014586615547	HSS-NOVA 25 korunkový vrták Ø 46 x 25 Weldon	79,70	95,64	20	154
6 31 34 460 05 2	4014586615608	HSS-NOVA 50 korunkový vrták Ø 46 x 50 Weldon	102,51	123,01	20	155
6 31 34 460 07 5	4014586615554	HSS-DURA 25 korunkový vrták Ø 46 x 25 Weldon TIN	107,64	129,17	20	155
6 31 34 460 07 6	4014586615615	HSS-DURA 50 korunkový vrták Ø 46 x 50 Weldon TIN	137,01	164,41	20	156
6 31 34 470 05 1	4014586615660	HSS-NOVA 25 korunkový vrták Ø 47 x 25 Weldon	79,70	95,64	20	154
6 31 34 470 05 2	4014586615707	HSS-NOVA 50 korunkový vrták Ø 47 x 50 Weldon	102,51	123,01	20	155
6 31 34 470 07 5	4014586615677	HSS-DURA 25 korunkový vrták Ø 47 x 25 Weldon TIN	107,64	129,17	20	155
6 31 34 470 07 6	4014586615714	HSS-DURA 50 korunkový vrták Ø 47 x 50 Weldon TIN	137,01	164,41	20	156
6 31 34 480 05 1	4014586615745	HSS-NOVA 25 korunkový vrták Ø 48 x 25 Weldon	83,00	99,60	20	154
6 31 34 480 05 2	4014586615783	HSS-NOVA 50 korunkový vrták Ø 48 x 50 Weldon	107,17	128,60	20	155
6 31 34 480 07 5	4014586615752	HSS-DURA 25 korunkový vrták Ø 48 x 25 Weldon TIN	117,43	140,92	20	155
6 31 34 480 07 6	4014586615790	HSS-DURA 50 korunkový vrták Ø 48 x 50 Weldon TIN	146,78	176,14	20	156
6 31 34 490 05 1	4014586615820	HSS-NOVA 25 korunkový vrták Ø 49 x 25 Weldon	83,00	99,60	20	154
6 31 34 490 05 2	4014586615868	HSS-NOVA 50 korunkový vrták Ø 49 x 50 Weldon	107,17	128,60	20	155
6 31 34 490 07 5	4014586615837	HSS-DURA 25 korunkový vrták Ø 49 x 25 Weldon TIN	117,43	140,92	20	155
6 31 34 490 07 6	4014586615875	HSS-DURA 50 korunkový vrták Ø 49 x 50 Weldon TIN	146,78	176,14	20	156
6 31 34 500 05 1	4014586615967	HSS-NOVA 25 korunkový vrták Ø 50 x 25 Weldon	83,00	99,60	20	154
6 31 34 500 05 2	4014586615998	HSS-NOVA 50 korunkový vrták Ø 50 x 50 Weldon	110,68	132,82	20	155
6 31 34 500 05 3	4014586616025	HSS-NOVA 75 korunkový vrták Ø 50 x 75 Weldon	161,99	194,39	20	155
6 31 34 500 07 5	4014586615974	HSS-DURA 25 korunkový vrták Ø 50 x 25 Weldon TIN	117,43	140,92	20	155
6 31 34 500 07 6	4014586616001	HSS-DURA 50 korunkový vrták Ø 50 x 50 Weldon TIN	146,78	176,14	20	156
6 31 34 510 05 1	4014586616032	HSS-NOVA 25 korunkový vrták Ø 51 x 25 Weldon	88,54	106,25	20	154
6 31 34 510 05 2	4014586616056	HSS-NOVA 50 korunkový vrták Ø 51 x 50 Weldon	122,33	146,80	20	155
6 31 34 510 07 5	4014586616049	HSS-DURA 25 korunkový vrták Ø 51 x 25 Weldon TIN	124,76	149,71	20	155
6 31 34 510 07 6	4014586616063	HSS-DURA 50 korunkový vrták Ø 51 x 50 Weldon TIN	156,57	187,88	20	156
6 31 34 520 05 1	4014586616070	HSS-NOVA 25 korunkový vrták Ø 52 x 25 Weldon	88,54	106,25	20	154
6 31 34 520 05 2	4014586616094	HSS-NOVA 50 korunkový vrták Ø 52 x 50 Weldon	122,33	146,80	20	155
6 31 34 520 07 5	4014586616087	HSS-DURA 25 korunkový vrták Ø 52 x 25 Weldon TIN	124,76	149,71	20	155
6 31 34 520 07 6	4014586616100	HSS-DURA 50 korunkový vrták Ø 52 x 50 Weldon TIN	156,57	187,88	20	156
6 31 34 530 05 1	4014586616117	HSS-NOVA 25 korunkový vrták Ø 53 x 25 Weldon	94,08	112,90	20	154



Objednávacie číslo	EAN	Označenie	Cena Euro bez DPH	Cena Euro s DPH	PK	Strana
6 31 34 530 05 2	4014586616131	HSS-NOVA 50 korunkový vrták Ø 53 x 50 Weldon	122,33	146,80	20	155
6 31 34 530 07 5	4014586616124	HSS-DURA 25 korunkový vrták Ø 53 x 25 Weldon TIN	130,88	157,06	20	155
6 31 34 530 07 6	4014586616148	HSS-DURA 50 korunkový vrták Ø 53 x 50 Weldon TIN	165,12	198,14	20	156
6 31 34 540 05 1	4014586616155	HSS-NOVA 25 korunkový vrták Ø 54 x 25 Weldon	94,08	112,90	20	154
6 31 34 540 05 2	4014586616179	HSS-NOVA 50 korunkový vrták Ø 54 x 50 Weldon	128,15	153,78	20	155
6 31 34 540 07 5	4014586616162	HSS-DURA 25 korunkový vrták Ø 54 x 25 Weldon TIN	130,88	157,06	20	155
6 31 34 540 07 6	4014586616186	HSS-DURA 50 korunkový vrták Ø 54 x 50 Weldon TIN	165,12	198,14	20	156
6 31 34 550 05 1	4014586616193	HSS-NOVA 25 korunkový vrták Ø 55 x 25 Weldon	102,92	123,50	20	154
6 31 34 550 05 2	4014586616216	HSS-NOVA 50 korunkový vrták Ø 55 x 50 Weldon	128,15	153,78	20	155
6 31 34 550 05 3	4014586616230	HSS-NOVA 75 korunkový vrták Ø 55 x 75 Weldon	174,00	208,80	20	-
6 31 34 550 07 5	4014586616209	HSS-DURA 25 korunkový vrták Ø 55 x 25 Weldon TIN	134,56	161,47	20	155
6 31 34 550 07 6	4014586616223	HSS-DURA 50 korunkový vrták Ø 55 x 50 Weldon TIN	168,80	202,56	20	156
6 31 34 555 05 1	4014586613284	HSS-NOVA 1" korunkový vrták Ø 2-3/16" x 1" Weldon	108,48	130,18	20	-
6 31 34 555 05 2	4014586613307	HSS-NOVA 2" korunkový vrták Ø 2-3/16" x 2" Weldon	139,80	167,76	20	-
6 31 34 555 05 3	4014586613321	HSS-NOVA 3" korunkový vrták Ø 2-3/16" x 3" Weldon	192,00	230,40	20	-
6 31 34 560 05 1	4014586616247	HSS-NOVA 25 korunkový vrták Ø 56 x 25 Weldon	117,32	140,78	20	154
6 31 34 560 05 2	4014586616261	HSS-NOVA 50 korunkový vrták Ø 56 x 50 Weldon	133,96	160,75	20	155
6 31 34 560 07 5	4014586616254	HSS-DURA 25 korunkový vrták Ø 56 x 25 Weldon TIN	140,67	168,80	20	155
6 31 34 560 07 6	4014586616278	HSS-DURA 50 korunkový vrták Ø 56 x 50 Weldon TIN	176,14	211,37	20	156
6 31 34 570 05 1	4014586616285	HSS-NOVA 25 korunkový vrták Ø 57 x 25 Weldon	117,32	140,78	20	154
6 31 34 570 05 2	4014586616308	HSS-NOVA 50 korunkový vrták Ø 57 x 50 Weldon	133,96	160,75	20	155
6 31 34 570 07 5	4014586616292	HSS-DURA 25 korunkový vrták Ø 57 x 25 Weldon TIN	140,67	168,80	20	155
6 31 34 570 07 6	4014586616315	HSS-DURA 50 korunkový vrták Ø 57 x 50 Weldon TIN	176,14	211,37	20	156
6 31 34 580 05 1	4014586616322	HSS-NOVA 25 korunkový vrták Ø 58 x 25 Weldon	126,17	151,40	20	154
6 31 34 580 05 2	4014586616346	HSS-NOVA 50 korunkový vrták Ø 58 x 25 Weldon	143,29	171,95	20	155
6 31 34 580 07 5	4014586616339	HSS-DURA 25 korunkový vrták Ø 58 x 25 Weldon TIN	152,90	183,48	20	155
6 31 34 580 07 6	4014586616353	HSS-DURA 50 korunkový vrták Ø 58 x 50 Weldon TIN	190,83	229,00	20	156
6 31 34 590 05 1	4014586616360	HSS-NOVA 25 korunkový vrták Ø 59 x 25 Weldon	126,17	151,40	20	154
6 31 34 590 05 2	4014586616384	HSS-NOVA 50 korunkový vrták Ø 59 x 25 Weldon	143,29	171,95	20	155
6 31 34 590 07 5	4014586616377	HSS-DURA 25 korunkový vrták Ø 59 x 25 Weldon TIN	152,90	183,48	20	155
6 31 34 590 07 6	4014586616391	HSS-DURA 50 korunkový vrták Ø 59 x 50 Weldon TIN	190,83	229,00	20	156
6 31 34 600 05 1	4014586616407	HSS-NOVA 25 korunkový vrták Ø 60 x 25 Weldon	126,17	151,40	20	154
6 31 34 600 05 2	4014586616421	HSS-NOVA 50 korunkový vrták Ø 60 x 50 Weldon	143,29	171,95	20	155
6 31 34 600 05 3	4014586616445	HSS-NOVA 75 korunkový vrták Ø 60 x 75 Weldon	197,99	237,59	20	155
6 31 34 600 07 5	4014586616414	HSS-DURA 25 korunkový vrták Ø 60 x 25 Weldon TIN	152,90	183,48	20	155
6 31 34 600 07 6	4014586616438	HSS-DURA 50 korunkový vrták Ø 60 x 50 Weldon TIN	190,83	229,00	20	156
6 31 34 999 06 1	4014586375588	Súprava príslušenstva To najlepšie z korunkových vrtákov HSS Nova 25 W 12, 14, 16, 18, 20, 22 mm	132,60	159,12	20	154
6 31 34 999 06 2	4014586375595	Súprava príslušenstva To najlepšie z korunkových vrtákov HSS Nova 25 W 2 x 14 mm, 2 x 18 mm	83,57	100,28	20	154
6 31 34 999 06 3	4014586375601	Súprava príslušenstva To najlepšie z korunkových vrtákov HSS Nova 50 W 12,14,16,18,20,22 mm	166,03	199,24	20	154
6 31 34 999 06 4	4014586375618	Súprava príslušenstva To najlepšie z korunkových vrtákov HSS Nova 50 W 2 x 14 mm, 2 x 18 mm	110,31	132,37	20	154
6 32 02 003 01 4	4014586176925	Skľučovadlo s ozubeným vencom	33,31	39,97	02	-
6 32 02 022 01 8	4014586176956	Skľučovadlo s ozubeným vencom	96,78	116,14	02	71
6 32 02 028 01 9	4014586176963	Skľučovadlo s ozubeným vencom	33,81	40,57	02	-
6 32 02 030 01 5	4014586176987	Skľučovadlo s ozubeným vencom	42,28	50,74	02	150
6 32 02 037 01 0	4014586177007	Skľučovadlo s ozubeným vencom	59,61	71,53	02	71
6 32 02 043 01 0	4014586177038	Skľučovadlo s ozubeným vencom	28,98	34,78	02	56
6 32 02 044 01 8	4014586223674	Skľučovadlo s ozubeným vencom	31,93	38,32	02	56
6 32 03 034 01 0	4014586177052	Skľučovadlo s ozubeným vencom	30,52	36,62	02	71
6 32 03 041 01 4	4014586177083	Skľučovadlo s ozubeným vencom	39,09	46,91	02	71
6 32 03 050 01 4	4014586204291	Skľučovadlo s ozubeným vencom	45,91	55,09	02	-
6 32 04 016 00 7	4014586177212	Rýchlopínacie skľučovadlo	62,88	75,46	02	71
6 32 04 017 00 1	4014586177229	Rýchlopínacie skľučovadlo	74,57	89,48	02	71
6 32 04 020 00 5	4014586177250	Rýchlopínacie skľučovadlo	49,93	59,92	02	-
6 32 04 021 00 4	4014586177267	Rýchlopínacie skľučovadlo	48,31	57,97	02	-
6 32 04 025 00 3	4014586177281	Rýchlopínacie skľučovadlo	87,87	105,44	02	71
6 32 04 028 00 8	4014586177311	Rýchlopínacie skľučovadlo	64,54	77,45	02	-
6 32 04 030 00 4	4014586177335	Rýchlopínacie skľučovadlo	64,62	77,54	02	-
6 32 04 032 00 6	4014586177359	Rýchlopínacie skľučovadlo	80,06	96,07	02	150
6 32 05 031 01 3	4014586256788	Rýchlopínacie skľučovadlo	26,22	31,46	02	-
6 32 05 032 01 6	4014586256795	Rýchlopínacie skľučovadlo	33,89	40,67	02	-
6 32 05 033 01 0	4014586266084	Rýchlopínacie skľučovadlo	81,19	97,43	02	71
6 32 05 035 01 0	4014586321721	Rýchlopínacie skľučovadlo	69,07	82,88	02	56
6 32 05 036 01 0	4014586321738	Rýchlopínacie skľučovadlo	66,64	79,97	02	56
6 32 05 037 02 0	4014586365091	Skľučovadlo	27,53	33,04	02	-
6 32 05 038 01 0	4014586368870	Rýchlopínacie skľučovadlo	101,52	121,82	02	150
6 32 06 018 00 5	4014586177410	Čelustové skľučovadlo (BF)	91,69	110,03	02	-
6 32 06 018 01 0	4014586336459	Čelustové skľučovadlo (BF)	102,35	122,82	02	149
6 32 06 019 00 9	4014586177427	Čelustové skľučovadlo (BF)	83,40	100,08	02	58
6 32 06 040 00 9	4014586177441	Výkvné čelustové skľučovadlo (PBF)	134,05	160,86	02	-
6 32 06 041 00 8	4014586177458	Výkvné čelustové skľučovadlo (PBF)	123,11	147,73	02	58
6 32 06 061 02 1	4014586177465	Výkvné čelustové skľučovadlo (PBF)	132,35	158,82	02	-
6 32 06 063 01 2	4014586177489	Klieštinové skľučovadlo	81,83	98,20	02	58
6 32 06 064 00 1	4014586177496	Upínacie čeluste Ø 3.5	22,74	27,29	02	149
6 32 06 065 00 5	4014586177502	Upínacie čeluste Ø 4.5	22,74	27,29	02	149

Objednávacie číslo	EAN	Označenie	Cena Euro bez DPH	Cena Euro s DPH	PK	Strana
6 32 06 066 00 8	4014586177519	Upínacie čeluste Ø 6	22,74	27,29	02	149
6 32 06 067 01 1	4014586177526	Klieštínové skľučovadlo	88,40	106,08	02	-
6 32 06 067 02 0	4014586336749	Klieštínové skľučovadlo	98,82	118,58	02	149
6 32 06 070 00 6	4014586177533	Upínacie klieštiny	22,74	27,29	02	149
6 32 06 075 00 4	4014586177588	Upínacia čelúsť Ø 9	22,74	27,29	02	149
6 32 06 076 02 2	4014586177595	Výkyvné klieštínové skľučovadlo	128,31	153,97	02	58
6 32 06 077 00 1	4014586177601	Upínacia čelúsť Ø 2.8	22,74	27,29	02	149
6 32 06 078 00 9	4014586177618	Upínacia čelúsť Ø 8	22,74	27,29	02	149
6 32 06 079 00 3	4014586177625	Upínacia čelúsť Ø 10	22,09	26,51	02	149
6 32 06 095 01 1	4014586224350	Nástavec pre rezanie závitov M6	68,60	82,32	02	172
6 32 06 096 01 4	4014586224367	Nástavec pre rezanie závitov M10	68,60	82,32	02	172
6 32 06 097 01 8	4014586224374	Nástavec pre rezanie závitov M12	68,60	82,32	02	172
6 32 06 098 01 6	4014586224381	Nástavec pre rezanie závitov M14	68,60	82,32	02	172
6 32 06 099 01 0	4014586224398	Nástavec pre rezanie závitov M16	68,60	82,32	02	172
6 32 06 100 01 1	4014586224404	Nástavec pre rezanie závitov M18	68,60	82,32	02	172
6 32 06 101 01 0	4014586224411	Nástavec pre rezanie závitov M20	68,60	82,32	02	172
6 32 06 102 01 3	4014586229294	Nástavec pre rezanie závitov M8 so spojkou	213,51	256,21	02	172
6 32 06 103 01 7	4014586229300	Nástavec pre rezanie závitov M10 so spojkou	213,51	256,21	02	172
6 32 06 104 01 5	4014586229317	Nástavec pre rezanie závitov M12 so spojkou	213,51	256,21	02	172
6 32 06 105 01 9	4014586229324	Nástavec pre rezanie závitov M14 so spojkou	213,51	256,21	02	172
6 32 06 106 01 2	4014586229331	Nástavec pre rezanie závitov M16 so spojkou	213,51	256,21	02	172
6 32 06 107 01 6	4014586229348	Nástavec pre rezanie závitov M18 so spojkou	213,51	256,21	02	172
6 32 06 108 01 4	4014586229355	Nástavec pre rezanie závitov M20 so spojkou	213,51	256,21	02	172
6 32 06 117 01 5	4014586253459	Nástavec pre rezanie závitov M6	68,60	82,32	02	172
6 32 06 118 01 3	4014586253466	Nástavec pre rezanie závitov M6 so spojkou	213,51	256,21	02	172
6 32 06 119 01 0	4014586298689	Nástavec pre rezanie závitov M22/ M24	158,66	190,39	02	176
6 32 06 120 01 0	4014586298696	Nástavec pre rezanie závitov M27	158,66	190,39	02	176
6 32 06 122 01 0	4014586298719	Nástavec pre rezanie závitov M22/ M24 so spojkou	330,84	397,01	02	176
6 32 06 123 01 0	4014586298726	Nástavec pre rezanie závitov M27 so spojkou	330,84	397,01	02	176
6 32 06 125 01 0	4014586298740	Redukčná upínacia vložka pre upínanie závitníkov	195,55	234,66	02	176
6 32 06 138 01 0	4014586354446	Nástavec pre rezanie závitov M8	68,60	82,32	02	172
6 32 06 139 01 0	4014586354453	Nástavec pre rezanie závitov M10	68,60	82,32	02	172
6 32 06 140 01 0	4014586354460	Nástavec pre rezanie závitov M8 so spojkou	213,51	256,21	02	172
6 32 06 141 01 0	4014586354477	Nástavec pre rezanie závitov M10 so spojkou	213,51	256,21	02	172
6 32 07 059 00 6	4014586177786	Upínacia čelúsť Ø 6	22,74	27,29	02	105
6 32 07 069 00 5	4014586177793	Upínacia čelúsť Ø 8	22,74	27,29	02	105
6 32 07 087 00 1	4014586177809	Upínacia čelúsť Ø 3	22,74	27,29	02	105
6 32 07 088 00 9	4014586177816	Upínacia čelúsť R1/4Z	22,74	27,29	02	105
6 32 07 097 00 0	4014586177861	Upínacie čeluste Ø 3	22,74	27,29	02	105
6 32 07 103 00 9	4014586177922	Upínacie čeluste Ø 6	22,74	27,29	02	105
6 32 07 128 00 0	4014586375922	Upínacia čelúsť Ø 6	20,76	24,91	02	105
6 32 07 129 00 0	4014586375939	Upínacia čelúsť Ø 8	20,76	24,91	02	105
6 32 07 130 00 0	4014586375946	Upínacia čelúsť Ø 3	20,76	24,91	02	105
6 32 07 131 00 0	4014586375953	Upínacia čelúsť R1/4"	20,76	24,91	02	105
6 32 07 132 00 0	4014586375960	Upínacia čelúsť Ø 3 Inox	24,03	28,84	02	105
6 32 07 133 00 0	4014586375977	Upínacia čelúsť Ø 6 Inox	24,03	28,84	02	105
6 32 07 134 00 0	4014586375984	Upínacia čelúsť Ø 8 Inox	24,03	28,84	02	105
6 32 07 135 00 0	4014586375991	Upínacia čelúsť Ø 1/4" Inox	24,03	28,84	02	105
6 32 08 001 02 0	4014586368153	Skľučovadlo	43,46	52,15	02	-
6 32 08 002 01 0	4014586392080	Skľučovadlo	30,93	37,12	02	14
6 32 08 005 01 0	4014586404837	Skľučovadlo	41,77	50,12	02	14
6 33 01 006 00 5	4014586178103	Upínací trň	8,10	9,72	02	-
6 33 01 008 00 7	4014586178110	Upínací trň	10,17	12,20	02	-
6 33 01 012 00 5	4014586178141	Upínací trň	12,14	14,57	02	71
6 33 01 014 00 7	4014586178165	Upínací trň	16,52	19,82	02	71
6 33 01 016 00 4	4014586178172	Upínací trň	32,19	38,63	02	71
6 33 01 021 00 1	4014586223704	Upínací trň	41,28	49,54	02	-
6 33 02 002 00 0	4014586178189	Redukcia	10,85	13,02	02	-
6 33 02 003 00 4	4014586178196	Redukcia	14,50	17,40	02	71
6 33 02 004 00 2	4014586178202	Redukcia	21,33	25,60	02	71
6 33 04 003 00 2	4014586178226	Redukcia	56,15	67,38	02	-
6 33 04 004 00 0	4014586178233	Redukcia	95,14	114,17	02	71
6 33 04 005 00 0	4014586312996	Redukcia	158,66	190,39	02	176
6 33 05 003 00 3	4014586178257	Vyrážací klin	5,81	6,97	02	71
6 33 05 004 00 1	4014586178264	Vyrážací klin	5,92	7,10	02	71
6 33 05 006 00 8	4014586178288	Vyrážací klin	9,59	11,51	02	142
6 33 05 009 01 3	4014586230627	Vyrážací klin	27,66	33,19	02	58
6 33 05 010 01 5	4014586230634	Vyrážací klin	27,43	32,92	02	-
6 33 05 013 00 2	4014586178318	Klin	128,00	153,60	08	-
6 34 02 027 00 0	4014586199672	Západkové koliesko s vnútorným štvorhranom	47,00	56,40	02	-
6 35 02 022 00 6	4014586178417	Píllový kotúč	231,00	277,20	08	-
6 35 02 037 00 8	4014586178448	Píllový kotúč	332,00	398,40	08	-
6 35 02 041 00 1	4014586178455	Píllový kotúč	465,00	558,00	08	-
6 35 02 050 00 1	4014586178462	Píllový kotúč	387,00	464,40	08	-
6 35 02 053 00 7	4014586178479	Píllový kotúč	375,00	450,00	08	-
6 35 02 061 00 9	4014586178493	Píllový kotúč	520,00	624,00	08	-



Objednávacie číslo	EAN	Označenie	Cena Euro bez DPH	Cena Euro s DPH	PK	Strana
6 35 02 080 00 8	4014586178585	Pílťový kotúč	417,00	500,40	08	-
6 35 02 084 00 2	4014586178608	Pílťový kotúč	592,00	710,40	08	-
6 35 02 097 21 0	4014586389431	Pílťový kotúč z rýchlloreznej ocele 0 SL Ø 85 (1)	19,66	23,59	04	219
6 35 02 097 22 0	4014586389448	Pílťový kotúč z rýchlloreznej ocele 0 SL Ø 85 (2)	37,35	44,82	04	219
6 35 02 097 23 0	4014586389455	Pílťový kotúč z rýchlloreznej ocele 0 SL Ø 85 (5)	88,45	106,14	04	219
6 35 02 098 00 0	4014586178745	Pílťový kotúč	588,00	705,60	08	-
6 35 02 099 00 4	4014586178752	Pílťový kotúč	605,00	726,00	08	-
6 35 02 102 01 6	4014586389462	Pílťový list z rýchlloreznej ocele, kruhový, Ø 63, balenie po 2 kusoch	36,32	43,58	04	234
6 35 02 102 07 0	4014586291703	Pílťový list z rýchlloreznej ocele, kruhový tvar Ø 63 balenie 5 ks	86,05	103,26	04	234
6 35 02 103 01 0	4014586178806	Pílťový list z rýchlloreznej ocele, kruhový, Ø 80, balenie po 2 kusoch	38,07	45,68	04	234
6 35 02 103 03 0	4014586269504	Pílťový kotúč (kruhový tvar) balenie 1 ks	20,04	24,05	04	-
6 35 02 103 05 0	4014586291710	Pílťový list (kruhový tvar) sada 5 kusov	90,20	108,24	04	234
6 35 02 106 21 0	4014586389462	Pílťový kotúč z rýchlloreznej ocele segmentový SL Ø 85 (1)	22,54	27,05	04	219
6 35 02 106 22 0	4014586389479	Pílťový kotúč z rýchlloreznej ocele segmentový SL Ø 85 (2)	42,83	51,40	04	219
6 35 02 106 23 0	4014586389486	Pílťový kotúč z rýchlloreznej ocele segmentový SL Ø 85 (5)	101,45	121,74	04	219
6 35 02 113 21 0	4014586390222	Pílťový list segmentový SL Ø 85	19,19	23,03	04	219
6 35 02 114 21 0	4014586390239	Diamantový píľťový kotúč segmentový SL Ø 75 x 2,2 (1)	52,40	62,88	04	225
6 35 02 114 23 0	4014586390246	Diamantový píľťový kotúč segmentový SL Ø 75 x 2,2 (5)	235,78	282,94	04	225
6 35 02 115 01 1	4014586231914	Pílťový list balenie 1 ks	65,42	78,50	04	237
6 35 02 115 03 0	4014586315058	Pílťový list balenie 5 ks	294,37	353,24	04	237
6 35 02 116 01 4	4014586231921	Pílťový list balenie 1 ks	93,45	112,14	04	237
6 35 02 116 02 0	4014586315065	Pílťový list balenie 5 ks	420,53	504,64	04	237
6 35 02 118 21 0	4014586389493	Pílťový list z tvrdokovu segmentový SL Ø 75 x 2,2 (1)	24,75	29,70	04	225
6 35 02 118 23 0	4014586389509	Pílťový list z tvrdokovu segmentový SL Ø 75 x 2,2 (5)	111,37	133,64	04	225
6 35 02 119 01 0	4014586232348	Precision E-Cut Pílťový list	16,26	19,51	04	235
6 35 02 119 03 2	4014586258829	Precision E-Cut Pílťový list sada 25 kusov	325,37	390,44	04	235
6 35 02 119 04 8	4014586264561	Precision E-Cut Pílťový list sada 5 kusov	73,22	87,86	04	235
6 35 02 120 01 2	4014586232355	Precision E-Cut Pílťový list	16,71	20,05	04	235
6 35 02 120 03 4	4014586258836	Precision E-Cut Pílťový list sada 25 kusov	334,15	400,98	04	235
6 35 02 120 04 0	4014586264578	Precision E-Cut Pílťový list sada 5 kusov	75,18	90,22	04	235
6 35 02 121 01 1	4014586232362	Precision E-Cut Pílťový list	17,15	20,58	04	235
6 35 02 121 03 3	4014586258843	Precision E-Cut Pílťový list sada 25 kusov	342,93	411,52	04	235
6 35 02 121 04 9	4014586264585	Precision E-Cut Pílťový list sada 5 kusov	77,16	92,59	04	235
6 35 02 122 01 4	4014586232379	Precision E-Cut Pílťový list	17,59	21,11	04	235
6 35 02 122 03 6	4014586258850	Precision E-Cut Pílťový list sada 25 kusov	351,72	422,06	04	235
6 35 02 122 04 2	4014586264592	Precision E-Cut Pílťový list sada 5 kusov	79,14	94,97	04	235
6 35 02 123 01 8	4014586232386	Standard E-Cut Pílťový list	11,61	13,93	04	234
6 35 02 123 03 0	4014586250793	Standard E-Cut Pílťový list sada 25 kusov	232,22	278,66	04	234
6 35 02 123 04 6	4014586264608	Standard E-Cut Pílťový list sada 5 kusov	52,25	62,70	04	234
6 35 02 124 01 6	4014586232393	Standard E-Cut Pílťový list	12,06	14,47	04	235
6 35 02 124 03 8	4014586250809	Standard E-Cut Pílťový list sada 25 kusov	241,19	289,43	04	235
6 35 02 124 04 4	4014586264615	Standard E-Cut Pílťový list sada 5 kusov	54,26	65,11	04	235
6 35 02 125 21 0	4014586389516	Pílťový list z tvrdokovu segmentový SL Ø 75 x 1,2 (1)	24,75	29,70	04	225
6 35 02 125 23 0	4014586389523	Pílťový list z tvrdokovu segmentový SL Ø 75 x 1,2 (5)	111,37	133,64	04	225
6 35 02 126 21 0	4014586386157	Pílťový list E-Cut Precision SL 50 x 35 (1)	14,35	17,22	04	221
6 35 02 126 22 0	4014586386164	Pílťový list E-Cut Precision SL 50 x 35 (3)	40,91	49,09	04	221
6 35 02 126 23 0	4014586386171	Pílťový list E-Cut Precision SL 50 x 35 (5)	64,60	77,52	04	221
6 35 02 126 24 0	4014586386188	Pílťový list E-Cut Precision SL 50 x 35 (10)	122,01	146,41	04	221
6 35 02 126 25 0	4014586390260	Pílťový list E-Cut Precision SL 50 x 35 (50)	538,26	645,91	04	221
6 35 02 127 21 0	4014586386232	Pílťový list E-Cut Precision SLP 50 x 65 (1)	15,83	19,00	04	221
6 35 02 127 22 0	4014586386249	Pílťový list E-Cut Precision SLP 50 x 65 (3)	45,11	54,13	04	221
6 35 02 127 23 0	4014586386256	Pílťový list E-Cut Precision SLP 50 x 65 (5)	71,23	85,48	04	221
6 35 02 127 24 0	4014586386263	Pílťový list E-Cut Precision SLP 50 x 65 (10)	134,55	161,46	04	221
6 35 02 127 25 0	4014586390291	Pílťový list E-Cut Precision SLP 50 x 65 (50)	593,61	712,33	04	221
6 35 02 129 01 9	4014586248400	Pílťový list MINICUT z rýchlloreznej ocele (20 mm), balenie po 2 kusoch	13,17	15,80	04	-
6 35 02 130 01 1	4014586248417	Pílťový list MINICUT z rýchlloreznej ocele (10 mm), balenie po 2 kusoch	13,17	15,80	04	-
6 35 02 133 21 0	4014586386317	Pílťový list E-Cut Standard SL 50 x 35 (1)	11,94	14,33	04	220
6 35 02 133 22 0	4014586386324	Pílťový list E-Cut Standard SL 50 x 35 (3)	34,02	40,82	04	220
6 35 02 133 23 0	4014586386331	Pílťový list E-Cut Standard SL 50 x 35 (5)	53,73	64,48	04	220
6 35 02 133 24 0	4014586386348	Pílťový list E-Cut Standard SL 50 x 35 (10)	101,48	121,78	04	220
6 35 02 133 25 0	4014586390321	Pílťový list E-Cut Standard SL 50 x 35 (50)	447,70	537,24	04	220
6 35 02 134 21 0	4014586386393	Pílťový list E-Cut Standard SLP 50 x 65 (1)	13,16	15,79	04	220
6 35 02 134 22 0	4014586386409	Pílťový list E-Cut Standard SLP 50 x 65 (3)	37,49	44,99	04	220
6 35 02 134 23 0	4014586386416	Pílťový list E-Cut Standard SLP 50 x 65 (5)	59,19	71,03	04	220
6 35 02 134 24 0	4014586386423	Pílťový list E-Cut Standard SLP 50 x 65 (10)	111,79	134,15	04	220
6 35 02 134 25 0	4014586390352	Pílťový list E-Cut Standard SLP 50 x 65 (50)	493,20	591,84	04	220
6 35 02 135 01 9	4014586248486	Standard E-Cut Pílťový list	12,18	14,62	04	235
6 35 02 135 02 5	4014586258867	Standard E-Cut Pílťový list sada 25 kusov	243,55	292,26	04	235
6 35 02 135 03 1	4014586264622	Standard E-Cut Pílťový list sada 5 kusov	54,80	65,76	04	235
6 35 02 136 01 2	4014586248493	Standard E-Cut Pílťový list	13,16	15,79	04	235
6 35 02 136 02 8	4014586258874	Standard E-Cut Pílťový list sada 25 kusov	263,04	315,65	04	235
6 35 02 136 03 4	4014586264639	Standard E-Cut Pílťový list sada 5 kusov	59,19	71,03	04	235
6 35 02 138 01 4	4014586252247	M-Cut píľťový list balenie 2 ks	15,62	18,74	04	236
6 35 02 146 01 1	4014586259437	Diamantový kotúč 180 mm	104,34	125,21	02	143
6 35 02 147 01 5	4014586262321	Universal E-Cut Pílťové listy	15,78	18,94	04	235
6 35 02 147 02 1	4014586264646	Precision E-Cut Pílťový list sada 5 kusov	71,04	85,25	04	235

Objednávacie číslo	EAN	Označenie	Cena Euro bez DPH	Cena Euro s DPH	PK	Strana
6 35 02 147 03 7	4014586264721	Precision E-Cut Pílový list sada 25 kusov	315,74	378,89	04	235
6 35 02 147 12 0	4014586369655	Súprava príslušenstva To najlepšie z E-Cut	68,43	82,12	04	234
6 35 02 148 01 3	4014586262338	Universal E-Cut Pílové listy	16,58	19,90	04	235
6 35 02 148 02 9	4014586264653	Precision E-Cut Pílový list sada 5 kusov	74,60	89,52	04	235
6 35 02 148 03 5	4014586264738	Precision E-Cut Pílový list sada 25 kusov	331,58	397,90	04	235
6 35 02 151 21 0	4014586386461	Pílový list E-Cut Universal SLP 60 x 28 (1)	15,70	18,84	04	221
6 35 02 151 22 0	4014586386478	Pílový list E-Cut Universal SLP 60 x 28 (3)	44,71	53,65	04	221
6 35 02 151 23 0	4014586386485	Pílový list E-Cut Universal SLP 60 x 28 (5)	70,56	84,67	04	221
6 35 02 151 24 0	4014586386492	Pílový list E-Cut Universal SLP 60 x 28 (10)	133,14	159,77	04	221
6 35 02 151 25 0	4014586390390	Pílový list E-Cut Universal SLP 60 x 28 (50)	587,72	705,26	04	221
6 35 02 152 21 0	4014586386539	Pílový list E-Cut Universal SLP 60 x 44 (1)	16,58	19,90	04	221
6 35 02 152 22 0	4014586386546	Pílový list E-Cut Universal SLP 60 x 44 (3)	47,25	56,70	04	221
6 35 02 152 23 0	4014586386553	Pílový list E-Cut Universal SLP 60 x 44 (5)	74,60	89,52	04	221
6 35 02 152 24 0	4014586386560	Pílový list E-Cut Universal SLP 60 x 44 (10)	140,92	169,10	04	221
6 35 02 152 25 0	4014586390437	Pílový list E-Cut Universal SLP 60 x 44 (50)	621,72	746,06	04	221
6 35 02 155 01 0	4014586291956	Pílové listy HM sada 1 kusov	36,75	44,10	04	-
6 35 02 155 02 0	4014586294186	Pílové listy HM sada 5 kusov	165,38	198,46	04	-
6 35 02 156 01 0	4014586291963	Pílové listy HM sada 1 kusov	36,75	44,10	04	-
6 35 02 156 02 0	4014586294209	Pílové listy HM sada 5 kusov	165,38	198,46	04	-
6 35 02 157 21 0	4014586386614	Pílový list E-Cut Fine SL 50 x 30 (1)	10,50	12,60	04	222
6 35 02 157 22 0	4014586386621	Pílový list E-Cut Fine SL 50 x 30 (3)	29,93	35,92	04	222
6 35 02 157 23 0	4014586386638	Pílový list E-Cut Fine SL 50 x 30 (5)	47,25	56,70	04	222
6 35 02 157 24 0	4014586386645	Pílový list E-Cut Fine SL 50 x 30 (10)	89,25	107,10	04	222
6 35 02 157 25 0	4014586390451	Pílový list E-Cut Fine SL 50 x 30 (50)	393,75	472,50	04	222
6 35 02 158 01 0	4014586304892	M-Cut pílový list balenie 2 ks	18,27	21,92	04	236
6 35 02 160 21 0	4014586386690	Pílový list E-Cut Long-Life SL 50 x 35 (1)	13,76	16,51	04	220
6 35 02 160 22 0	4014586386706	Pílový list E-Cut Long-Life SL 50 x 35 (3)	39,21	47,05	04	220
6 35 02 160 23 0	4014586386713	Pílový list E-Cut Long-Life SL 50 x 35 (5)	61,90	74,28	04	220
6 35 02 160 24 0	4014586386720	Pílový list E-Cut Long-Life SL 50 x 35 (10)	116,92	140,30	04	220
6 35 02 160 25 0	4014586390482	Pílový list E-Cut Long-Life SL 50 x 35 (50)	515,81	618,97	04	220
6 35 02 161 21 0	4014586386775	Pílový list E-Cut Long-Life SLP 50 x 65 (1)	15,21	18,25	04	220
6 35 02 161 22 0	4014586386782	Pílový list E-Cut Long-Life SLP 50 x 65 (3)	43,38	52,06	04	220
6 35 02 161 23 0	4014586386799	Pílový list E-Cut Long-Life SLP 50 x 65 (5)	68,49	82,19	04	220
6 35 02 161 24 0	4014586386805	Pílový list E-Cut Long-Life SLP 50 x 65 (10)	129,37	155,24	04	220
6 35 02 161 25 0	4014586390512	Pílový list E-Cut Long-Life SLP 50 x 65 (50)	570,72	684,86	04	220
6 35 02 162 01 0	4014586336008	Pílový list E-Cut s dlhou životnosťou, balenie po 1ks	13,19	15,83	04	234
6 35 02 162 02 0	4014586336015	Pílový list E-Cut s dlhou životnosťou, balenie po 5ks	59,34	71,21	04	234
6 35 02 162 03 0	4014586336022	Pílový list E-Cut s dlhou životnosťou, balenie po 25ks	263,68	316,42	04	234
6 35 02 162 15 0	4014586376295	Súprava príslušenstva To najlepšie z E-Cut XXL	96,99	116,39	04	234
6 35 02 163 01 0	4014586336039	Pílový list E-Cut s dlhou životnosťou, balenie po 1ks	13,69	16,43	04	234
6 35 02 163 02 0	4014586336046	Pílový list E-Cut s dlhou životnosťou, balenie po 5ks	61,59	73,91	04	234
6 35 02 163 03 0	4014586336053	Pílový list E-Cut s dlhou životnosťou, balenie po 25ks	273,75	328,50	04	234
6 35 02 164 01 0	4014586336060	Pílový list E-Cut s dlhou životnosťou, balenie po 1ks	14,03	16,84	04	234
6 35 02 164 02 0	4014586336077	Pílový list E-Cut s dlhou životnosťou, balenie po 5ks	63,14	75,77	04	234
6 35 02 164 03 0	4014586336084	Pílový list E-Cut s dlhou životnosťou, balenie po 25ks	280,60	336,72	04	234
6 35 02 165 01 0	4014586336091	Pílový list E-Cut s dlhou životnosťou, balenie po 1ks	15,21	18,25	04	234
6 35 02 165 02 0	4014586336107	Pílový list E-Cut s dlhou životnosťou, balenie po 5ks	68,49	82,19	04	234
6 35 02 165 03 0	4014586336114	Pílový list E-Cut s dlhou životnosťou, balenie po 25ks	304,37	365,24	04	234
6 35 02 166 21 0	4014586390536	Diamantový pílový kotúč segmentový SLP Ø 90 x 2,2 (1)	61,95	74,34	04	225
6 35 02 166 23 0	4014586390543	Diamantový pílový kotúč segmentový SLP Ø 90 x 2,2 (5)	278,78	334,54	04	225
6 35 02 167 01 0	4014586342023	Diamantový pílový kotúč	94,40	113,28	04	237
6 35 02 167 02 0	4014586342030	Pílový list sada 5 kusov	424,78	509,74	04	237
6 35 02 168 01 0	4014586342047	Diamantový pílový kotúč	94,40	113,28	04	237
6 35 02 168 02 0	4014586342054	Pílový list sada 5 kusov	424,78	509,74	04	237
6 35 02 169 21 0	4014586390550	Pílový list z tvrdokovu segmentový SLP Ø 90 x 2,2 (1)	29,39	35,27	04	225
6 35 02 169 23 0	4014586390567	Pílový list z tvrdokovu segmentový SLP Ø 90 x 2,2 (5)	132,26	158,71	04	225
6 35 02 170 21 0	4014586390574	Pílový list z tvrdokovu segmentový SLP Ø 90 x 1,2 (1)	30,26	36,31	04	225
6 35 02 170 23 0	4014586390581	Pílový list z tvrdokovu segmentový SLP Ø 90 x 1,2 (5)	136,17	163,40	04	225
6 35 02 172 01 0	4014586347691	Pílové listy HM sada 1 kusov	36,75	44,10	04	236
6 35 02 172 02 0	4014586347707	Pílové listy HM sada 5 kusov	165,38	198,46	04	236
6 35 02 173 01 0	4014586347714	Pílové listy HM sada 1 kusov	36,75	44,10	04	236
6 35 02 173 02 0	4014586347721	Pílové listy HM sada 5 kusov	165,38	198,46	04	236
6 35 02 174 21 0	4014586389530	Pílový kotúč z rýchloreznej ocele 0 SL Ø 85 x 0,7 (1)	40,17	48,20	04	219
6 35 02 174 23 0	4014586389547	Pílový kotúč z rýchloreznej ocele 0 SL Ø 85 x 0,7 (5)	180,78	216,94	04	219
6 35 02 175 21 0	4014586389554	Pílový kotúč z rýchloreznej ocele 0 SLP Ø 100 x 0,7 (1)	41,82	50,18	04	219
6 35 02 175 23 0	4014586389561	Pílový kotúč z rýchloreznej ocele 0 SLP Ø 100 x 0,7 (5)	188,20	225,84	04	219
6 35 02 176 21 0	4014586389578	Pílový kotúč z rýchloreznej ocele 0 SLP Ø 100 x 0,8 (1)	49,82	59,78	04	219
6 35 02 177 01 0	4014586379494	Pílový list balenie 1 ks	40,98	49,18	04	234
6 35 02 177 05 0	4014586379500	Pílový kotúč HSS, balenie po 5 ks	184,39	221,27	04	234
6 35 02 178 01 0	4014586379517	Pílový list balenie 1 ks	42,66	51,19	04	234
6 35 02 178 05 0	4014586379524	Pílový kotúč HSS, balenie po 5 ks	191,96	230,35	04	234
6 35 02 179 01 0	4014586379272	HSS brúsny list na drevo balenie po 1 ks	50,82	60,98	04	235
6 35 02 179 02 0	4014586379289	Súprava Pílového kotúča a hĺbkovej zarážky	66,76	80,11	04	236
6 35 02 181 00 0	4014586354606	Pílový kotúč	289,00	346,80	08	-
6 35 02 183 21 0	4014586386850	Pílový list E-Cut Long-Life SL 34 x 20 (1)	10,50	12,60	04	219
6 35 02 183 22 0	4014586386867	Pílový list E-Cut Long-Life SL 34 x 20 (3)	29,93	35,92	04	219



Objednávacie číslo	EAN	Označenie	Cena Euro bez DPH	Cena Euro s DPH	PK	Strana
6 35 02 183 23 0	4014586386874	Pílťový list E-Cut Long-Life SL 34 x 20 (5)	47,25	56,70	04	219
6 35 02 183 24 0	4014586386881	Pílťový list E-Cut Long-Life SL 34 x 20 (10)	89,25	107,10	04	219
6 35 02 183 25 0	4014586390604	Pílťový list E-Cut Long-Life SL 34 x 20 (50)	393,75	472,50	04	219
6 35 02 184 21 0	4014586386935	Pílťový list E-Cut Long-Life SL 30 x 10 (1)	8,11	9,73	04	219
6 35 02 184 22 0	4014586386942	Pílťový list E-Cut Long-Life SL 30 x 10 (3)	23,10	27,72	04	219
6 35 02 184 23 0	4014586386959	Pílťový list E-Cut Long-Life SL 30 x 10 (5)	36,48	43,78	04	219
6 35 02 184 24 0	4014586386966	Pílťový list E-Cut Long-Life SL 30 x 10 (10)	68,90	82,68	04	219
6 35 02 184 25 0	4014586390635	Pílťový list E-Cut Long-Life SL 30 x 10 (50)	303,98	364,78	04	219
6 35 02 185 01 0	4014586369723	Pílťový list E-Cut s dlhou životnosťou, balenie po 1ks	10,71	12,85	04	234
6 35 02 185 02 0	4014586369730	Pílťový list E-Cut s dlhou životnosťou, balenie po 5ks	48,20	57,84	04	234
6 35 02 185 03 0	4014586369747	Pílťový list E-Cut s dlhou životnosťou, balenie po 25ks	214,20	257,04	04	234
6 35 02 186 01 0	4014586369754	Pílťový list E-Cut s dlhou životnosťou, balenie po 1ks	8,26	9,91	04	234
6 35 02 186 02 0	4014586369761	Pílťový list E-Cut s dlhou životnosťou, balenie po 5ks	37,20	44,64	04	234
6 35 02 186 03 0	4014586369778	Pílťový list E-Cut s dlhou životnosťou, balenie po 25ks	165,36	198,43	04	234
6 35 02 187 21 0	4014586390659	Pílťový list z tvrdokovu segmentový SLP Ø 90	38,85	46,62	04	222
6 35 02 188 21 0	4014586390666	Diamantový píľťový kotúč segmentový SLP Ø 90	78,82	94,58	04	222
6 35 02 189 01 0	4014586377537	Pílťový list z tvrdokovu s otvoreným ozubením	43,68	52,42	04	236
6 35 02 190 01 0	4014586377544	Segmentový píľťový list s diamantovým povlakom s otvoreným ozubením	105,28	126,34	04	236
6 35 02 191 21 0	4014586389585	Pílťový list E-Cut z tvrdokovu SLP 50 x 35	27,42	32,90	04	222
6 35 02 192 01 0	4014586378152	Pílťový list E-Cut z tvrdokovu	26,88	32,26	04	236
6 35 02 193 21 0	4014586389592	Pílťový list E-Cut diamant SLP 50 x 35	44,55	53,46	04	222
6 35 02 194 01 0	4014586378176	Pílťový list E-Cut diamant	43,68	52,42	04	236
6 35 02 195 01 0	4014586378183	Pílťový list E-Cut diamant	48,16	57,79	04	236
6 35 02 196 01 0	4014586379531	Pílťový list balenie 1 ks	42,66	51,19	04	234
6 35 02 196 05 0	4014586379548	Pílťový list balenie 5 ks	191,96	230,35	04	234
6 35 02 196 21 0	4014586389608	Pílťový kotúč z rýchlereznej ocele segmentový SLP Ø 100 x 0,7 (1)	41,82	50,18	04	219
6 35 02 196 23 0	4014586389615	Pílťový kotúč z rýchlereznej ocele segmentový SLP Ø 100 x 0,7 (5)	188,20	225,84	04	219
6 35 02 198 21 0	4014586387017	Pílťový list E-Cut Precision SLP 50 x 45 (1)	15,04	18,05	04	221
6 35 02 198 22 0	4014586387024	Pílťový list E-Cut Precision SLP 50 x 45 (3)	42,85	51,42	04	221
6 35 02 198 23 0	4014586387031	Pílťový list E-Cut Precision SLP 50 x 45 (5)	67,66	81,19	04	221
6 35 02 198 24 0	4014586387048	Pílťový list E-Cut Precision SLP 50 x 45 (10)	127,82	153,38	04	221
6 35 02 198 25 0	4014586390673	Pílťový list E-Cut Precision SLP 50 x 45 (50)	563,88	676,66	04	221
6 35 02 199 21 0	4014586387093	Pílťový list E-Cut Precision SLP 50 x 55 (1)	15,44	18,53	04	221
6 35 02 199 22 0	4014586387109	Pílťový list E-Cut Precision SLP 50 x 55 (3)	43,98	52,78	04	221
6 35 02 199 23 0	4014586387116	Pílťový list E-Cut Precision SLP 50 x 55 (5)	69,46	83,35	04	221
6 35 02 199 24 0	4014586387123	Pílťový list E-Cut Precision SLP 50 x 55 (10)	131,19	157,43	04	221
6 35 02 199 25 0	4014586390697	Pílťový list E-Cut Precision SLP 50 x 55 (50)	578,75	694,50	04	221
6 35 02 200 21 0	4014586387178	Pílťový list E-Cut Standard SLM 78 x 32 (1)	11,61	13,93	04	-
6 35 02 200 22 0	4014586387185	Pílťový list E-Cut Standard SLM 78 x 32 (3)	33,09	39,71	04	-
6 35 02 200 23 0	4014586387192	Pílťový list E-Cut Standard SLM 78 x 32 (5)	52,25	62,70	04	-
6 35 02 200 24 0	4014586387208	Pílťový list E-Cut Standard SLM 78 x 32 (10)	98,68	118,42	04	-
6 35 02 200 25 0	4014586390710	Pílťový list E-Cut Standard SLM 78 x 32 (50)	435,36	522,43	04	-
6 35 02 201 21 0	4014586387253	Pílťový list E-Cut Long-Life SLM 78 x 32 (1)	13,19	15,83	04	-
6 35 02 201 22 0	4014586387260	Pílťový list E-Cut Long-Life SLM 78 x 32 (3)	37,57	45,08	04	-
6 35 02 201 23 0	4014586387277	Pílťový list E-Cut Long-Life SLM 78 x 32 (5)	59,34	71,21	04	-
6 35 02 201 24 0	4014586387284	Pílťový list E-Cut Long-Life SLM 78 x 32 (10)	112,07	134,48	04	-
6 35 02 201 25 0	4014586390734	Pílťový list E-Cut Long-Life SLM 78 x 32 (50)	494,40	593,28	04	-
6 35 02 202 21 0	4014586387338	Pílťový list E-Cut Standard SLM 78 x 42 (1)	12,06	14,47	04	228
6 35 02 202 22 0	4014586387345	Pílťový list E-Cut Standard SLM 78 x 42 (3)	34,37	41,24	04	228
6 35 02 202 23 0	4014586387352	Pílťový list E-Cut Standard SLM 78 x 42 (5)	54,26	65,11	04	228
6 35 02 202 24 0	4014586387369	Pílťový list E-Cut Standard SLM 78 x 42 (10)	102,50	123,00	04	228
6 35 02 202 25 0	4014586390802	Pílťový list E-Cut Standard SLM 78 x 42 (50)	452,24	542,69	04	228
6 35 02 203 21 0	4014586387413	Pílťový list E-Cut Long-Life SLM 78 x 42 (1)	13,69	16,43	04	228
6 35 02 203 22 0	4014586387420	Pílťový list E-Cut Long-Life SLM 78 x 42 (3)	39,01	46,81	04	228
6 35 02 203 23 0	4014586387437	Pílťový list E-Cut Long-Life SLM 78 x 42 (5)	61,59	73,91	04	228
6 35 02 203 24 0	4014586387444	Pílťový list E-Cut Long-Life SLM 78 x 42 (10)	116,34	139,61	04	228
6 35 02 203 25 0	4014586390826	Pílťový list E-Cut Long-Life SLM 78 x 42 (50)	513,28	615,94	04	228
6 35 02 204 21 0	4014586389622	Pílťový list E-Cut diamant SLM 60 x 44	48,16	57,79	04	228
6 35 02 205 21 0	4014586387499	Pílťový list E-Cut Precision BIM SL 50 x 35 (1)	15,95	19,14	04	220
6 35 02 205 22 0	4014586387505	Pílťový list E-Cut Precision BIM SL 50 x 35 (3)	45,45	54,54	04	220
6 35 02 205 23 0	4014586387512	Pílťový list E-Cut Precision BIM SL 50 x 35 (5)	71,78	86,14	04	220
6 35 02 205 24 0	4014586387529	Pílťový list E-Cut Precision BIM SL 50 x 35 (10)	135,58	162,70	04	220
6 35 02 205 25 0	4014586390840	Pílťový list E-Cut Precision BIM SL 50 x 35 (50)	598,11	717,73	04	220
6 35 02 206 21 0	4014586387574	Pílťový list E-Cut Precision BIM SLP 50 x 45 (1)	16,71	20,05	04	221
6 35 02 206 22 0	4014586387581	Pílťový list E-Cut Precision BIM SLP 50 x 45 (3)	47,62	57,14	04	221
6 35 02 206 23 0	4014586387598	Pílťový list E-Cut Precision BIM SLP 50 x 45 (5)	75,18	90,22	04	221
6 35 02 206 24 0	4014586387604	Pílťový list E-Cut Precision BIM SLP 50 x 45 (10)	142,01	170,41	04	221
6 35 02 206 25 0	4014586390864	Pílťový list E-Cut Precision BIM SLP 50 x 45 (50)	626,54	751,85	04	221
6 35 02 207 21 0	4014586387659	Pílťový list E-Cut Precision BIM SLP 50 x 55 (1)	17,15	20,58	04	221
6 35 02 207 22 0	4014586387666	Pílťový list E-Cut Precision BIM SLP 50 x 55 (3)	48,87	58,64	04	221
6 35 02 207 23 0	4014586387673	Pílťový list E-Cut Precision BIM SLP 50 x 55 (5)	77,16	92,59	04	221
6 35 02 207 24 0	4014586387680	Pílťový list E-Cut Precision BIM SLP 50 x 55 (10)	145,75	174,90	04	221
6 35 02 207 25 0	4014586390888	Pílťový list E-Cut Precision BIM SLP 50 x 55 (50)	643,01	771,61	04	221
6 35 02 208 21 0	4014586387734	Pílťový list E-Cut Precision BIM SLP 50 x 65 (1)	17,59	21,11	04	221
6 35 02 208 22 0	4014586387741	Pílťový list E-Cut Precision BIM SLP 50 x 65 (3)	50,13	60,16	04	221
6 35 02 208 23 0	4014586387758	Pílťový list E-Cut Precision BIM SLP 50 x 65 (5)	79,14	94,97	04	221

Objednávacie číslo	EAN	Označenie	Cena Euro bez DPH	Cena Euro s DPH	PK	Strana
6 35 02 208 24 0	4014586387765	Pílťový list E-Cut Precision BIM SLP 50 x 65 (10)	149,48	179,38	04	221
6 35 02 208 25 0	4014586390901	Pílťový list E-Cut Precision BIM SLP 50 x 65 (50)	659,47	791,36	04	221
6 35 02 209 01 0	4014586381602	Pílťový list E-Cut Precision BIM (35 mm), balenie 1 ks	16,26	19,51	04	235
6 35 02 209 02 0	4014586381619	Pílťový list E-Cut Precision BIM (35 mm), balenie 5 ks	73,22	87,86	04	235
6 35 02 209 03 0	4014586381626	Pílťový list E-Cut Precision BIM (35 mm), balenie 25 ks	325,37	390,44	04	235
6 35 02 210 01 0	4014586381633	Pílťový list E-Cut Precision BIM (45 mm), balenie 1 ks	16,71	20,05	04	235
6 35 02 210 02 0	4014586381640	Pílťový list E-Cut Precision BIM (45 mm), balenie 5 ks	75,18	90,22	04	235
6 35 02 210 03 0	4014586381657	Pílťový list E-Cut Precision BIM (45 mm), balenie 25 ks	334,15	400,98	04	235
6 35 02 211 01 0	4014586381664	Pílťový list E-Cut Precision BIM (55 mm), balenie 1 ks	17,15	20,58	04	235
6 35 02 211 02 0	4014586381671	Pílťový list E-Cut Precision BIM (55 mm), balenie 5 ks	77,16	92,59	04	235
6 35 02 211 03 0	4014586381688	Pílťový list E-Cut Precision BIM (55 mm), balenie 25 ks	342,93	411,52	04	235
6 35 02 212 01 0	4014586381695	Pílťový list E-Cut Precision BIM (65 mm), balenie 1 ks	17,59	21,11	04	235
6 35 02 212 02 0	4014586381701	Pílťový list E-Cut Precision BIM (65 mm), balenie 5 ks	79,14	94,97	04	235
6 35 02 212 03 0	4014586381718	Pílťový list E-Cut Precision BIM (65 mm), balenie 25 ks	351,72	422,06	04	235
6 35 02 213 21 0	4014586390925	Pílťový list z tvrdokovu 0 SLM Ø 105 x 2,2 (1)	36,75	44,10	04	228
6 35 02 213 23 0	4014586390932	Pílťový list z tvrdokovu 0 SLM Ø 105 x 2,2 (5)	164,85	197,82	04	228
6 35 02 214 21 0	4014586390949	Pílťový list z tvrdokovu 0 SLM Ø 105 x 1,2 (1)	36,75	44,10	04	228
6 35 02 214 23 0	4014586390956	Pílťový list z tvrdokovu 0 SLM Ø 105 x 1,2 (5)	165,38	198,46	04	228
6 35 02 215 21 0	4014586390963	Pílťový list z tvrdokovu segmentový SLM Ø 105 x 1,2	44,55	53,46	04	228
6 35 02 216 21 0	4014586390970	Diamantový píľťový kotúč segmentový SL Ø 75 x 1,2 (1)	52,40	62,88	04	225
6 35 02 216 23 0	4014586390987	Diamantový píľťový kotúč segmentový SL Ø 75 x 1,2 (5)	235,78	282,94	04	225
6 35 02 217 21 0	4014586390994	Diamantový píľťový kotúč segmentový SLP Ø 90 x 1,2 (1)	61,95	74,34	04	225
6 35 02 217 23 0	4014586391007	Diamantový píľťový kotúč segmentový SLP Ø 90 x 1,2 (5)	278,78	334,54	04	225
6 35 02 218 21 0	4014586391014	Diamantový píľťový kotúč 0 SLM Ø 105 x 2,2 (1)	94,40	113,28	04	229
6 35 02 218 23 0	4014586391021	Diamantový píľťový kotúč 0 SLM Ø 105 x 2,2 (5)	424,78	509,74	04	229
6 35 02 219 21 0	4014586391038	Diamantový píľťový kotúč 0 SLM Ø 105 x 1,2 (1)	94,40	113,28	04	229
6 35 02 219 23 0	4014586391045	Diamantový píľťový kotúč 0 SLM Ø 105 x 1,2 (5)	424,78	509,74	04	229
6 35 02 220 21 0	4014586391052	Diamantový píľťový kotúč segmentový SLM Ø 105 x 1,2	107,39	128,87	04	228
6 35 02 221 21 0	4014586400402	Pílťový list E-Cut Long-Life	14,92	17,90	04	220
6 35 02 221 22 0	4014586400419	Pílťový list E-Cut Long-Life	42,53	51,04	04	220
6 35 02 221 23 0	4014586400426	Pílťový list E-Cut Long-Life	67,15	80,58	04	220
6 35 02 221 24 0	4014586400433	Pílťový list E-Cut Long-Life	126,83	152,20	04	220
6 35 02 221 25 0	4014586400440	Pílťový list E-Cut Long-Life	559,52	671,42	04	220
6 35 02 222 21 0	4014586400457	Pílťový list E-Cut Universal	15,48	18,58	04	221
6 35 02 222 22 0	4014586400464	Pílťový list E-Cut Universal	44,11	52,93	04	221
6 35 02 222 23 0	4014586400471	Pílťový list E-Cut Universal	69,65	83,58	04	221
6 35 02 222 24 0	4014586400488	Pílťový list E-Cut Universal	131,55	157,86	04	221
6 35 02 222 25 0	4014586400495	Pílťový list E-Cut Universal	580,39	696,47	04	221
6 35 02 223 21 0	4014586400501	Pílťový list E-Cut Universal	16,25	19,50	04	221
6 35 02 223 22 0	4014586400518	Pílťový list E-Cut Universal	46,33	55,60	04	221
6 35 02 223 23 0	4014586400525	Pílťový list E-Cut Universal	73,14	87,77	04	221
6 35 02 223 24 0	4014586400532	Pílťový list E-Cut Universal	138,16	165,79	04	221
6 35 02 223 25 0	4014586400549	Pílťový list E-Cut Universal	609,53	731,44	04	221
6 35 02 224 21 0	4014586408170	Pílťový list E-Cut Long Life SLM 90 x 32 (1)	13,19	15,83	04	228
6 35 02 224 22 0	4014586408187	Pílťový list E-Cut Long Life SLM 90 x 32 (3)	37,59	45,11	04	228
6 35 02 224 23 0	4014586408194	Pílťový list E-Cut Long Life SLM 90 x 32 (5)	59,35	71,22	04	228
6 35 02 224 24 0	4014586408200	Pílťový list E-Cut Long Life SLM 90 x 32 (10)	112,10	134,52	04	228
6 35 02 224 25 0	4014586408217	Pílťový list E-Cut Long Life SLM 90 x 32 (50)	494,55	593,46	04	228
6 35 02 225 21 0	4014586408262	Pílťový list E-Cut Standard curved SL 50 x 65 (1)	13,16	15,79	04	220
6 35 02 225 22 0	4014586408279	Pílťový list E-Cut Standard curved SL 50 x 65 (3)	37,50	45,00	04	220
6 35 02 225 23 0	4014586408286	Pílťový list E-Cut Standard curved SL 50 x 65 (5)	59,21	71,05	04	220
6 35 02 225 24 0	4014586408293	Pílťový list E-Cut Standard curved SL 50 x 65 (10)	111,84	134,21	04	220
6 35 02 225 25 0	4014586408309	Pílťový list E-Cut Standard curved SL 50 x 65 (50)	493,37	592,04	04	220
6 35 02 226 21 0	4014586408354	Pílťový list E-Cut Standard curved SL 50 x 50 (1)	12,72	15,26	04	220
6 35 02 226 22 0	4014586408361	Pílťový list E-Cut Standard curved SL 50 x 50 (3)	36,24	43,49	04	220
6 35 02 226 23 0	4014586408378	Pílťový list E-Cut Standard curved SL 50 x 50 (5)	57,23	68,68	04	220
6 35 02 226 24 0	4014586408385	Pílťový list E-Cut Standard curved SL 50 x 50 (10)	108,09	129,71	04	220
6 35 02 226 25 0	4014586408392	Pílťový list E-Cut Standard curved SL 50 x 50 (50)	476,84	572,21	04	220
6 35 02 227 21 0	4014586408446	Pílťový list E-Cut Standard curved SL 50 x 35 (1)	12,18	14,62	04	220
6 35 02 227 22 0	4014586408453	Pílťový list E-Cut Standard curved SL 50 x 35 (3)	34,71	41,65	04	220
6 35 02 227 23 0	4014586408460	Pílťový list E-Cut Standard curved SL 50 x 35 (5)	54,81	65,77	04	220
6 35 02 227 24 0	4014586408477	Pílťový list E-Cut Standard curved SL 50 x 35 (10)	103,53	124,24	04	220
6 35 02 227 25 0	4014586408484	Pílťový list E-Cut Standard curved SL 50 x 35 (50)	456,75	548,10	04	220
6 35 02 228 21 0	4014586408538	Pílťový list E-Cut Long Life SL 50 x 65 (1)	13,97	16,76	04	220
6 35 02 228 22 0	4014586408545	Pílťový list E-Cut Long Life SL 50 x 65 (3)	39,81	47,77	04	220
6 35 02 228 23 0	4014586408552	Pílťový list E-Cut Long Life SL 50 x 65 (5)	62,84	75,41	04	220
6 35 02 228 24 0	4014586408569	Pílťový list E-Cut Long Life SL 50 x 65 (10)	118,70	142,44	04	220
6 35 02 228 25 0	4014586408576	Pílťový list E-Cut Long Life SL 50 x 65 (50)	523,69	628,43	04	220
6 35 02 229 21 0	4014586408620	Pílťový list E-Cut Precision BIM SL 50 x 65 (1)	14,49	17,39	04	221
6 35 02 229 22 0	4014586408637	Pílťový list E-Cut Precision BIM SL 50 x 65 (3)	41,30	49,56	04	221
6 35 02 229 23 0	4014586408644	Pílťový list E-Cut Precision BIM SL 50 x 65 (5)	65,21	78,25	04	221
6 35 02 229 24 0	4014586408651	Pílťový list E-Cut Precision BIM SL 50 x 65 (10)	123,17	147,80	04	221
6 35 02 229 25 0	4014586408668	Pílťový list E-Cut Precision BIM SL 50 x 65 (50)	543,38	652,06	04	221
6 35 02 230 21 0	4014586408712	Pílťový list E-Cut Precision SL 50 x 65 (1)	13,97	16,76	04	221
6 35 02 230 22 0	4014586408729	Pílťový list E-Cut Precision SL 50 x 65 (3)	39,81	47,77	04	221
6 35 02 230 23 0	4014586408736	Pílťový list E-Cut Precision SL 50 x 65 (5)	62,84	75,41	04	221



Objednávacie číslo	EAN	Označenie	Cena Euro bez DPH	Cena Euro s DPH	PK	Strana
6 35 02 230 24 0	4014586408743	Pílťový list E-Cut Precision SL 50 x 65 (10)	118,70	142,44	04	221
6 35 02 230 25 0	4014586408750	Pílťový list E-Cut Precision SL 50 x 65 (50)	523,69	628,43	04	221
6 35 02 231 21 0	4014586408804	Pílťový list E-Cut Standard SLM 90 x 32 (1)	11,61	13,93	04	228
6 35 02 231 22 0	4014586408811	Pílťový list E-Cut Standard SLM 90 x 32 (3)	33,10	39,72	04	228
6 35 02 231 23 0	4014586408828	Pílťový list E-Cut Standard SLM 90 x 32 (5)	52,26	62,71	04	228
6 35 02 231 24 0	4014586408835	Pílťový list E-Cut Standard SLM 90 x 32 (10)	98,71	118,45	04	228
6 35 02 231 25 0	4014586408842	Pílťový list E-Cut Standard SLM 90 x 32 (50)	435,49	522,59	04	228
6 35 03 035 01 1	4014586178912	Pílťový kotúč HSS, balenie po 5 ks	10,46	12,55	02	-
6 35 03 036 01 4	4014586178929	Pílťové listy sada 5 kusov	10,46	12,55	02	-
6 35 03 037 01 8	4014586178936	Pílťové listy sada 5 kusov	10,46	12,55	02	-
6 35 03 038 01 6	4014586178943	Pílťové listy sada 5 kusov	10,46	12,55	02	-
6 35 03 039 01 0	4014586178950	Pílťové listy sada 5 kusov	12,44	14,93	02	-
6 35 03 040 00 3	4014586178967	Pílťový list	13,21	15,85	02	-
6 35 03 042 01 4	4014586178998	Pílťové listy sada 3 kusov	11,95	14,34	02	-
6 35 03 043 01 8	4014586179001	Pílťové listy sada 3 kusov	11,95	14,34	02	-
6 35 03 047 01 7	4014586179049	Pílťové listy sada 3 kusov	15,10	18,12	02	-
6 35 03 048 01 5	4014586179056	Pílťové listy sada 3 kusov	15,10	18,12	02	-
6 35 03 051 01 0	4014586179087	Pílťové listy sada 3 kusov	21,86	26,23	02	-
6 35 03 058 01 4	4014586179148	Pílťové listy sada 3 kusov	21,70	26,04	02	-
6 35 03 059 01 8	4014586179155	Pílťové listy sada 3 kusov	21,86	26,23	02	-
6 35 03 060 01 0	4014586179162	Pílťové listy sada 5 kusov	11,64	13,97	02	-
6 35 03 061 01 9	4014586179186	Pílťový list balenie 1 ks	41,66	49,99	02	-
6 35 03 063 00 7	4014586179209	Pílťový list z rýchlomeznej ocele	10,56	12,67	02	-
6 35 03 064 00 5	4014586179216	Pílťový list z rýchlomeznej ocele	14,63	17,56	02	-
6 35 03 065 00 9	4014586179223	Pílťový list z rýchlomeznej ocele	6,87	8,24	02	-
6 35 03 066 00 2	4014586179230	Pílťový list z rýchlomeznej ocele	8,40	10,08	02	-
6 35 03 067 00 6	4014586179247	Pílťový list z rýchlomeznej ocele	8,73	10,48	02	-
6 35 03 068 00 4	4014586179254	Pílťový list z rýchlomeznej ocele	14,62	17,54	02	-
6 35 03 069 00 8	4014586179261	Pílťový list z rýchlomeznej ocele	19,03	22,84	02	-
6 35 03 070 00 0	4014586179278	Pílťový list z rýchlomeznej ocele	10,47	12,56	02	-
6 35 03 071 00 9	4014586179285	Pílťový list	7,35	8,82	02	-
6 35 03 072 00 2	4014586179292	Pílťový list z rýchlomeznej ocele	29,84	35,81	02	-
6 35 03 073 00 6	4014586179308	Pílťový list z rýchlomeznej ocele	36,25	43,50	02	-
6 35 03 076 01 0	4014586179339	Pílťové listy sada 5 kusov	15,94	19,13	02	-
6 35 03 077 01 4	4014586179346	Pílťové listy sada 5 kusov	18,31	21,97	02	-
6 35 03 082 01 0	4014586179360	Pílťové listy sada 5 kusov	11,66	13,99	02	-
6 35 03 087 01 3	4014586179391	Pílťové listy sada 5 kusov	10,46	12,55	02	-
6 35 03 088 01 1	4014586179407	Pílťové listy sada 5 kusov	12,89	15,47	02	-
6 35 03 089 01 5	4014586179414	Pílťové listy sada 5 kusov	30,18	36,22	02	-
6 35 03 093 00 4	4014586200774	Pílťový list HD	18,85	22,62	02	-
6 35 03 094 00 2	4014586200781	Pílťový list HD	25,18	30,22	02	-
6 35 03 095 00 6	4014586200798	Pílťový list HD	25,18	30,22	02	-
6 35 03 096 01 8	4014586202921	Pílťový list TD	178,50	214,20	02	-
6 35 03 097 01 2	4014586202938	Pílťový list TD	237,30	284,76	02	-
6 35 03 098 00 1	4014586212548	Pílťový list	42,48	50,98	02	-
6 35 03 099 00 5	4014586212555	Pílťový list	34,76	41,71	02	-
6 35 03 100 00 6	4014586212562	Pílťový list	27,13	32,56	02	-
6 35 03 112 01 0	4014586305370	Pílťové listy sada 5 kusov	13,70	16,44	02	-
6 35 03 113 01 0	4014586305387	Pílťové listy sada 5 kusov	13,70	16,44	02	-
6 35 03 114 01 0	4014586305394	Pílťové listy sada 5 kusov	24,71	29,65	02	-
6 35 03 115 01 0	4014586305417	Pílťový kotúč, balenie 3 ks	11,82	14,18	02	-
6 35 03 116 01 0	4014586305424	Pílťový kotúč, balenie 3 ks	11,82	14,18	02	-
6 35 03 123 01 0	4014586305431	Pílťový kotúč, balenie 3 ks	14,63	17,56	02	-
6 35 08 056 00 4	4014586179506	Tvarová fréza	889,00	1.066,80	08	-
6 35 08 081 00 9	4014586179513	Tvarová fréza	1.493,00	1.791,60	08	-
6 35 08 085 00 8	4014586179520	Tvarová fréza	1.884,00	2.260,80	08	-
6 35 08 089 00 7	4014586179551	Tvarová fréza	1.727,00	2.072,40	08	-
6 35 08 095 00 0	4014586349442	Uhlťová fréza, ľavá	777,00	932,40	08	-
6 35 08 096 00 0	4014586349459	Uhlťová fréza, pravá	777,00	932,40	08	-
6 35 08 098 00 0	4014586354613	Uhlťová fréza, pravá	1.033,00	1.239,60	08	-
6 35 08 099 00 0	4014586354620	Uhlťová fréza, ľavá	1.033,00	1.239,60	08	-
6 35 08 099 02 0	4014586356426	Súprava na frézovalenie, doprava/doláva	2.238,00	2.685,60	08	-
6 36 01 101 00 9	4014586179766	Obrázľací a stolový nůž	22,03	26,44	02	127
6 36 02 001 00 4	4014586179797	Orezávací nůž do 2,0 mm	9,78	11,74	02	-
6 36 02 046 00 2	4014586179834	Orezávací nůž do 2,0 mm	17,00	20,40	02	-
6 36 02 048 00 4	4014586224053	Razník	19,09	22,91	02	132
6 36 02 048 01 3	4014586246260	Razník a raznica	59,66	71,59	02	132
6 36 02 048 04 0	4014586317984	Pečiatka, balenie po 5 ks	76,25	91,50	02	132
6 36 02 048 05 0	4014586317991	Pečiatka, balenie po 10 ks	132,81	159,37	02	132
6 36 02 049 00 8	4014586246611	Razník	56,50	67,80	02	132
6 36 02 049 01 7	4014586246628	Razník a raznica	131,11	157,33	02	132
6 36 02 049 04 0	4014586318004	Pečiatka, balenie po 2 ks	102,09	122,51	02	132
6 36 02 049 05 0	4014586318011	Pečiatka, balenie po 5 ks	226,30	271,56	02	132
6 36 02 050 00 0	4014586264370	Razník	16,83	20,20	02	133
6 36 02 050 01 0	4014586269511	Pečiatka, balenie po 10 ks	118,06	141,67	02	133
6 36 02 050 03 0	4014586318028	Pečiatka, balenie po 5 ks	67,64	81,17	02	133

Objednávacie číslo	EAN	Označenie	Cena Euro bez DPH	Cena Euro s DPH	PK	Strana
6 36 02 051 00 9	4014586262987	Razník	48,41	58,09	02	132
6 36 02 051 01 8	4014586264356	Razník-sada	98,70	118,44	02	132
6 37 06 012 02 4	4014586260884	Diamantová pilovacia vložka (20 mm) normálna	10,62	12,74	04	-
6 37 06 014 02 6	4014586260907	Diamantová pilovacia vložka (10 mm) extra jemná	10,82	12,98	04	-
6 37 06 015 01 0	4014586290423	Pilovacia vložka s nánosom tvrdokovu	5,34	6,41	04	-
6 37 06 018 01 0	4014586304922	Pilníky z tvrdokovu balenie 2 ks	22,26	26,71	04	236
6 37 06 019 21 0	4014586389639	Pilník z tvrdého kovu SLP 30 x 10	19,11	22,93	04	226
6 37 07 008 00 2	4014586180373	Brúsny kotúč	10,91	13,09	02	-
6 37 13 007 00 9	4014586180717	Brúsny kotúč	94,11	112,93	02	-
6 37 13 008 00 7	4014586180724	Brúsny kotúč	94,11	112,93	02	-
6 37 13 009 00 1	4014586180731	Brúsny kotúč	94,11	112,93	02	-
6 37 13 010 00 3	4014586180748	Brúsny kotúč	105,59	126,71	02	-
6 37 13 011 00 2	4014586180755	Leštiaci kotúč	110,44	132,53	02	-
6 37 13 013 01 8	4014586226811	Leštiaci kotúč	121,12	145,34	02	200
6 37 13 015 01 0	4014586226835	Leštiaci kotúč	121,12	145,34	02	200
6 37 13 016 01 3	4014586226842	Leštiaci kotúč	121,12	145,34	02	200
6 37 14 004 00 5	4014586180779	Brúsny pás - textilný	2,87	3,44	02	-
6 37 14 005 00 9	4014586180786	Brúsny pás - textilný	2,87	3,44	02	-
6 37 14 006 00 2	4014586180793	Brúsny pás - textilný	2,87	3,44	02	-
6 37 14 007 00 6	4014586180809	Brúsny pás - textilný	2,54	3,05	02	-
6 37 14 008 00 4	4014586180816	Brúsny pás - textilný	2,54	3,05	02	-
6 37 14 009 00 8	4014586180823	Brúsny pás - textilný	2,54	3,05	02	-
6 37 14 010 00 0	4014586180830	Brúsny pás - textilný	2,54	3,05	02	-
6 37 14 011 00 9	4014586180847	Brúsny pás - textilný	3,79	4,55	02	-
6 37 14 012 00 2	4014586180854	Brúsny pás - textilný	3,43	4,12	02	-
6 37 14 013 00 6	4014586180861	Brúsny pás - textilný	3,43	4,12	02	-
6 37 14 014 00 4	4014586180878	Brúsny pás - textilný	3,21	3,85	02	-
6 37 14 015 00 8	4014586180885	Brúsny pás - textilný	3,21	3,85	02	-
6 37 14 026 00 0	4014586180960	Brúsny pás - textilný	3,21	3,85	02	-
6 37 14 027 00 4	4014586180977	Brúsny pás - textilný	3,21	3,85	02	-
6 37 14 044 01 0	4014586246406	Brúsny pás K60 VE10	20,95	25,14	02	199
6 37 14 045 01 4	4014586246413	Brúsny pás K120 VE10	20,95	25,14	02	199
6 37 14 046 01 7	4014586246420	Brúsny pás K240 VE10	20,95	25,14	02	199
6 37 14 047 01 1	4014586246437	Rúnový pás hrubý	11,16	13,39	02	199
6 37 14 048 01 9	4014586246444	Rúnový pás stredný	11,16	13,39	02	199
6 37 14 049 01 3	4014586246451	Rúnový pás jemný	11,16	13,39	02	199
6 37 14 050 01 5	4014586259444	Brúsny pás K120 VE10	29,63	35,56	02	194
6 37 14 050 02 1	4014586259451	Základná súprava	196,74	236,09	02	194
6 37 14 051 01 4	4014586259468	Brúsny pás K180 VE10	29,63	35,56	02	194
6 37 14 052 01 7	4014586259475	Brúsny pás K320 VE10	29,63	35,56	02	194
6 37 14 052 02 3	4014586259482	Súprava na leštenie	161,61	193,93	02	194
6 37 14 053 01 1	4014586259499	Brúsny pás K400 VE10	29,63	35,56	02	194
6 37 14 054 01 9	4014586259505	Brúsny pás K120 VE10	48,65	58,38	02	194
6 37 14 055 01 3	4014586259512	Brúsny pás K180 VE10	48,65	58,38	02	194
6 37 14 056 01 6	4014586259529	Rúnový pás K80 sada 5 kusov	34,22	41,06	02	194
6 37 14 057 01 0	4014586259536	Rúnový pás K120 sada 5 kusov	34,22	41,06	02	194
6 37 14 058 01 8	4014586259543	Rúnový pás K280 sada 5 kusov	40,11	48,13	02	194
6 37 14 061 01 0	4014586313160	Brúsny pás K80 VE10	13,23	15,88	02	194
6 37 14 062 01 0	4014586313177	Brúsny pás K120 VE10	13,23	15,88	02	194
6 37 14 063 01 0	4014586313184	Brúsny pás K180 VE10	13,23	15,88	02	194
6 37 14 068 01 0	4014586313191	Brúsny pás K80 VE10	14,67	17,60	02	194
6 37 14 069 01 0	4014586313207	Brúsny pás K120 VE10	14,67	17,60	02	194
6 37 14 070 01 0	4014586313214	Brúsny pás K180 VE10	14,67	17,60	02	194
6 37 14 089 01 0	4014586313221	Brúsny pás K80 VE10	20,20	24,24	02	194
6 37 14 090 01 0	4014586313238	Brúsny pás K120 VE10	20,20	24,24	02	194
6 37 14 091 01 0	4014586313245	Brúsny pás K180 VE10	20,20	24,24	02	194
6 37 14 114 01 0	4014586313252	Rúnový pás hrubý VE5	18,72	22,46	02	194
6 37 14 115 01 0	4014586313269	Rúnový pás stredný VE5	18,72	22,46	02	194
6 37 14 116 01 0	4014586313276	Rúnový pás jemný VE5	18,72	22,46	02	194
6 37 14 123 01 0	4014586313283	Rúnový pás hrubý VE5	26,31	31,57	02	194
6 37 14 124 01 0	4014586313290	Rúnový pás stredný VE5	26,31	31,57	02	194
6 37 14 125 01 0	4014586313306	Rúnový pás jemný VE5	26,31	31,57	02	194
6 37 14 130 01 0	4014586300849	Keramický brúsny pás	42,70	51,24	02	194
6 37 14 131 01 0	4014586300856	Keramický brúsny pás	67,08	80,50	02	194
6 37 14 132 01 0	4014586305264	Brúsny pás K60 5KS	10,92	13,10	02	201
6 37 14 133 01 0	4014586305271	Brúsny pás K80 5ks	10,63	12,76	02	201
6 37 14 134 01 0	4014586306674	Brúsny pás K120 5ks	10,21	12,25	02	201
6 37 14 136 01 0	4014586329512	Brúsny pás K80 VE10	23,63	28,36	02	196
6 37 14 137 01 0	4014586329529	Brúsny pás K120 VE10	23,63	28,36	02	196
6 37 14 138 01 0	4014586329536	Brúsny pás K180 VE10	23,63	28,36	02	196
6 37 14 139 01 0	4014586329543	Brúsny pás K320 VE10	23,63	28,36	02	196
6 37 14 140 01 0	4014586329741	Brúsny pás K400 VE10	23,63	28,36	02	196
6 37 14 141 01 0	4014586329550	Rúnový pás hrubý VE5	32,35	38,82	02	196
6 37 14 142 01 0	4014586329567	Rúnový pás stredný VE5	32,35	38,82	02	196
6 37 14 143 01 0	4014586329574	Rúnový pás jemný VE5	32,35	38,82	02	196
6 37 14 144 01 0	4014586330013	Leštiaci pás sada 3 kusov	18,78	22,54	02	197



Objednávacie číslo	EAN	Označenie	Cena Euro bez DPH	Cena Euro s DPH	PK	Strana
6 37 16 066 01 1	4014586181905	Brúsny list K60 VE50	48,56	58,27	02	-
6 37 17 081 01 8	4014586182575	Brúsne listy K40 VE50	16,07	19,28	04	223
6 37 17 081 04 6	4014586211114	Brúsne listy K40 VE5	3,86	4,63	04	223
6 37 17 082 01 1	4014586182612	Brúsne listy K60 VE50	16,07	19,28	04	223
6 37 17 082 03 3	4014586207667	Súprava brúsnych listov	16,07	19,28	04	222
6 37 17 082 04 9	4014586211121	Brúsne listy K60 VE5	3,86	4,63	04	223
6 37 17 083 01 5	4014586182643	Brúsne listy K80 VE50	16,07	19,28	04	223
6 37 17 083 04 3	4014586211138	Brúsne listy K80 VE5	3,86	4,63	04	223
6 37 17 084 01 3	4014586182674	Brúsne listy K100 VE50	16,07	19,28	04	223
6 37 17 084 04 1	4014586211145	Brúsne listy K100 VE5	3,86	4,63	04	223
6 37 17 085 01 7	4014586182704	Brúsne listy K120 VE50	16,07	19,28	04	223
6 37 17 085 04 5	4014586211152	Brúsne listy K120 VE5	3,86	4,63	04	223
6 37 17 086 01 0	4014586182728	Brúsne listy K36 VE50	23,31	27,97	04	223
6 37 17 086 04 8	4014586211107	Brúsne listy K36 VE5	4,17	5,00	04	223
6 37 17 087 01 4	4014586182742	Brúsne listy K150 VE50	16,07	19,28	04	223
6 37 17 087 04 2	4014586211169	Brúsne listy K150 VE5	3,86	4,63	04	223
6 37 17 088 01 2	4014586182773	Brúsne listy K180 VE50	16,07	19,28	04	223
6 37 17 088 04 0	4014586211176	Brúsne listy K180 VE5	3,86	4,63	04	223
6 37 17 089 01 6	4014586182797	Brúsne listy K220 VE50	16,07	19,28	04	223
6 37 17 089 04 4	4014586211183	Brúsne listy K220 VE5	3,86	4,63	04	223
6 37 17 090 01 8	4014586182810	Brúsne listy K240 VE50	16,07	19,28	04	223
6 37 17 090 04 6	4014586211190	Brúsne listy K240 VE5	3,86	4,63	04	223
6 37 17 107 01 1	4014586182896	Brúsne listy, dierované, K36 VE50	26,78	32,14	04	224
6 37 17 107 04 9	4014586211237	Brúsne listy, dierované, K36 VE5	4,96	5,95	04	224
6 37 17 108 01 9	4014586182919	Brúsne listy, dierované, K40 VE50	17,20	20,64	04	224
6 37 17 108 04 7	4014586211244	Brúsne listy, dierované, K40 VE5	4,17	5,00	04	224
6 37 17 109 01 3	4014586182933	Brúsne listy, dierované, K60 VE50	17,20	20,64	04	224
6 37 17 109 03 5	4014586213002	Súprava brúsnych listov	17,20	20,64	04	223
6 37 17 109 04 1	4014586211251	Brúsne listy, dierované, K60 VE5	4,17	5,00	04	224
6 37 17 110 01 5	4014586182957	Brúsne listy, dierované, K80 VE50	17,20	20,64	04	224
6 37 17 110 04 3	4014586211268	Brúsne listy, dierované, K80 VE5	4,17	5,00	04	224
6 37 17 111 01 4	4014586182971	Brúsne listy, dierované, K100 VE50	17,20	20,64	04	224
6 37 17 111 04 2	4014586211275	Brúsne listy, dierované, K100 VE5	4,17	5,00	04	224
6 37 17 112 01 7	4014586182995	Brúsne listy, dierované, K120 VE50	17,20	20,64	04	224
6 37 17 112 04 5	4014586211282	Brúsne listy, dierované, K120 VE5	4,17	5,00	04	224
6 37 17 113 01 1	4014586183015	Brúsne listy, dierované, K150 VE50	17,20	20,64	04	224
6 37 17 113 04 9	4014586211299	Brúsne listy, dierované, K150 VE5	4,17	5,00	04	224
6 37 17 114 01 9	4014586183039	Brúsne listy, dierované, K180 VE50	17,20	20,64	04	224
6 37 17 114 04 7	4014586211305	Brúsne listy, dierované, K180 VE5	4,17	5,00	04	224
6 37 17 115 01 3	4014586183053	Brúsne listy, dierované, K220 VE50	17,20	20,64	04	224
6 37 17 115 04 1	4014586211312	Brúsne listy, dierované, K220 VE5	4,17	5,00	04	224
6 37 17 116 01 6	4014586183077	Brúsne listy, dierované, K240 VE50	17,20	20,64	04	224
6 37 17 116 04 4	4014586211329	Brúsne listy, dierované, K240 VE5	4,17	5,00	04	224
6 37 17 120 01 4	4014586183152	Brúsne listy, kameň K40 VE50	18,39	22,07	04	223
6 37 17 121 01 3	4014586183176	Brúsne listy, kameň K80 VE50	16,89	20,27	04	223
6 37 17 122 01 6	4014586183190	Brúsne listy, kameň K120 VE50	16,43	19,72	04	223
6 37 17 123 01 0	4014586183213	Brúsne listy, kameň K220 VE50	16,43	19,72	04	223
6 37 17 124 01 8	4014586183237	Brúsne listy, kameň K320 VE50	16,43	19,72	04	223
6 37 17 125 01 2	4014586183251	Brúsne listy, kameň K400 VE50	16,43	19,72	04	223
6 37 17 126 01 5	4014586183275	Brúsne listy, veľmi mäkké, K240 VE50	16,79	20,15	04	223
6 37 17 127 01 9	4014586183299	Brúsne listy, veľmi mäkké, K320 VE50	16,79	20,15	04	223
6 37 17 128 01 7	4014586183312	Brúsne listy, veľmi mäkké, K400 VE50	16,79	20,15	04	223
6 37 17 175 01 7	4014586183343	Brúsne listy, kameň K600 VE50	16,43	19,72	04	223
6 37 17 176 01 0	4014586183350	Brúsne listy, kameň K800 VE50	16,43	19,72	04	223
6 37 17 179 01 6	4014586201375	Brúsne listy, veľmi mäkké, K500 VE50	16,79	20,15	04	223
6 37 17 184 01 2	4014586208473	Brúsne listy na brúsny prst K40 VE20	5,36	6,43	04	223
6 37 17 185 01 6	4014586208480	Brúsne listy na brúsny prst K60 VE20	5,36	6,43	04	223
6 37 17 186 01 9	4014586208497	Brúsne listy na brúsny prst K80 VE20	5,36	6,43	04	223
6 37 17 187 01 3	4014586208503	Brúsne listy na brúsny prst K100 VE20	5,36	6,43	04	223
6 37 17 188 01 1	4014586208510	Brúsne listy na brúsny prst K120 VE20	5,36	6,43	04	223
6 37 17 189 01 5	4014586208527	Brúsne listy na brúsny prst K150 VE20	5,36	6,43	04	223
6 37 17 190 01 7	4014586208534	Brúsne listy na brúsny prst K180 VE20	5,36	6,43	04	223
6 37 17 191 01 6	4014586208541	Brúsne listy na brúsny prst K220 VE20	5,36	6,43	04	223
6 37 17 192 01 9	4014586208558	Brúsne listy na brúsny prst K240 VE20	5,36	6,43	04	223
6 37 17 217 01 6	4014586260914	Brúsne listy, profilová brúsna súprava K80 VE25	8,67	10,40	04	223
6 37 17 218 01 4	4014586260921	Brúsne listy, profilová brúsna súprava K120 VE25	8,67	10,40	04	223
6 37 17 219 01 8	4014586260938	Brúsne listy, profilová brúsna súprava K180 VE25	8,67	10,40	04	223
6 37 17 221 01 0	4014586282893	Brúsne kvety K2800 VE53	9,53	11,44	02	205
6 37 17 227 01 0	4014586317182	Súprava brúsnych listov	10,61	12,73	04	224
6 37 17 227 02 0	4014586317199	Brúsny kotúč zrnitosť 60 balenie po 16 ks	10,61	12,73	04	225
6 37 17 228 02 0	4014586317205	Brúsny kotúč zrnitosť 80 balenie po 16 ks	10,61	12,73	04	225
6 37 17 229 01 0	4014586317212	Brúsny kotúč zrnitosť 120 balenie po 16 ks	10,61	12,73	04	225
6 37 17 230 02 0	4014586317229	Brúsny kotúč zrnitosť 40 balenie po 16 ks	10,61	12,73	04	225
6 37 17 231 02 0	4014586317236	Brúsny kotúč zrnitosť 180 balenie po 16 ks	10,61	12,73	04	225
6 37 17 232 01 0	4014586317243	Brúsny list K240 VE16	10,61	12,73	04	225
6 37 17 233 01 0	4014586329581	Brúsny list K40 VE12	18,10	21,72	04	225

Objednávacie číslo	EAN	Označenie	Cena Euro bez DPH	Cena Euro s DPH	PK	Strana
6 37 17 233 02 0	4014586329598	Súprava brúsnych listov	18,10	21,72	04	225
6 37 17 234 01 0	4014586329604	Brúsny list K60 VE12	18,10	21,72	04	225
6 37 17 235 01 0	4014586329611	Brúsny list K80 VE12	18,10	21,72	04	225
6 37 17 236 01 0	4014586329628	Zirkónový brúsny list K40 VE35	16,45	19,74	04	224
6 37 17 237 01 0	4014586329635	Brúsny list K60 VE35	16,45	19,74	04	224
6 37 17 238 01 0	4014586329642	Brúsny list K80 VE35	16,45	19,74	04	224
6 37 17 239 01 0	4014586328768	Brúsny kotúč Pyramix K280 VE5	23,12	27,74	02	195
6 37 17 239 02 0	4014586328775	Brúsny kotúč Pyramix K280 VE25	101,78	122,14	02	195
6 37 17 240 01 0	4014586328782	Brúsny kotúč Pyramix K400 VE5	23,12	27,74	02	195
6 37 17 240 02 0	4014586328799	Brúsny kotúč Pyramix K400 VE25	101,78	122,14	02	195
6 37 17 241 01 0	4014586328805	Brúsny kotúč Pyramix K800 VE5	23,12	27,74	02	195
6 37 17 241 02 0	4014586328812	Brúsny kotúč Pyramix K800 VE25	101,78	122,14	02	195
6 37 17 242 01 0	4014586328829	Brúsny kotúč Pyramix K1400 VE5	23,12	27,74	02	196
6 37 17 242 02 0	4014586328836	Brúsny kotúč Pyramix K1400 VE25	101,78	122,14	02	196
6 37 17 243 01 0	4014586329659	Brúsny list K40 VE35	15,37	18,44	04	223
6 37 17 244 01 0	4014586329666	Brúsny list K60 VE35	15,37	18,44	04	223
6 37 17 245 01 0	4014586329673	Brúsny list K80 VE35	15,37	18,44	04	223
6 37 17 246 01 0	4014586373867	Brúsne listy, operadlo z peny	13,59	16,31	04	226
6 37 17 247 01 0	4014586373874	Brúsne listy, operadlo z peny	13,59	16,31	04	226
6 37 17 292 02 0	4014586399140	Brúsne listy, dierované	10,61	12,73	04	224
6 37 17 293 02 0	4014586399157	Brúsne listy, dierované	10,61	12,73	04	224
6 37 17 294 02 0	4014586399164	Brúsne listy, dierované	10,61	12,73	04	224
6 37 17 295 02 0	4014586399171	Brúsne listy, dierované	10,61	12,73	04	224
6 37 17 296 02 0	4014586399188	Brúsne listy, dierované	10,61	12,73	04	224
6 37 17 297 02 0	4014586399195	Brúsne listy, dierované	10,61	12,73	04	224
6 37 17 298 01 0	4014586401430	Brúsne listy, zirkónové	18,10	21,72	04	224
6 37 17 299 01 0	4014586401447	Brúsne listy, zirkónové	18,10	21,72	04	224
6 37 17 300 01 0	4014586401454	Brúsne listy, zirkónové	18,10	21,72	04	224
6 37 18 011 01 0	4014586334998	Leštiaci kotúč 6 mm	14,48	17,38	02	196
6 37 19 007 01 0	4014586213101	Čistiaci blok	20,67	24,80	04	142
6 37 19 010 01 4	4014586213453	Kameň na ostrenie	10,63	12,76	04	242
6 37 19 011 01 0	4014586336466	Tvarovací brúsny kameň	18,24	21,89	02	196
6 37 19 011 22 0	4014586389646	1 brúsna doska dierovaná SLP (2)	19,41	23,29	04	225
6 37 21 001 00 1	4014586183428	Lamelový brúsny kotúč	124,43	149,32	02	200
6 37 21 003 01 7	4014586226583	Lamelové brúsne kotúče	53,32	63,98	02	199
6 37 21 004 01 5	4014586226590	Lamelové brúsne kotúče	53,32	63,98	02	199
6 37 21 005 01 9	4014586226606	Lamelové brúsne kotúče	53,32	63,98	02	199
6 37 21 006 01 2	4014586246321	Elastický brúsny valec	82,76	99,31	02	198
6 37 21 006 04 0	4014586306629	Set na plochy	191,16	229,39	02	198
6 37 21 007 01 6	4014586246338	Elastický brúsny valec	82,76	99,31	02	198
6 37 21 008 01 4	4014586246345	Lamelový vlnený valec	36,00	43,20	02	199
6 37 21 009 01 8	4014586246352	Lamelový vlnený valec	36,00	43,20	02	199
6 37 21 010 01 0	4014586248448	Lamelový vlnený valec	36,00	43,20	02	199
6 37 21 015 01 0	4014586282329	Satinovací valec K60	25,57	30,68	02	-
6 37 21 016 02 0	4014586288741	Sada z ušľachtilej ocele približne 5/8"	86,53	103,84	02	-
6 37 21 050 02 0	4014586306636	Satinovací set na plochy	204,96	245,95	02	198
6 37 21 051 01 0	4014586305288	Brúsny valec K180	47,20	56,64	02	199
6 37 21 052 01 0	4014586305189	Lamelový brúsny kotúč K120	24,23	29,08	02	196
6 37 21 052 02 0	4014586306643	Set na brúsenie rúr a profilov	216,14	259,37	02	196
6 37 21 054 01 0	4014586328843	Elastický brúsny valec K60	57,54	69,05	02	199
6 37 21 054 02 0	4014586328850	Set na rúry a profily	168,42	202,10	02	198
6 37 21 055 01 0	4014586328874	Elastický brúsny valec K180	57,54	69,05	02	199
6 37 21 056 01 0	4014586329062	Brúsny valec K180	33,33	40,00	02	199
6 37 22 048 01 4	4014586226736	Hrncová nylonová kefa	37,15	44,58	02	207
6 37 23 003 00 3	4014586183633	Leštiaci kotúč z ovčieho rúna	14,52	17,42	02	207
6 37 23 007 00 2	4014586183688	Leštiaci kotúč z ovčieho rúna	7,94	9,53	02	206
6 37 23 008 00 0	4014586216720	Leštiaci kotúč z ovčieho rúna	7,53	9,04	02	198
6 37 23 009 00 4	4014586216737	Ovčie rúno 150 mm	9,66	11,59	02	201
6 37 23 010 00 6	4014586216744	Leštiaci kotúč z ovčieho rúna	16,50	19,80	02	197
6 37 23 011 01 4	4014586226637	Leštiaci kotúč-Sisal	16,80	20,16	02	200
6 37 23 011 04 0	4014586306650	Leštiaca sad na plochy	106,91	128,29	02	198
6 37 23 012 01 7	4014586226644	Leštiaci kotúč-Sisal	23,46	28,15	02	200
6 37 23 013 01 1	4014586226651	Leštiaci kotúč-látka	9,80	11,76	02	200
6 37 23 014 01 9	4014586226668	Leštiaci kotúč-látka	7,63	9,16	02	200
6 37 23 015 01 3	4014586226675	Leštiaci kotúč-látka	11,59	13,91	02	200
6 37 23 016 01 6	4014586226682	Leštiaci kotúč-látka	11,17	13,40	02	200
6 37 23 017 01 0	4014586232829	Leštiaca špongia	13,07	15,68	02	206
6 37 23 018 01 8	4014586232836	Leštiaca špongia	14,41	17,29	02	206
6 37 23 019 01 2	4014586233710	Leštiaci kotúč, vlnená látka, extra mäkká	9,36	11,23	02	200
6 37 23 020 01 4	4014586233727	Leštiaci kotúč, vlnená látka, extra mäkká	14,61	17,53	02	200
6 37 23 021 01 3	4014586233734	Leštiaci kotúč-rúno	15,09	18,11	02	199
6 37 23 022 01 6	4014586233741	Leštiaci kotúč-rúno	17,88	21,46	02	199
6 37 23 023 01 0	4014586233918	Leštiaca špongia	18,83	22,60	02	206
6 37 23 024 01 8	4014586233925	Leštiaca špongia	18,83	22,60	02	206
6 37 23 025 01 2	4014586233932	Leštiaca špongia	23,96	28,75	02	207
6 37 23 026 01 5	4014586233949	Leštiaca špongia	23,96	28,75	02	207



Objednávacie číslo	EAN	Označenie	Cena Euro bez DPH	Cena Euro s DPH	PK	Strana
6 37 23 028 01 0	4014586282909	Leštiaca špongia oranžová	15,67	18,80	02	206
6 37 23 028 04 0	4014586327648	Súprava na ošetrovanie a finálnu úpravu laku	203,56	244,27	02	205
6 37 23 029 01 0	4014586282930	Zvlhnená špongia 150 mm	15,67	18,80	02	206
6 37 23 031 01 0	4014586304939	Keňa	10,19	12,23	04	226
6 37 23 032 01 0	4014586304946	Filcová leštiaca podložka	17,82	21,38	04	226
6 37 23 033 01 0	4014586304953	Kotúč so štetinovým rúnom kruhový 195 mm balenie 2 ks	28,65	34,38	02	206
6 37 23 034 01 0	4014586304960	Leštiaca špongia Ø 195 mm	17,38	20,86	02	206
6 37 23 035 01 0	4014586304977	Ovčie rúno	22,98	27,58	02	206
6 37 23 036 01 0	4014586335001	Plstený kotúč Ø 115 mm, balenie po 5 ks	19,75	23,70	04	226
6 37 26 008 01 2	4014586259550	Predleštiaci krém	25,85	31,02	02	201
6 37 26 009 01 6	4014586259567	Sťahovací krém	25,85	31,02	02	201
6 37 26 010 01 8	4014586259574	Leštiaci pás sada 3 kusov	57,98	69,58	02	194
6 37 26 014 01 0	4014586282978	1-stupňový leštiaci prostriedok FEIN	41,76	50,11	02	205
6 37 26 015 01 0	4014586282985	Konzervačný prostriedok FEIN Top Wachs	36,55	43,86	02	206
6 37 26 016 01 0	4014586313313	Leštiaci pás, balenie 3 ks	12,00	14,40	02	194
6 37 26 019 01 0	4014586313320	Leštiaci pás, balenie 3 ks	16,53	19,84	02	194
6 37 26 025 01 0	4014586327655	FEIN leštiaci sprej	17,92	21,50	02	205
6 37 26 027 01 0	4014586329963	Brúsna pasta	7,35	8,82	02	200
6 37 26 028 01 0	4014586329970	Pasta na predleštenie	7,35	8,82	02	200
6 37 26 029 01 0	4014586329987	Sťahovacia pasta	7,35	8,82	02	200
6 37 26 030 01 0	4014586335018	Leštiaci prostriedok 250 ml	18,05	21,66	02	226
6 37 28 001 01 6	4014586184340	Brúsny list K80 VE50	33,82	40,58	02	197
6 37 28 002 01 9	4014586184364	Brúsny list K100 VE50	33,82	40,58	02	197
6 37 28 009 01 4	4014586184500	Brúsny list K40 VE50	95,30	114,36	02	198
6 37 28 010 01 6	4014586184524	Brúsny list K60 VE50	89,09	106,91	02	198
6 37 28 011 01 5	4014586184548	Brúsny list K100 VE50	38,60	46,32	02	-
6 37 28 012 01 8	4014586184562	Brúsny list K150 VE50	38,60	46,32	02	198
6 37 28 013 01 2	4014586184586	Brúsny list K180 VE50	38,60	46,32	02	198
6 37 28 014 01 0	4014586184609	Brúsny list K220 VE50	38,60	46,32	02	198
6 37 28 015 01 4	4014586184623	Brúsny list K240 VE50	38,60	46,32	02	198
6 37 28 017 01 1	4014586184661	Brúsny list K320 VE50	38,60	46,32	02	198
6 37 28 022 01 7	4014586184739	Brúsny list K60 VE50	51,46	61,75	02	197
6 37 28 054 01 6	4014586185002	Brúsny list K100 VE50	80,97	97,16	02	198
6 37 28 056 01 3	4014586185040	Brúsny list K80 VE50	80,97	97,16	02	198
6 37 28 061 01 0	4014586185101	Brúsny list K400 VE50	38,60	46,32	02	198
6 37 28 072 01 2	4014586185170	Brúsny list K40 VE50	47,63	57,16	02	198
6 37 28 073 01 6	4014586185194	Brúsny list K60 VE50	45,73	54,88	02	198
6 37 28 074 01 4	4014586185217	Brúsny list K80 VE50	44,79	53,75	02	198
6 37 28 084 01 3	4014586185354	Brúsny list K120 VE50	38,60	46,32	02	198
6 37 28 096 01 9	4014586215969	Brúsny list K80 VE50	25,00	30,00	02	197
6 37 30 018 01 0	4014586305196	Vejárovitý kotúč	171,00	205,20	02	196
6 37 31 001 21 0	4014586391069	Rašpľa z tvrdého kovu SL 80	26,48	31,78	04	225
6 37 31 002 21 0	4014586391076	Rašpľa z tvrdého kovu SLP	33,71	40,45	04	225
6 37 31 005 01 0	4014586348162	Rašpľa s nánosom tvrdokovu, trojuholníková	26,48	31,78	04	236
6 37 31 006 21 0	4014586391083	Rašpľa z tvrdého kovu SLM 110	26,48	31,78	04	229
6 37 32 001 01 8	4014586226781	Brúsne rúno hrubé VE10	34,23	41,08	02	195
6 37 32 002 01 1	4014586226798	Brúsne rúno stredné VE10	32,49	38,99	02	195
6 37 32 003 01 5	4014586226804	Brúsne rúno jemné VE10	27,85	33,42	02	195
6 37 32 004 01 0	4014586305493	Brúsny list K100 VE5	19,87	23,84	02	207
6 37 32 005 01 0	4014586305202	Finišovací kotúč	24,49	29,39	02	196
6 37 33 001 01 0	4014586282992	Kocka na navlhčenie	3,15	3,78	02	205
6 37 33 002 01 0	4014586283005	Podporný valček na ručné brúsenie	11,75	14,10	02	205
6 37 33 003 01 0	4014586283012	Látka z mikrovlákná	7,18	8,62	02	198
6 37 33 005 01 0	4014586309569	Adaptér FSC Q	21,87	26,24	04	238
6 37 33 006 01 0	4014586307312	Držiak	55,90	67,08	02	200
6 37 33 007 01 0	4014586327693	Čistiaca hmota	32,47	38,96	02	205
6 37 34 001 01 0	4014586334868	Lisovaný rúnový kotúč 3 mm, drsný	27,66	33,19	02	196
6 37 34 002 01 0	4014586334875	Lisovaný rúnový kotúč 6 mm, drsný	34,71	41,65	02	196
6 37 34 003 01 0	4014586334882	Lisovaný rúnový kotúč 3 mm, stredný	20,59	24,71	02	196
6 37 34 004 01 0	4014586334899	Lisovaný rúnový kotúč 6 mm, stredný	25,28	30,34	02	196
6 37 34 005 01 0	4014586334905	Lisovaný rúnový kotúč 3 mm, jemný	20,59	24,71	02	196
6 37 34 006 01 0	4014586334912	Lisovaný rúnový kotúč 6 mm, jemný	25,28	30,34	02	196
6 37 34 007 01 0	4014586334929	Lisovaný rúnový kotúč 6 mm, veľmi jemný	22,35	26,82	02	196
6 38 01 079 00 9	4014586185569	Vnútoraná príruha	6,68	8,02	02	94
6 38 01 095 00 8	4014586185606	Vnútoraná príruha	6,68	8,02	02	-
6 38 01 096 00 1	4014586185613	Vnútoraná príruha	31,36	37,63	02	-
6 38 01 097 00 5	4014586185620	Vnútoraná príruha	28,97	34,76	02	-
6 38 01 098 00 3	4014586185637	Vnútoraná príruha	27,32	32,78	02	-
6 38 01 120 00 6	4014586185774	Vnútoraná príruha	6,68	8,02	02	195
6 38 01 137 00 0	4014586185842	Vnútoraná príruha	33,29	39,95	02	-
6 38 01 154 00 7	4014586185972	Závitová príruha	6,68	8,02	02	195
6 38 01 176 01 1	4014586212517	Príruha zložená	6,68	8,02	02	-
6 38 01 178 00 4	4014586259857	Adaptér upínania	21,81	26,17	02	-
6 38 02 052 00 0	4014586186115	Závitová príruha	6,68	8,02	02	195
6 38 02 084 00 9	4014586186207	Závitová príruha	6,68	8,02	02	94
6 38 02 098 00 7	4014586186238	Závitová príruha	6,68	8,02	02	-

Objednávacie číslo	EAN	Označenie	Cena Euro bez DPH	Cena Euro s DPH	PK	Strana
6 38 02 105 00 0	4014586186252	Závitová príruha	20,66	24,79	02	-
6 38 02 106 00 3	4014586186269	Závitová príruha	20,66	24,79	02	-
6 38 02 107 00 7	4014586186276	Závitová príruha	27,53	33,04	02	-
6 38 02 178 02 3	4014586212890	Upínacia skrutka - trň	27,53	33,04	02	-
6 38 02 180 02 9	4014586212883	Upínacia skrutka - trň	33,29	39,95	02	-
6 38 02 183 02 5	4014586233314	Upínacia skrutka - trň	35,57	42,68	02	99
6 38 02 183 03 1	4014586233468	Upínacia skrutka - trň	35,57	42,68	02	-
6 38 02 185 02 7	4014586233321	Upínacia skrutka - trň	35,57	42,68	02	99
6 38 02 191 01 0	4014586356266	Rýchlopínacia matica Fixtec	26,74	32,09	02	195
6 38 03 027 03 8	4014586228136	Upínací trň zložený	28,76	34,51	02	200
6 38 03 066 02 4	4014586226613	Upínací trň zložený	31,93	38,32	02	200
6 38 03 067 02 8	4014586226729	Upínací trň zložený	49,91	59,89	02	200
6 38 03 068 02 0	4014586282350	Upínací trň zložený	49,91	59,89	02	-
6 38 03 069 02 0	4014586282367	Upínací trň zložený	31,93	38,32	02	-
6 38 03 071 02 0	4014586328898	Upínací trň zložený	43,01	51,61	02	200
6 38 03 072 02 0	4014586328904	Upínací trň	43,01	51,61	02	-
6 38 06 012 00 8	4014586186801	Brúsny podložný tanier - unášač	15,81	18,97	02	206
6 38 06 030 00 4	4014586186832	Brúsny podložný tanier - unášač	21,91	26,29	02	207
6 38 06 034 01 7	4014586186849	Elastický podporný tanier - unášač	11,62	13,94	02	99
6 38 06 076 00 1	4014586187006	Kontaktný kotúč	113,62	136,34	02	-
6 38 06 077 00 5	4014586187013	Kontaktný kotúč	125,11	150,13	02	-
6 38 06 087 01 3	4014586187112	Elastický podporný tanier - unášač	5,57	6,68	02	195
6 38 06 088 02 7	4014586187136	Brúsny kotúč zložený	73,41	88,09	02	197
6 38 06 090 02 3	4014586187174	Brúsny kotúč zložený	86,15	103,38	02	197
6 38 06 095 02 1	4014586187235	Brúsny kotúč zložený	107,33	128,80	02	197
6 38 06 101 02 0	4014586187358	Brúsny kotúč zložený	84,48	101,38	02	197
6 38 06 102 02 3	4014586187372	Brúsny kotúč zložený	106,63	127,96	02	197
6 38 06 103 02 7	4014586187396	Brúsny kotúč zložený	72,38	86,86	02	197
6 38 06 114 02 4	4014586187556	Brúsny kotúč zložený	80,73	96,88	02	197
6 38 06 116 02 1	4014586187594	Brúsny kotúč zložený	97,01	116,41	02	197
6 38 06 117 02 5	4014586187617	Brúsny kotúč zložený	93,65	112,38	02	197
6 38 06 118 02 3	4014586187631	Brúsny kotúč zložený	107,33	128,80	02	197
6 38 06 129 22 0	4014586391090	Brúsna doska SL (2)	10,72	12,86	04	222
6 38 06 136 22 0	4014586391106	Brúsna doska perforovaný SL (2)	16,44	19,73	04	223
6 38 06 138 01 5	4014586213798	Elastický podporný tanier - unášač	13,78	16,54	02	-
6 38 06 140 22 0	4014586391113	Plstená poduška na leštenie SL (2)	29,10	34,92	04	226
6 38 06 141 22 0	4014586391120	Brúsna doska supermakké prevedenie SL (2)	14,52	17,42	04	222
6 38 06 142 22 0	4014586391137	Brúsna doska ploché prevedenie SL (2)	14,52	17,42	04	222
6 38 06 143 00 8	4014586187921	Brúsny podložný tanier - unášač	10,33	12,40	02	-
6 38 06 143 01 7	4014586212906	Elastický podporný tanier - unášač	10,33	12,40	02	-
6 38 06 159 22 0	4014586391144	Brúsna doska tvar prstu SL (2)	11,49	13,79	04	223
6 38 06 166 02 6	4014586215990	Brúsny podložný tanier - unášač	95,55	114,66	02	197
6 38 06 167 02 0	4014586216003	Brúsny kotúč zložený	35,21	42,25	02	197
6 38 06 168 01 2	4014586226569	Brúsny podložný tanier - unášač	10,33	12,40	02	195
6 38 06 169 01 6	4014586226743	Brúsny podložný tanier - unášač	12,90	15,48	02	206
6 38 06 170 01 8	4014586226750	Podopierací kotúč 150 mm	15,61	18,73	02	206
6 38 06 171 01 7	4014586226767	Brúsny podložný tanier - unášač	24,61	29,53	02	207
6 38 06 172 01 0	4014586226774	Brúsny podložný tanier - unášač	13,98	16,78	02	195
6 38 06 174 01 2	4014586233420	Brúsny kotúč zložený	16,07	19,28	02	99
6 38 06 174 02 8	4014586233437	Brúsny kotúč zložený	45,91	55,09	02	99
6 38 06 178 01 1	4014586233994	Brúsny podložný tanier - unášač	28,97	34,76	02	206
6 38 06 179 01 5	4014586233956	Brúsny podložný tanier - unášač	20,56	24,67	02	206
6 38 06 181 01 6	4014586246383	Vodiaci valec brúsneho pásu	69,20	83,04	02	199
6 38 06 181 03 0	4014586306698	Set Standard na rúry	135,80	162,96	02	198
6 38 06 183 01 3	4014586260945	Profilová brúsna súprava	29,10	34,92	04	-
6 38 06 184 01 0	4014586282381	Podopierací kotúč zložený	13,98	16,78	02	-
6 38 06 186 01 0	4014586299228	Brúsny podložný tanier - unášač	31,31	37,57	02	-
6 38 06 187 01 0	4014586304984	Oporný tanier D170 mm	37,14	44,57	02	206
6 38 06 188 01 0	4014586304991	Brúsny tanier D150 mm	61,98	74,38	02	206
6 38 06 190 01 0	4014586305004	Oporný tanier D170 mm	37,89	45,47	02	-
6 38 06 191 01 0	4014586305011	Brúsny tanier D150 mm	63,22	75,86	02	-
6 38 06 192 01 0	4014586305257	Expanzný valec	158,66	190,39	02	201
6 38 06 192 02 0	4014586306704	Set na brúsenie ploch	192,55	231,06	02	198
6 38 06 193 01 0	4014586305363	Chladený brúsny valec	11,12	13,34	02	195
6 38 06 193 04 0	4014586328911	Súprava pre ušľachtilú oceľ „príprava na leštenie plôch/rúr/profilov“	132,08	158,50	02	196
6 38 06 195 21 0	4014586391151	Brúsna sada SLP 0115	24,85	29,82	04	224
6 38 06 196 01 0	4014586328935	Chladený brúsny valec	10,94	13,13	02	195
6 38 06 198 01 0	4014586392394	Brúsny podložný tanier - unášač	26,15	31,38	02	-
6 38 06 202 01 0	4014586392608	Brúsny podložný tanier - unášač	26,15	31,38	02	-
6 38 06 204 21 0	4014586399201	Brúsna sada	29,88	35,86	04	224
6 38 09 004 01 9	4014586246468	Lepiaca páska	10,28	12,34	02	199
6 38 10 011 01 6	4014586188133	Brúsne rameno	572,70	687,24	02	-
6 38 10 026 01 0	4014586313337	Brúsne rameno	63,01	75,61	02	194
6 38 10 027 01 0	4014586313344	Brúsne rameno	63,01	75,61	02	194
6 38 10 030 01 0	4014586313351	Brúsne rameno	82,39	98,87	02	194
6 38 10 031 01 0	4014586392912	Profilová brúsna súprava	41,57	49,88	04	223



Objednávacie číslo	EAN	Označenie	Cena Euro bez DPH	Cena Euro s DPH	PK	Strana
6 38 11 004 01 0	4014586324838	Zakrytie ochranného veka pre deliace práce	29,85	35,82	02	99
6 38 11 005 01 0	4014586324845	Zakrytie ochranného veka pre deliace práce	30,73	36,88	02	99
6 38 11 008 01 0	4014586324852	Ochranný kryt pre deliace práce	41,32	49,58	02	-
6 38 11 009 01 0	4014586324869	Ochranný kryt pre deliace práce	43,61	52,33	02	-
6 38 11 010 01 0	4014586324876	Ochranný kryt pre deliace práce	50,43	60,52	02	-
6 38 11 016 01 0	4014586392400	Ochranný kryt pre deliace práce	27,86	33,43	02	94
6 38 11 017 01 0	4014586392417	Ochranný kryt pre deliace práce	27,86	33,43	02	195
6 38 11 018 01 0	4014586392424	Ochranný kryt pre deliace práce	27,86	33,43	02	94
6 39 01 011 06 2	4014586266961	Ručný popruh	6,24	7,49	02	-
6 39 01 015 00 5	4014586237558	Štandardný zásobník	10,75	12,90	02	-
6 39 01 017 01 1	4014586241791	Upínanie QI zložené	160,02	192,02	02	-
6 39 01 018 01 9	4014586241807	Upínanie MK2 QI zložené	160,02	192,02	02	172
6 39 01 019 01 3	4014586241814	Upínanie MK3 QI zložené	168,09	201,71	02	172
6 39 01 020 00 6	4014586241821	Adaptér M18 x 6 P1,5	20,20	24,24	02	171
6 39 01 021 01 4	4014586241845	Adaptér Weldon QI zložený	20,20	24,24	02	171
6 39 01 022 00 8	4014586241852	Adaptér QI 1/2 col	20,20	24,24	02	171
6 39 01 023 00 2	4014586241869	Adaptér B16	20,20	24,24	02	171
6 39 01 023 01 1	4014586258621	Skľučovadlo s ozubeným vencom do 16 mm	77,55	93,06	02	171
6 39 01 023 02 0	4014586317960	Skľučovadlo s ozubeným vencom	65,43	78,52	02	171
6 39 01 024 01 9	4014586244433	Adaptér Weldon QI zostava Spec	20,20	24,24	02	171
6 39 01 025 06 0	4014586289489	MINICUT a pilovacia súprava	34,44	41,33	04	-
6 39 01 027 01 0	4014586253480	Adaptér Weldon/QuickIN	43,45	52,14	02	171
6 39 01 028 01 8	4014586254685	Adaptér KBM 542-QuickIN	108,57	130,28	02	172
6 39 01 029 01 2	4014586258157	Ručný popruh zložený	3,89	4,67	02	-
6 39 01 030 01 4	4014586262796	Zásobník so skrutkami 3,9 x 35 mm kov VE1000	44,94	53,93	02	19
6 39 01 030 02 0	4014586331928	Rýchloskrutky 3,9 x 35 mm kov 10x VE1000	265,65	318,78	02	19
6 39 01 031 01 3	4014586262802	Zásobník so skrutkami 3,9 x 30 mm drevo VE1000	44,94	53,93	02	19
6 39 01 031 02 0	4014586331935	Rýchloskrutky 3,9 x 30 mm drevo 10x VE1000	265,65	318,78	02	19
6 39 01 032 01 6	4014586262819	Zásobník so skrutkami 3,9 x 35 mm drevo VE1000	44,94	53,93	02	19
6 39 01 032 02 0	4014586331942	Rýchloskrutky 3,9 x 35 mm drevo 10x VE1000	265,65	318,78	02	19
6 39 01 033 01 0	4014586262826	Zásobník so skrutkami 3,9 x 45 mm drevo VE1000	58,49	70,19	02	19
6 39 01 033 02 0	4014586331959	Rýchloskrutky 3,9 x 45 mm drevo 10x VE1000	345,78	414,94	02	19
6 39 01 034 01 8	4014586262833	Zásobník so skrutkami 3,9 x 30 mm drevo/kov VE1000	48,68	58,42	02	19
6 39 01 034 02 0	4014586331966	Rýchloskrutky 3,9 x 30 mm drevo/kov 10x VE1000	345,78	414,94	02	19
6 39 01 035 01 2	4014586262840	Zásobník so skrutkami 4,2 x 35 mm drevo VE1000	56,72	68,06	02	19
6 39 01 035 02 0	4014586331973	Rýchloskrutky 4,2 x 35 mm drevo 10x VE1000	335,30	402,36	02	19
6 39 01 036 01 0	4014586274096	Nádoba na chladiacu kvapalinu zložená	39,72	47,66	02	-
6 39 01 037 01 0	4014586274980	Dotyková ochrana a ochrana pred šponami zložená	73,79	88,55	02	-
6 39 01 038 02 0	4014586298757	Upínací nadstavec	232,46	278,95	02	176
6 39 01 038 03 0	4014586339054	Upínací nadstavec	232,46	278,95	02	-
6 39 01 039 02 0	4014586310299	Upínací nadstavec	158,66	190,39	02	176
6 39 01 040 01 0	4014586296647	Upínací nadstavec	269,34	323,21	02	176
6 39 01 041 01 0	4014586296678	Upínací nadstavec	269,34	323,21	02	176
6 39 01 042 01 0	4014586296685	Upínací nadstavec	269,34	323,21	02	176
6 39 01 045 01 0	4014586317977	Adaptér QIM/ QI	41,82	50,18	02	176
6 39 01 046 00 0	4014586329680	Adaptér na uhlovú hlavu	943,95	1.132,74	02	35
6 39 01 047 00 0	4014586336756	Adaptér QuickIN Plus na B16	19,61	23,53	02	150
6 39 01 048 02 0	4014586355528	Adaptéry QuickIN	160,02	192,02	02	172
6 39 01 049 02 0	4014586355535	Adaptéry QuickIN	171,50	205,80	02	172
6 39 01 050 02 0	4014586355542	Upínací nadstavec 3/4" Weldon	160,02	192,02	02	172
6 39 01 051 02 0	4014586355559	Upínací nadstavec 3/4" Weldon	171,50	205,80	02	172
6 39 01 052 02 0	4014586355566	Upínací nadstavec 3/4" Weldon	168,09	201,71	02	172
6 39 01 053 02 0	4014586355573	Upínací nadstavec 3/4" Weldon	179,56	215,47	02	172
6 39 01 054 00 0	4014586365169	Adaptér QuickIN Plus na 1/2" - 20 UNF	19,61	23,53	02	150
6 39 01 054 01 0	4014586365176	Rýchlopínacie skľučovadlo	104,35	125,22	02	150
6 39 01 055 02 0	4014586371160	Upínanie MK3 QI zložené	179,56	215,47	02	172
6 39 01 057 02 0	4014586371122	Upínanie MK2 QI zložené	179,56	215,47	02	172
6 39 01 061 00 0	4014586369235	Redukcia upínania pre korunkové vrtáky s upínaním 3/4" Weldon	20,20	24,24	02	171
6 39 01 063 02 0	4014586403182	Upínací nadstavec 3/4" Weldon	160,02	192,02	02	172
6 39 01 064 02 0	4014586403199	Upínací nadstavec 3/4" Weldon	171,50	205,80	02	172
6 39 01 065 02 0	4014586403205	Adaptéry QuickIN	160,02	192,02	02	172
6 39 01 066 02 0	4014586403212	Adaptéry QuickIN	171,50	205,80	02	172
6 39 02 001 01 0	4014586188218	Miešadlo	129,57	155,48	02	-
6 39 02 002 01 3	4014586188232	Miešadlo	80,38	96,46	02	70
6 39 03 072 01 7	4014586188577	Nôž sada 2 kusov zakrivený tvar	68,67	82,40	04	244
6 39 03 073 01 1	4014586188584	Nôž sada 2 kusov orezávacích nožov, rovný tvar	48,58	58,30	04	242
6 39 03 076 01 6	4014586188621	Nôž tvaru U sada 2 kusov	68,73	82,48	04	243
6 39 03 076 04 0	4014586268965	Nôž kusové balenie	34,97	41,96	04	-
6 39 03 079 01 2	4014586188645	Nôž tvaru U sada 2 kusov	68,73	82,48	04	243
6 39 03 081 01 3	4014586188676	Nôž sada 2 kusov orezávacích nožov, rovný tvar	68,68	82,42	04	243
6 39 03 081 02 9	4014586194073	Nôž, balenie 2 KS	74,25	89,10	04	-
6 39 03 082 01 6	4014586188683	Nôž sada 2 kusov zakrivený tvar	71,80	86,16	04	244
6 39 03 083 01 0	4014586188690	Nôž tvaru U sada 2 kusov	71,80	86,16	04	243
6 39 03 087 01 9	4014586188737	Nôž tvaru U sada 2 kusov	76,05	91,26	04	243
6 39 03 095 01 1	4014586188799	Nôž tvaru U sada 2 kusov	76,05	91,26	04	243
6 39 03 097 01 8	4014586188829	Nôž sada 2 kusov rovný tvar	71,80	86,16	04	244

Objednávacie číslo	EAN	Označenie	Cena Euro bez DPH	Cena Euro s DPH	PK	Strana
6 39 03 099 01 0	4014586188850	Nôž sada 2 kusov rovný tvar	71,80	86,16	04	244
6 39 03 101 01 0	4014586188874	Nôž tvaru U sada 2 kusov	71,80	86,16	04	243
6 39 03 103 01 7	4014586188898	Nôž sada 2 kusov rovný tvar	42,78	51,34	04	244
6 39 03 104 01 5	4014586188904	Nôž sada 2 kusov rovný tvar	58,11	69,73	04	244
6 39 03 105 01 9	4014586188911	Nôž sada 2 kusov postruhovací nôž	63,37	76,04	04	243
6 39 03 107 01 6	4014586188935	Nôž tvaru U sada 2 kusov	79,73	95,68	04	243
6 39 03 108 01 4	4014586188942	Nôž tvaru U sada 2 kusov	84,50	101,40	04	243
6 39 03 109 01 8	4014586188959	Nôž sada 2 kusov rovný tvar	47,53	57,04	04	244
6 39 03 110 01 0	4014586188966	Nôž tvaru U sada 2 kusov	76,05	91,26	04	243
6 39 03 111 01 9	4014586188973	Nôž tvaru U sada 2 kusov	79,73	95,68	04	243
6 39 03 113 01 6	4014586188997	Nôž, balenie 2 KS	63,37	76,04	04	243
6 39 03 113 02 2	4014586189000	Súprava postruhovacích nožov sada 2 kusov Mix	63,37	76,04	04	243
6 39 03 114 01 4	4014586189017	Nôž tvaru U sada 2 kusov	84,50	101,40	04	243
6 39 03 115 01 8	4014586189031	Nôž tvaru U sada 2 kusov	84,50	101,40	04	243
6 39 03 116 01 1	4014586189048	Orezávací nôž sada 5 kusov	68,15	81,78	04	237
6 39 03 117 01 5	4014586189055	Orezávací nôž sada 5 kusov	21,24	25,49	04	237
6 39 03 118 01 3	4014586189062	Nôž tvaru U sada 2 kusov	79,73	95,68	04	243
6 39 03 120 01 9	4014586189086	Nôž sada 2 kusov rovný tvar	63,37	76,04	04	244
6 39 03 121 01 8	4014586189093	Nôž sada 2 kusov rovný tvar	63,37	76,04	04	244
6 39 03 122 01 1	4014586189109	Nôž sada 2 kusov rovný tvar	63,37	76,04	04	244
6 39 03 123 01 5	4014586189116	Nôž sada 2 kusov rovný tvar	73,91	88,69	04	244
6 39 03 124 01 3	4014586189123	Nôž sada 2 kusov rovný tvar	73,91	88,69	04	244
6 39 03 125 01 7	4014586189130	Nôž sada 2 kusov rovný tvar	68,68	82,42	04	244
6 39 03 127 01 4	4014586189154	Nôž tvaru U sada 2 kusov	84,50	101,40	04	243
6 39 03 128 01 2	4014586189161	Nôž sada 5 kusov	15,41	18,49	04	237
6 39 03 129 01 6	4014586189178	Súprava postruhovacích nožov sada 2 kusov Mix	63,37	76,04	04	243
6 39 03 129 05 0	4014586210636	Postruhovací nôž sada 2 kusov	63,37	76,04	04	243
6 39 03 131 01 7	4014586210643	Postruhovací nôž sada 2 kusov	63,37	76,04	04	243
6 39 03 132 01 0	4014586189208	Nôž, balenie 2 KS	47,63	57,16	04	237
6 39 03 133 01 4	4014586189215	Nôž sada 2 kusov zakrivený tvar	71,80	86,16	04	244
6 39 03 143 01 3	4014586189314	Nôž sada 2 kusov rovný tvar	96,43	115,72	04	244
6 39 03 143 04 0	4014586268989	Nôž kusové balenie	47,93	57,52	04	-
6 39 03 144 01 1	4014586189321	Postruhovací nôž sada 2 kusov	63,12	75,74	04	243
6 39 03 146 01 8	4014586189345	Postruhovací nôž sada 2 kusov	63,12	75,74	04	243
6 39 03 147 01 2	4014586189352	Nôž tvaru U sada 2 kusov	79,73	95,68	04	243
6 39 03 152 01 8	4014586189413	Nôž sada 2 kusov zakrivený tvar	71,80	86,16	04	244
6 39 03 153 01 2	4014586189420	Nôž tvaru U sada 2 kusov	71,80	86,16	04	243
6 39 03 154 01 0	4014586189437	Nôž tvaru U sada 2 kusov	76,05	91,26	04	243
6 39 03 154 03 0	4014586269016	Nôž kusové balenie	37,79	45,35	04	-
6 39 03 155 01 4	4014586189444	Nôž tvaru U sada 2 kusov	79,73	95,68	04	243
6 39 03 156 01 7	4014586193939	Nôž tvaru U sada 2 kusov	84,72	101,66	04	245
6 39 03 157 01 1	4014586195803	Nôž tvaru U sada 2 kusov	71,80	86,16	04	243
6 39 03 160 01 5	4014586198781	Nôž sada 2 kusov rovný tvar	77,22	92,66	04	244
6 39 03 160 03 0	4014586269023	Nôž kusové balenie	38,41	46,09	04	-
6 39 03 161 01 4	4014586198934	Začistovací nôž	73,17	87,80	04	-
6 39 03 161 03 0	4014586315072	Nôž sada 5 kusov	329,27	395,12	04	-
6 39 03 162 01 7	4014586198958	Nôž kusové balenie	68,25	81,90	04	237
6 39 03 162 03 0	4014586315089	Nôž sada 5 kusov	307,13	368,56	04	237
6 39 03 163 01 1	4014586200729	Nôž tvaru U sada 2 kusov	76,05	91,26	04	243
6 39 03 165 21 0	4014586389653	1 brúsna doska dierovaná SL	7,99	9,59	04	226
6 39 03 166 01 6	4014586208862	Nôž, balenie 2 KS	63,01	75,61	04	236
6 39 03 167 05 4	4014586210889	Súprava nožov BMW	214,36	257,23	04	-
6 39 03 167 25 7	4014586240794	Automobilové dielne súprava	199,67	239,60	04	245
6 39 03 167 32 0	4014586252445	Nôž sada 2 kusov Súprava príslušenstva pre autosklenárstva, Cargo a autodieľne	199,67	239,60	04	245
6 39 03 167 38 3	4014586265032	Súprava autoskiel	199,67	239,60	04	245
6 39 03 167 40 2	4014586268170	Sada pre stolárov	103,51	124,21	04	-
6 39 03 167 58 0	4014586307503	Súprava príslušenstva pre sanáciu dlaždíc/kúpeľní	169,05	202,86	04	238
6 39 03 167 59 0	4014586307510	Súprava príslušenstva pre inštaláciu vykurovania/sanity	169,05	202,86	04	238
6 39 03 167 66 0	4014586343549	Súprava príslušenstva pre vnútornú výstavbu - drevo	169,05	202,86	04	238
6 39 03 167 67 0	4014586343556	Súprava príslušenstva pre výmenu/opravu okien	169,05	202,86	04	238
6 39 03 168 01 8	4014586210247	Nôž sada 2 kusov rovný tvar	68,68	82,42	04	244
6 39 03 169 01 2	4014586210261	Nôž sada 2 kusov rovný tvar	96,43	115,72	04	244
6 39 03 170 01 4	4014586210285	Nôž sada 2 kusov rovný tvar	96,43	115,72	04	244
6 39 03 171 01 3	4014586210308	Nôž sada 2 kusov rovný tvar	68,68	82,42	04	244
6 39 03 172 01 6	4014586211978	Nôž sada 2 kusov rovný tvar	47,53	57,04	04	244
6 39 03 173 01 0	4014586211985	Nôž sada 2 kusov rovný tvar	73,91	88,69	04	244
6 39 03 174 01 8	4014586213736	Nôž sada 2 kusov rovný tvar	73,91	88,69	04	244
6 39 03 176 01 5	4014586214245	Nôž sada 2 kusov rovný tvar	48,58	58,30	04	244
6 39 03 177 01 9	4014586214252	Nôž sada 2 kusov rovný tvar	70,39	84,47	04	244
6 39 03 181 01 2	4014586215785	Nôž sada 2 kusov rovný tvar	73,91	88,69	04	244
6 39 03 182 01 5	4014586216010	Nôž sada 2 kusov rovný tvar	79,73	95,68	04	244
6 39 03 183 01 9	4014586216539	Orezávací nôž sada 2 kusov	59,92	71,90	04	-
6 39 03 184 01 7	4014586216546	Orezávací nôž sada 2 kusov	59,92	71,90	04	-
6 39 03 185 01 1	4014586216553	Orezávací nôž sada 2 kusov	59,92	71,90	04	-
6 39 03 186 01 4	4014586216560	Orezávací nôž sada 2 kusov	59,92	71,90	04	-
6 39 03 191 01 1	4014586217376	Nôž tvaru U sada 2 kusov	76,05	91,26	04	243



Objednávacie číslo	EAN	Označenie	Cena Euro bez DPH	Cena Euro s DPH	PK	Strana
6 39 03 194 01 6	4014586221878	Nôž sada 2 kusov rovný tvar	79,73	95,68	04	244
6 39 03 194 03 0	4014586269030	Nôž kusové balenie	39,65	47,58	04	-
6 39 03 195 01 0	4014586223513	Nôž sada 2 kusov zakrivný tvar	96,43	115,72	04	244
6 39 03 196 01 3	4014586222974	Nôž kusové balenie	68,25	81,90	04	237
6 39 03 196 02 0	4014586315096	Nôž sada 5 kusov	307,13	368,56	04	237
6 39 03 197 01 7	4014586223506	Nôž sada 2 kusov rovný tvar	80,89	97,07	04	242
6 39 03 198 01 5	4014586223469	Nôž sada 2 kusov rovný tvar	96,43	115,72	04	244
6 39 03 200 21 0	4014586389660	Nôž pre škárovacie a tesniacie materiály SLP	32,73	39,28	04	226
6 39 03 201 21 0	4014586389677	Nôž pre škárovacie a tesniacie materiály SLP	32,73	39,28	04	226
6 39 03 202 21 0	4014586389684	Nôž pre škárovacie a tesniacie materiály SLP	32,73	39,28	04	226
6 39 03 203 01 3	4014586228488	Nôž, balenie 2 KS	70,39	84,47	04	244
6 39 03 206 01 8	4014586240930	Špachtľa VE2	20,21	24,25	04	237
6 39 03 207 01 2	4014586240947	Nôž sada 2 kusov L tvar	48,90	58,68	04	243
6 39 03 208 01 0	4014586240954	Nôž sada 2 kusov L tvar	48,90	58,68	04	243
6 39 03 209 01 4	4014586245133	Nôž sada 2 kusov L tvar	48,90	58,68	04	243
6 39 03 210 01 6	4014586245140	Nôž tvaru U sada 2 kusov	48,13	57,76	04	243
6 39 03 211 01 5	4014586245157	Nôž tvaru U sada 2 kusov	48,13	57,76	04	243
6 39 03 212 01 8	4014586245164	Nôž tvaru U sada 2 kusov	48,13	57,76	04	243
6 39 03 216 01 7	4014586258164	Orezávací nôž Rovný tvar sada 2 kusov	67,34	80,81	04	244
6 39 03 216 02 0	4014586324302	Nože balenie 100 ks	1.666,29	1.999,55	04	-
6 39 03 217 01 1	4014586265810	Nôž sada 2 kusov tvaru slučky	48,13	57,76	04	245
6 39 03 220 01 0	4014586274508	Kruhový nôž balenie po 1 kuse	53,93	64,72	04	-
6 39 03 221 01 0	4014586291970	Rezací nôž pre obkladačov balenie po 2 ks	33,31	39,97	04	237
6 39 03 222 01 0	4014586293905	Rezací nôž pre obkladačov balenie po 2 ks	33,31	39,97	04	237
6 39 03 223 01 0	4014586293912	Rezací nôž pre obkladačov balenie po 2 ks	33,31	39,97	04	237
6 39 03 224 01 0	4014586294223	segmentový pílový kotúč tanierového tvaru s nánosom tvrdokovu	36,75	44,10	04	236
6 39 03 224 02 0	4014586294247	Segmentový pílový kotúč z tvrdokovu, balenie po 5 ks	165,38	198,46	04	236
6 39 03 225 01 0	4014586294254	segmentový pílový kotúč tanierového tvaru s nánosom tvrdokovu	36,75	44,10	04	236
6 39 03 225 02 0	4014586294261	Segmentový pílový kotúč z tvrdokovu, balenie po 5 ks	165,38	198,46	04	236
6 39 03 226 21 0	4014586389691	Pevná špachtľa SL 34 x 52	14,74	17,69	04	226
6 39 03 227 01 0	4014586342078	Špachtľa VE2	20,51	24,61	04	237
6 39 03 228 01 0	4014586341507	Drážkovací nôž	14,11	16,93	04	237
6 39 03 229 01 0	4014586341514	Drážkovací nôž	14,11	16,93	04	237
6 39 03 230 01 0	4014586341521	Drážkovací nôž	14,11	16,93	04	237
6 39 03 231 01 0	4014586341538	Drážkovací nôž	14,11	16,93	04	237
6 39 03 233 21 0	4014586389707	Nôž pre škárovacie a tesniacie materiály SLP	32,73	39,28	04	226
6 39 03 234 21 0	4014586389714	Pevná špachtľa SLP 41 x 52	14,99	17,99	04	226
6 39 03 235 21 0	4014586389721	Okružlý nôž HSS SLP Ø 100	52,87	63,44	04	226
6 39 03 236 23 0	4014586389776	Nôž pre škárovacie a tesniacie materiály SLM 60 x 30 (5)	21,24	25,49	04	229
6 39 03 237 21 0	4014586391175	Diamantový čistiaci nôž SLM 60 x 31 (1)	73,17	87,80	04	229
6 39 03 237 23 0	4014586391182	Diamantový čistiaci nôž SLM 60 x 31 (5)	329,27	395,12	04	229
6 39 03 238 21 0	4014586389738	Nôž pre škárovacie a tesniacie materiály SLM 68 x 1 (1)	21,32	25,58	04	229
6 39 03 239 23 0	4014586389745	Nôž pre škárovacie a tesniacie materiály SLM 60 x 2 (5)	68,15	81,78	04	229
6 39 03 240 21 0	4014586391199	Pílový list z tvrdokovu segmentový SLM 1,2 (1)	36,75	44,10	04	228
6 39 03 240 23 0	4014586391205	Pílový list z tvrdokovu segmentový SLM 1,2 (5)	165,38	198,46	04	228
6 39 03 241 21 0	4014586391212	Pílový list z tvrdokovu segmentový SLM 2,2 (1)	36,75	44,10	04	228
6 39 03 241 23 0	4014586391229	Pílový list z tvrdokovu segmentový SLM 2,2 (5)	165,38	198,46	04	228
6 39 03 242 21 0	4014586391236	Diamantový pílový kotúč segmentový SLM 1,2 (1)	68,25	81,90	04	229
6 39 03 242 23 0	4014586391243	Diamantový pílový kotúč segmentový SLM 1,2 (5)	307,13	368,56	04	229
6 39 03 243 21 0	4014586391250	Diamantový pílový kotúč segmentový SLM 2,2 (1)	68,25	81,90	04	229
6 39 03 243 23 0	4014586391267	Diamantový pílový kotúč segmentový SLM 2,2 (5)	307,13	368,56	04	229
6 39 03 244 22 0	4014586389783	segmentový segmentový SLM 42,63 (2)	63,01	75,61	04	228
6 39 03 245 23 0	4014586389752	Nôž pre škárovacie a tesniacie materiály houba tvar SL (5)	26,15	31,38	04	226
6 39 03 246 22 0	4014586392615	Drážkovací nôž	40,01	48,01	04	229
6 39 03 247 22 0	4014586392622	Drážkovací nôž	40,01	48,01	04	229
6 39 03 248 22 0	4014586392639	Drážkovací nôž	40,01	48,01	04	229
6 39 03 251 21 0	4014586409276	Multifunkčný nôž SL	19,85	23,82	04	226
6 39 03 251 23 0	4014586409283	Multifunkčný nôž SL	89,30	107,16	04	226
6 39 98 611 03 0	4014586621241	Ochranná mriežka	27,11	32,53	02	-
6 40 01 010 00 2	4014586217314	Brúsna šablóna	16,77	20,12	02	-
6 41 31 019 01 0	4014586369877	Montážna súprava zveráku	26,15	31,38	02	75
6 42 01 001 00 0	4014586307305	Hák na šponu s tanierom	36,26	43,51	02	-
6 42 01 005 01 0	4014586376554	Magnetický odstraňovač triesok	42,61	51,13	02	157
6 42 03 001 00 0	4014586325118	Držiak kostry	4,60	5,52	02	-
6 42 03 002 01 0	4014586404844	Nástrčkový adaptér	31,06	37,27	02	15
6 42 03 003 01 0	4014586404851	Adaptér závitového vrtania	73,90	88,68	02	15
6 42 03 004 01 0	4014586404547	Predĺženie	52,50	63,00	02	35
6 42 03 005 01 0	4014586404554	Predĺženie	105,00	126,00	02	35
6 42 04 001 01 0	4014586351988	rezací drôt	32,72	39,26	02	59
6 42 04 002 01 0	4014586354354	súprava Anti-Metal-Cut	18,07	21,68	02	59
6 42 04 003 01 0	4014586371177	Predĺženie	76,89	92,27	02	59
6 99 02 000 00 0	4014586277479	Prachová nádrž	86,00	103,20	13	265
6 99 02 000 14 7	4014586364636	Odsávacie zariadenie	338,00	405,60	13	265
6 99 02 000 14 8	4014586369129	Podložka na brúsenie z ušľachtilej ocele	149,00	178,80	13	265
6 99 02 000 14 9	4014586369136	Podložka na brúsenie z ušľachtilej ocele	170,00	204,00	13	266
6 99 02 000 15 0	4014586369143	Jednotné úkosy pre prípravu zvarových spojov	197,00	236,40	13	265

Objednávacie číslo	EAN	Označenie	Cena Euro bez DPH	Cena Euro s DPH	PK	Strana
6 99 02 000 15 1	4014586369150	Jednotné úkopy pre prípravu zvarových spojov	218,00	261,60	13	266
6 99 02 000 18 7	4014586372655	Kontaktný valec D 193,7/150	441,00	529,20	13	266
6 99 02 000 40 9	4014586405292	Kontaktný valec Ø 16,0 /50	59,00	70,80	13	251
6 99 02 000 41 0	4014586405308	Kontaktný valec Ø 18,0 /50	59,00	70,80	13	251
6 99 02 000 41 1	4014586405315	Kontaktný valec Ø 19,0 /50	59,00	70,80	13	251
6 99 02 000 41 2	4014586405322	Kontaktný valec Ø 20,0 /50	59,00	70,80	13	251
6 99 02 000 41 3	4014586405339	Kontaktný valec Ø 21,0 /50	59,00	70,80	13	251
6 99 02 000 41 4	4014586405346	Kontaktný valec Ø 21,3 /50	59,00	70,80	13	251
6 99 02 000 41 5	4014586405353	Kontaktný valec Ø 22,0 /50	59,00	70,80	13	251
6 99 02 000 41 6	4014586405360	Kontaktný valec Ø 25,0 /50	59,00	70,80	13	251
6 99 02 000 41 7	4014586405377	Kontaktný valec Ø 25,4 /50	59,00	70,80	13	251
6 99 02 000 41 8	4014586405384	Kontaktný valec Ø 26,0 /50	59,00	70,80	13	251
6 99 02 000 41 9	4014586405391	Kontaktný valec Ø 26,9 /50	59,00	70,80	13	251
6 99 02 000 42 0	4014586405407	Kontaktný valec Ø 27,0 /50	59,00	70,80	13	251
6 99 02 000 42 1	4014586405414	Kontaktný valec Ø 28,0 /50	59,00	70,80	13	251
6 99 02 000 42 2	4014586405421	Kontaktný valec Ø 28,8 /50	59,00	70,80	13	251
6 99 02 000 42 3	4014586405438	Kontaktný valec Ø 30,0 /50	59,00	70,80	13	251
6 99 02 000 42 4	4014586405445	Kontaktný valec Ø 31,7 /50	59,00	70,80	13	251
6 99 02 000 42 5	4014586405452	Kontaktný valec Ø 32,0 /50	59,00	70,80	13	251
6 99 02 000 42 6	4014586405469	Kontaktný valec Ø 33,0 /50	59,00	70,80	13	251
6 99 02 000 42 7	4014586405476	Kontaktný valec Ø 33,7 /50	59,00	70,80	13	251
6 99 02 000 42 8	4014586405483	Kontaktný valec Ø 34,0 /50	59,00	70,80	13	251
6 99 02 000 42 9	4014586405490	Kontaktný valec Ø 35,0 /50	59,00	70,80	13	251
6 99 02 000 43 0	4014586405506	Kontaktný valec Ø 38,0 /50	59,00	70,80	13	251
6 99 02 000 43 1	4014586405513	Kontaktný valec Ø 38,1 /50	59,00	70,80	13	251
6 99 02 000 43 2	4014586405520	Kontaktný valec Ø 38,3 /50	59,00	70,80	13	251
6 99 02 000 43 3	4014586405537	Kontaktný valec Ø 40,0 /50	59,00	70,80	13	251
6 99 02 000 43 4	4014586405544	Kontaktný valec Ø 42,0 /50	59,00	70,80	13	251
6 99 02 000 43 5	4014586405551	Kontaktný valec Ø 42,4 /50	59,00	70,80	13	251
6 99 02 001 00 0	4014586277486	Dĺžkový doraz	139,00	166,80	13	264
6 99 02 002 00 0	4014586277493	Hrdlo	92,85	111,42	02	-
6 99 02 004 00 0	4014586277516	Upínacia čelúsť z ušľachtilej ocele pre GXR	129,87	155,84	06	264
6 99 02 006 00 0	4014586277530	Oceľová kefa Ø 250 x 60 x 34 x 0,2 mm	168,35	202,02	12	265
6 99 02 007 00 0	4014586277547	Oceľová kefa D 250 x 60 x 34 x 0,35 mm	153,99	184,79	12	265
6 99 02 008 00 0	4014586277554	Oceľová kefa D 250 x 60 x 34 x 0,5 mm	153,99	184,79	12	265
6 99 02 009 00 0	4014586277561	Antikorová kefa Ø 250 x 60 x 34 x 0,2 mm	297,56	357,07	12	265
6 99 02 010 00 0	4014586277578	Kefa z ušľachtilej ocele D 250 x 60 x 34 x 0,35 mm	259,70	311,64	12	265
6 99 02 020 00 0	4014586277677	Kontaktný valec D 16,0 /75	88,00	105,60	13	264
6 99 02 021 00 0	4014586277684	Kontaktný valec D 17,0 /75	88,00	105,60	13	264
6 99 02 022 00 0	4014586277691	Kontaktný valec D 17,2 /75	88,00	105,60	13	264
6 99 02 023 00 0	4014586277707	Kontaktný valec D 18,0 /75	88,00	105,60	13	264
6 99 02 024 00 0	4014586277714	Kontaktný valec D 19,0 /75	88,00	105,60	13	264
6 99 02 025 00 0	4014586277721	Kontaktný valec D 20,0 /75	88,00	105,60	13	264
6 99 02 026 00 0	4014586277738	Kontaktný valec D 21,0 /75	88,00	105,60	13	264
6 99 02 027 00 0	4014586277745	Kontaktný valec D 21,3 /75	88,00	105,60	13	264
6 99 02 028 00 0	4014586277752	Kontaktný valec D 22,0 /75	88,00	105,60	13	264
6 99 02 029 00 0	4014586277769	Kontaktný valec D 22,2 /75	88,00	105,60	13	264
6 99 02 030 00 0	4014586277776	Kontaktný valec D 22,5 /75	88,00	105,60	13	264
6 99 02 031 00 0	4014586277783	Kontaktný valec D 23,0 /75	88,00	105,60	13	264
6 99 02 032 00 0	4014586277790	Kontaktný valec D 23,1 /75	88,00	105,60	13	264
6 99 02 033 00 0	4014586277806	Kontaktný valec D 24,0 /75	88,00	105,60	13	264
6 99 02 034 00 0	4014586277813	Kontaktný valec D 24,5 /75	88,00	105,60	13	264
6 99 02 035 00 0	4014586277820	Kontaktný valec D 25,0 /75	88,00	105,60	13	264
6 99 02 036 00 0	4014586277837	Kontaktný valec D 25,4 /75	88,00	105,60	13	264
6 99 02 037 00 0	4014586277844	Kontaktný valec D 25,9 /75	88,00	105,60	13	264
6 99 02 038 00 0	4014586277851	Kontaktný valec D 26,0 /75	88,00	105,60	13	264
6 99 02 039 00 0	4014586277868	Kontaktný valec D 26,4 /75	88,00	105,60	13	264
6 99 02 040 00 0	4014586277875	Kontaktný valec D 26,9 /75	88,00	105,60	13	264
6 99 02 041 00 0	4014586277882	Kontaktný valec D 27,0 /75	88,00	105,60	13	264
6 99 02 042 00 0	4014586277899	Kontaktný valec D 28,0 /75	88,00	105,60	13	264
6 99 02 043 00 0	4014586277905	Kontaktný valec D 28,6 /75	88,00	105,60	13	264
6 99 02 044 00 0	4014586277912	Kontaktný valec D 28,8 /75	88,00	105,60	13	264
6 99 02 045 00 0	4014586277929	Kontaktný valec D 29,0 /75	88,00	105,60	13	264
6 99 02 046 00 0	4014586277936	Kontaktný valec D 30,0 /75	88,00	105,60	13	264
6 99 02 047 00 0	4014586277943	Kontaktný valec D 31,7 /75	88,00	105,60	13	264
6 99 02 048 00 0	4014586277950	Kontaktný valec D 32,0 /75	88,00	105,60	13	264
6 99 02 049 00 0	4014586277967	Kontaktný valec D 33,0 /75	88,00	105,60	13	264
6 99 02 050 00 0	4014586277974	Kontaktný valec D 33,7 /75	88,00	105,60	13	264
6 99 02 051 00 0	4014586277981	Kontaktný valec D 34,0 /75	88,00	105,60	13	264
6 99 02 052 00 0	4014586277998	Kontaktný valec D 35,0 /75	88,00	105,60	13	264
6 99 02 053 00 0	401458628001	Kontaktný valec D 36,0 /75	88,00	105,60	13	264
6 99 02 054 00 0	401458628018	Kontaktný valec D 37,5 /75	88,00	105,60	13	264
6 99 02 055 00 0	401458628025	Kontaktný valec D 38,0 /75	88,00	105,60	13	264
6 99 02 056 00 0	401458628032	Kontaktný valec D 38,1 /75	88,00	105,60	13	264
6 99 02 057 00 0	401458628049	Kontaktný valec D 38,3 /75	88,00	105,60	13	264
6 99 02 058 00 0	401458628056	Kontaktný valec D 40,0 /75	88,00	105,60	13	264



Objednávacie číslo	EAN	Označenie	Cena Euro bez DPH	Cena Euro s DPH	PK	Strana
6 99 02 059 00 0	4014586278063	Kontaktný valec D 41,0 /75	88,00	105,60	13	264
6 99 02 060 00 0	4014586278070	Kontaktný valec D 41,2 /75	88,00	105,60	13	264
6 99 02 061 00 0	4014586278087	Kontaktný valec D 42,0 /75	88,00	105,60	13	264
6 99 02 062 00 0	4014586278094	Kontaktný valec D 42,4 /75	88,00	105,60	13	264
6 99 02 063 00 0	4014586278100	Kontaktný valec D 42,6 /75	88,00	105,60	13	264
6 99 02 064 00 0	4014586278117	Kontaktný valec D 43,0 /75	88,00	105,60	13	264
6 99 02 065 00 0	4014586278124	Kontaktný valec D 43,3 /75	88,00	105,60	13	264
6 99 02 066 00 0	4014586278131	Kontaktný valec D 44,0 /75	88,00	105,60	13	264
6 99 02 067 00 0	4014586278148	Kontaktný valec D 44,5 /75	88,00	105,60	13	264
6 99 02 068 00 0	4014586278155	Kontaktný valec D 45,0 /75	88,00	105,60	13	264
6 99 02 069 00 0	4014586278162	Kontaktný valec D 46,0 /75	88,00	105,60	13	264
6 99 02 070 00 0	4014586278179	Kontaktný valec D 48,0 /75	88,00	105,60	13	264
6 99 02 071 00 0	4014586278186	Kontaktný valec D 48,3 /75	88,00	105,60	13	264
6 99 02 072 00 0	4014586278193	Kontaktný valec D 49,0 /75	88,00	105,60	13	264
6 99 02 073 00 0	4014586278209	Kontaktný valec D 50,0 /75	88,00	105,60	13	264
6 99 02 074 00 0	4014586278216	Kontaktný valec D 50,8 /75	109,00	130,80	13	264
6 99 02 075 00 0	4014586278223	Kontaktný valec D 51,0 /75	109,00	130,80	13	264
6 99 02 076 00 0	4014586278230	Kontaktný valec D 53,0 /75	109,00	130,80	13	264
6 99 02 077 00 0	4014586278247	Kontaktný valec D 53,7 /75	109,00	130,80	13	264
6 99 02 078 00 0	4014586278254	Kontaktný valec D 54,0 /75	109,00	130,80	13	264
6 99 02 079 00 0	4014586278261	Kontaktný valec D 55,0 /75	109,00	130,80	13	264
6 99 02 080 00 0	4014586278278	Kontaktný valec D 57,0 /75	109,00	130,80	13	264
6 99 02 081 00 0	4014586278285	Kontaktný valec D 58,0 /75	109,00	130,80	13	264
6 99 02 082 00 0	4014586278292	Kontaktný valec D 59,0 /75	109,00	130,80	13	264
6 99 02 083 00 0	4014586278308	Kontaktný valec D 60,0 /75	109,00	130,80	13	264
6 99 02 084 00 0	4014586278315	Kontaktný valec D 60,3 /75	109,00	130,80	13	264
6 99 02 085 00 0	4014586278322	Kontaktný valec D 63,0 /75	109,00	130,80	13	264
6 99 02 086 00 0	4014586278339	Kontaktný valec D 63,5 /75	109,00	130,80	13	264
6 99 02 087 00 0	4014586278346	Kontaktný valec D 65,0 /75	109,00	130,80	13	264
6 99 02 088 00 0	4014586278353	Kontaktný valec D 67,0 /75	109,00	130,80	13	264
6 99 02 089 00 0	4014586278360	Kontaktný valec D 69,0 /75	109,00	130,80	13	264
6 99 02 090 00 0	4014586278377	Kontaktný valec D 70,0 /75	109,00	130,80	13	264
6 99 02 091 00 0	4014586278384	Kontaktný valec D 73,0 /75	109,00	130,80	13	264
6 99 02 092 00 0	4014586278391	Kontaktný valec D 75,0 /75	109,00	130,80	13	264
6 99 02 093 00 0	4014586278407	Kontaktný valec D 76,0 /75	124,00	148,80	13	264
6 99 02 094 00 0	4014586278414	Kontaktný valec D 76,1 /75	124,00	148,80	13	264
6 99 02 095 00 0	4014586278421	Kontaktný valec D 76,2 /75	124,00	148,80	13	264
6 99 02 096 00 0	4014586278438	Kontaktný valec D 80,0 /75	124,00	148,80	13	264
6 99 02 097 00 0	4014586278445	Kontaktný valec D 82,5 /75	124,00	148,80	13	264
6 99 02 098 00 0	4014586278452	Kontaktný valec D 88,9 /75	124,00	148,80	13	264
6 99 02 099 00 0	4014586278469	Kontaktný valec D 90,0 /75	124,00	148,80	13	264
6 99 02 100 00 0	4014586278476	Koncentrovaný chladiaci prostriedok na brúsenie, 10 litrov	249,00	298,80	13	265
6 99 02 101 00 0	4014586283098	Kontaktný valec D 22,0 /150	127,00	152,40	13	266
6 99 02 102 00 0	4014586283104	Kontaktný valec D 22,0 /150	127,00	152,40	13	266
6 99 02 103 00 0	4014586283111	Kontaktný valec D 25,0 /150	127,00	152,40	13	266
6 99 02 104 00 0	4014586283128	Kontaktný valec D 25,4 /150	127,00	152,40	13	266
6 99 02 105 00 0	4014586283135	Kontaktný valec D 26,9 /150	127,00	152,40	13	266
6 99 02 106 00 0	4014586283142	Kontaktný valec D 28,0 /150	127,00	152,40	13	266
6 99 02 107 00 0	4014586283159	Kontaktný valec D 30,0 /150	127,00	152,40	13	266
6 99 02 108 00 0	4014586283166	Kontaktný valec D 32,0 /150	127,00	152,40	13	266
6 99 02 109 00 0	4014586283173	Kontaktný valec D 33,7 /150	127,00	152,40	13	266
6 99 02 110 00 0	4014586283180	Kontaktný valec D 35,0 /150	127,00	152,40	13	266
6 99 02 111 00 0	4014586283197	Kontaktný valec D 38,0 /150	127,00	152,40	13	266
6 99 02 112 00 0	4014586283203	Kontaktný valec D 38,1 /150	127,00	152,40	13	266
6 99 02 113 00 0	4014586283210	Kontaktný valec D 38,3 /150	127,00	152,40	13	266
6 99 02 114 00 0	4014586283227	Kontaktný valec D 40,0 /150	127,00	152,40	13	266
6 99 02 115 00 0	4014586283234	Kontaktný valec D 42,4 /150	127,00	152,40	13	266
6 99 02 116 00 0	4014586283241	Kontaktný valec D 44,5 /150	127,00	152,40	13	266
6 99 02 117 00 0	4014586283258	Kontaktný valec D 48,3 /150	127,00	152,40	13	266
6 99 02 118 00 0	4014586283265	Kontaktný valec D 50,0 /150	127,00	152,40	13	266
6 99 02 119 00 0	4014586283272	Kontaktný valec D 50,8 /150	145,00	174,00	13	266
6 99 02 120 00 0	4014586283289	Kontaktný valec D 60,0 /150	145,00	174,00	13	266
6 99 02 121 00 0	4014586283296	Kontaktný valec D 60,3 /150	145,00	174,00	13	266
6 99 02 122 00 0	4014586283302	Kontaktný valec D 63,5 /150	145,00	174,00	13	266
6 99 02 123 00 0	4014586283319	Kontaktný valec D 69,0 /150	145,00	174,00	13	266
6 99 02 124 00 0	4014586283326	Kontaktný valec D 76,1 /150	198,00	237,60	13	266
6 99 02 125 00 0	4014586283333	Kontaktný valec D 76,2 /150	198,00	237,60	13	266
6 99 02 126 00 0	4014586283340	Kontaktný valec D 84,0 /150	198,00	237,60	13	266
6 99 02 127 00 0	4014586283357	Kontaktný valec D 88,9 /150	198,00	237,60	13	266
6 99 02 128 00 0	4014586283364	Kontaktný valec D 101,6 /150	198,00	237,60	13	266
6 99 02 129 00 0	4014586283371	Kontaktný valec D 104,0 /150	271,00	325,20	13	266
6 99 02 130 00 0	4014586283388	Kontaktný valec D 108,0 /150	271,00	325,20	13	266
6 99 02 131 00 0	4014586283395	Kontaktný valec D 114,3 /150	271,00	325,20	13	266
6 99 02 132 00 0	4014586283401	Kontaktný valec D 133,0 /150	599,00	718,80	13	266
6 99 02 133 00 0	4014586283418	Kontaktný valec D 139,7 /150	599,00	718,80	13	266
6 99 02 134 00 0	4014586283425	Kontaktný valec D 168,3 /150	655,00	786,00	13	266

Objednávacie číslo	EAN	Označenie	Cena Euro bez DPH	Cena Euro s DPH	PK	Strana
6 99 02 136 00 0	4014586284613	44085A Odhrotovacie zariadenie na rúry	125,00	150,00	13	-
6 99 02 155 00 0	4014586284835	Kontaktný valec D 152,4 /150	641,00	769,20	13	-
6 99 02 158 00 0	4014586284934	GR800 Dĺžkový doraz GR	138,00	165,60	13	-
6 99 02 160 00 0	4014586284972	GU400 Zariadenie pre dotykové brúsenie 150 bez odsávania	466,00	559,20	13	-
6 99 02 161 00 0	4014586284989	GU400DS Zariadenie pre dotykové brúsenie 150 DS vrátane odsávania	466,00	559,20	13	-
6 99 02 162 00 0	4014586284996	GU800 Dĺžkový doraz GU	228,00	273,60	13	-
6 99 02 163 00 0	4014586285009	RA23795 Upínacie čeľuste ušľachtlá oceľ, komplet pre GU	183,00	219,60	13	-
6 99 02 165 00 0	4014586285023	RM0001 Protidržiak pre dlhé a tenké rúry	105,00	126,00	13	-
6 99 02 169 00 0	4014586285061	44080B Uhlavacie zariadenie 150	150,00	180,00	13	-
6 99 02 172 00 0	4014586285092	44095 Odhrotovacie a tvarovacie zariadenie na rúry	366,00	439,20	13	-
6 99 02 175 00 0	4014586285511	Brusná doska žíkmé rezy pre GIG	280,00	336,00	13	266
6 99 02 176 00 0	4014586285528	Rotačný kĺb GIT pre GIL	248,00	297,60	13	267
6 99 02 179 60 0	4014586349381	Vedenie na trubky sada	208,00	249,60	13	265
6 99 02 180 00 0	4014586285566	Predĺžené kovanie	117,00	140,40	13	-
6 99 02 180 60 0	4014586351193	Vedenie na trubky sada	338,00	405,60	13	265
6 99 02 181 60 0	4014586351209	Vedenie na trubky sada	844,00	1.012,80	13	265
6 99 02 182 00 0	4014586285580	Odsávacia trubica	135,00	162,00	13	266
6 99 02 183 00 0	4014586285597	Zásuvkový box 2 x 2 pólový	109,00	130,80	13	267
6 99 02 186 00 0	4014586288499	Spojovací diel	70,00	84,00	13	264
6 99 02 187 00 0	4014586288482	Spojovací diel	83,00	99,60	13	265
6 99 02 188 00 0	4014586290683	Kontaktný valec Ø 16,0 /150	127,00	152,40	13	-
6 99 02 189 00 0	4014586290706	Kontaktný valec Ø 18,0 /150	127,00	152,40	13	-
6 99 02 190 00 0	4014586290713	Kontaktný valec Ø 19,0 /150	127,00	152,40	13	-
6 99 02 191 00 0	4014586290720	Kontaktný valec Ø 19,1 /150	127,00	152,40	13	-
6 99 02 192 00 0	4014586290737	Kontaktný valec Ø 21,0 /150	127,00	152,40	13	-
6 99 02 193 00 0	4014586290744	Kontaktný valec Ø 21,3 /150	127,00	152,40	13	-
6 99 02 194 00 0	4014586290751	Kontaktný valec Ø 22,3 /150	127,00	152,40	13	-
6 99 02 195 00 0	4014586290768	Kontaktný valec Ø 23,0 /150	127,00	152,40	13	-
6 99 02 196 00 0	4014586290775	Kontaktný valec Ø 23,2 /150	127,00	152,40	13	-
6 99 02 197 00 0	4014586290782	Kontaktný valec Ø 24,3 /150	127,00	152,40	13	-
6 99 02 198 00 0	4014586290799	Kontaktný valec Ø 26,1 /150	127,00	152,40	13	-
6 99 02 199 00 0	4014586290805	Kontaktný valec Ø 26,7 /150	127,00	152,40	13	-
6 99 02 200 00 0	4014586290812	Kontaktný valec Ø 27,0 /150	127,00	152,40	13	-
6 99 02 201 00 0	4014586290829	Kontaktný valec Ø 28,3 /150	127,00	152,40	13	-
6 99 02 202 00 0	4014586290836	Kontaktný valec Ø 28,6 /150	127,00	152,40	13	-
6 99 02 203 00 0	4014586290843	Kontaktný valec Ø 29,2 /150	127,00	152,40	13	-
6 99 02 204 00 0	4014586290850	Kontaktný valec Ø 31,1 /150	127,00	152,40	13	-
6 99 02 205 00 0	4014586290867	Kontaktný valec Ø 31,5 /150	127,00	152,40	13	-
6 99 02 206 00 0	4014586290874	Kontaktný valec Ø 31,8 /150	127,00	152,40	13	-
6 99 02 207 00 0	4014586290881	Kontaktný valec Ø 33,0 /150	127,00	152,40	13	-
6 99 02 208 00 0	4014586290898	Kontaktný valec Ø 33,4 /150	127,00	152,40	13	-
6 99 02 209 00 0	4014586290904	Kontaktný valec Ø 34,0 /150	127,00	152,40	13	-
6 99 02 210 00 0	4014586290911	Kontaktný valec Ø 37,4 /150	127,00	152,40	13	-
6 99 02 211 00 0	4014586290928	Kontaktný valec Ø 39,8 /150	127,00	152,40	13	-
6 99 02 212 00 0	4014586290935	Kontaktný valec Ø 40,1 /150	127,00	152,40	13	-
6 99 02 213 00 0	4014586290942	Kontaktný valec Ø 41,3 /150	127,00	152,40	13	-
6 99 02 214 00 0	4014586290959	Kontaktný valec Ø 42,0 /150	127,00	152,40	13	-
6 99 02 215 00 0	4014586290966	Kontaktný valec Ø 42,1 /150	127,00	152,40	13	-
6 99 02 216 00 0	4014586290973	Kontaktný valec Ø 42,2 /150	127,00	152,40	13	-
6 99 02 217 00 0	4014586290980	Kontaktný valec Ø 43,0 /150	127,00	152,40	13	-
6 99 02 218 00 0	4014586290997	Kontaktný valec Ø 45,0 /150	127,00	152,40	13	-
6 99 02 219 00 0	4014586291000	Kontaktný valec Ø 45,7 /150	127,00	152,40	13	-
6 99 02 221 00 0	4014586291024	Kontaktný valec Ø 47,4 /150	127,00	152,40	13	-
6 99 02 222 00 0	4014586291031	Kontaktný valec Ø 48,0 /150	127,00	152,40	13	-
6 99 02 223 00 0	4014586291048	Kontaktný valec Ø 49,0 /150	127,00	152,40	13	-
6 99 02 224 00 0	4014586291055	Kontaktný valec Ø 50,1 /150	145,00	174,00	13	-
6 99 02 225 00 0	4014586291062	Kontaktný valec Ø 51,0 /150	145,00	174,00	13	-
6 99 02 226 00 0	4014586291086	Kontaktný valec Ø 52,0 /150	145,00	174,00	13	-
6 99 02 227 00 0	4014586291093	Kontaktný valec Ø 93,2 /150	198,00	237,60	13	-
6 99 02 228 00 0	4014586291109	Kontaktný valec Ø 107,0 /150	283,00	339,60	13	-
6 99 02 229 00 0	4014586291116	Kontaktný valec Ø 54,0 /150	145,00	174,00	13	-
6 99 02 230 00 0	4014586291123	Kontaktný valec Ø 55,0 /150	145,00	174,00	13	-
6 99 02 231 00 0	4014586291130	Kontaktný valec Ø 57,0 /150	145,00	174,00	13	-
6 99 02 232 00 0	4014586291147	Kontaktný valec Ø 57,8 /150	145,00	174,00	13	-
6 99 02 233 00 0	4014586291154	Kontaktný valec Ø 58,0 /150	145,00	174,00	13	-
6 99 02 234 00 0	4014586291161	Kontaktný valec Ø 59,5 /150	145,00	174,00	13	-
6 99 02 235 00 0	4014586291178	Kontaktný valec Ø 62,0 /150	145,00	174,00	13	-
6 99 02 236 00 0	4014586291185	Kontaktný valec Ø 63,0 /150	145,00	174,00	13	-
6 99 02 237 00 0	4014586291192	Kontaktný valec Ø 64,2 /150	145,00	174,00	13	-
6 99 02 238 00 0	4014586291208	Kontaktný valec Ø 65,0 /150	145,00	174,00	13	-
6 99 02 239 00 0	4014586291215	Kontaktný valec Ø 66,0 /150	145,00	174,00	13	-
6 99 02 240 00 0	4014586291222	Kontaktný valec Ø 66,3 /150	145,00	174,00	13	-
6 99 02 241 00 0	4014586291239	Kontaktný valec Ø 66,7 /150	145,00	174,00	13	-
6 99 02 242 00 0	4014586291246	Kontaktný valec Ø 67,1 /150	145,00	174,00	13	-
6 99 02 243 00 0	4014586291253	Kontaktný valec Ø 69,9 /150	145,00	174,00	13	-
6 99 02 244 00 0	4014586291260	Kontaktný valec Ø 70,0 /150	145,00	174,00	13	-



Objednávacie číslo	EAN	Označenie	Cena Euro bez DPH	Cena Euro s DPH	PK	Strana
6 99 02 245 00 0	4014586291277	Kontaktný valec Ø 73,0 /150	145,00	174,00	13	-
6 99 02 246 00 0	4014586291284	Kontaktný valec Ø 73,8 /150	145,00	174,00	13	-
6 99 02 247 00 0	4014586291291	Kontaktný valec Ø 75,0 /150	145,00	174,00	13	-
6 99 02 248 00 0	4014586291307	Kontaktný valec Ø 75,1 /150	198,00	237,60	13	-
6 99 02 249 00 0	4014586291314	Kontaktný valec Ø 76,0 /150	198,00	237,60	13	-
6 99 02 250 00 0	4014586291321	Kontaktný valec Ø 78,0 /150	198,00	237,60	13	-
6 99 02 251 00 0	4014586291338	Kontaktný valec Ø 79,4 /150	198,00	237,60	13	-
6 99 02 252 00 0	4014586291345	Kontaktný valec Ø 79,8 /150	198,00	237,60	13	-
6 99 02 253 00 0	4014586291352	Kontaktný valec Ø 80,0 /150	198,00	237,60	13	-
6 99 02 254 00 0	4014586291369	Kontaktný valec Ø 80,2 /150	198,00	237,60	13	-
6 99 02 255 00 0	4014586291376	Kontaktný valec Ø 81,0 /150	198,00	237,60	13	-
6 99 02 256 00 0	4014586291383	Kontaktný valec Ø 82,0 /150	198,00	237,60	13	-
6 99 02 257 00 0	4014586291390	Kontaktný valec Ø 82,1 /150	198,00	237,60	13	-
6 99 02 258 00 0	4014586291406	Kontaktný valec Ø 82,5 /150	198,00	237,60	13	-
6 99 02 259 00 0	4014586291413	Kontaktný valec Ø 83,0 /150	198,00	237,60	13	-
6 99 02 260 00 0	4014586291420	Kontaktný valec Ø 84,1 /150	198,00	237,60	13	-
6 99 02 261 00 0	4014586291437	Kontaktný valec Ø 85,0 /150	198,00	237,60	13	-
6 99 02 262 00 0	4014586291444	Kontaktný valec Ø 86,7 /150	198,00	237,60	13	-
6 99 02 263 00 0	4014586291451	Kontaktný valec Ø 87,0 /150	198,00	237,60	13	-
6 99 02 264 00 0	4014586291468	Kontaktný valec Ø 88,0 /150	198,00	237,60	13	-
6 99 02 265 00 0	4014586291475	Kontaktný valec Ø 89,0 /150	198,00	237,60	13	-
6 99 02 266 00 0	4014586291482	Kontaktný valec Ø 89,3 /150	198,00	237,60	13	-
6 99 02 267 00 0	4014586291499	Kontaktný valec Ø 89,9 /150	198,00	237,60	13	-
6 99 02 268 00 0	4014586291505	Kontaktný valec Ø 90,0 /150	198,00	237,60	13	-
6 99 02 269 00 0	4014586291512	Kontaktný valec Ø 92,0 /150	198,00	237,60	13	-
6 99 02 271 00 0	4014586291543	Kontaktný valec Ø 100,0 /150	198,00	237,60	13	-
6 99 02 272 00 0	4014586291635	Kontaktný valec Ø 100,5 /150	198,00	237,60	13	-
6 99 02 273 00 0	4014586291642	Kontaktný valec Ø 101,0 /150	198,00	237,60	13	-
6 99 02 274 00 0	4014586291659	Kontaktný valec Ø 101,3 /150	198,00	237,60	13	-
6 99 02 275 00 0	4014586291987	Kontaktný valec Ø 102,0 /150	198,00	237,60	13	-
6 99 02 276 00 0	4014586291994	Kontaktný valec Ø 102,5 /150	198,00	237,60	13	-
6 99 02 277 00 0	4014586292007	Kontaktný valec Ø 102,6 /150	276,00	331,20	13	-
6 99 02 278 00 0	4014586292014	Kontaktný valec Ø 105,0 /150	276,00	331,20	13	-
6 99 02 279 00 0	4014586292021	Kontaktný valec Ø 106,7 /150	276,00	331,20	13	-
6 99 02 281 00 0	4014586292045	Kontaktný valec Ø 110,0 /150	276,00	331,20	13	-
6 99 02 282 00 0	4014586292052	Kontaktný valec Ø 114,0 /150	276,00	331,20	13	-
6 99 02 283 00 0	4014586292069	Kontaktný valec Ø 115,0 /150	276,00	331,20	13	-
6 99 02 284 00 0	4014586292076	Kontaktný valec Ø 117,0 /150	276,00	331,20	13	-
6 99 02 285 00 0	4014586292083	Kontaktný valec Ø 118,0 /150	276,00	331,20	13	-
6 99 02 286 00 0	4014586292090	Kontaktný valec Ø 118,2 /150	276,00	331,20	13	-
6 99 02 287 00 0	4014586292106	Kontaktný valec Ø 120,0 /150	276,00	331,20	13	-
6 99 02 288 00 0	4014586292113	Kontaktný valec Ø 121,0 /150	276,00	331,20	13	-
6 99 02 289 00 0	4014586293080	Kontaktný valec Ø 122,0 /150	276,00	331,20	13	-
6 99 02 290 00 0	4014586292120	Kontaktný valec Ø 124,0 /150	276,00	331,20	13	-
6 99 02 291 00 0	4014586292137	Kontaktný valec Ø 125,0 /150	276,00	331,20	13	-
6 99 02 292 00 0	4014586292144	Kontaktný valec Ø 127,0 /150	276,00	331,20	13	-
6 99 02 293 00 0	4014586292151	Kontaktný valec Ø 127,5 /150	276,00	331,20	13	-
6 99 02 294 00 0	4014586292168	Kontaktný valec Ø 128,0 /150	276,00	331,20	13	-
6 99 02 295 00 0	4014586292175	Kontaktný valec Ø 129,0 /150	276,00	331,20	13	-
6 99 02 296 00 0	4014586292182	Kontaktný valec Ø 130,0 /150	276,00	331,20	13	-
6 99 02 297 00 0	4014586292199	Kontaktný valec Ø 135,0 /150	611,00	733,20	13	-
6 99 02 298 00 0	4014586292205	Kontaktný valec Ø 138,0 /150	611,00	733,20	13	-
6 99 02 299 00 0	4014586292212	Kontaktný valec Ø 139,0 /150	611,00	733,20	13	-
6 99 02 300 00 0	4014586292229	Kontaktný valec Ø 140,0 /150	632,00	758,40	13	-
6 99 02 301 00 0	4014586292236	Kontaktný valec Ø 141,3 /150	632,00	758,40	13	-
6 99 02 302 00 0	4014586292243	Kontaktný valec Ø 141,9 /150	632,00	758,40	13	-
6 99 02 303 00 0	4014586292250	Kontaktný valec Ø 144,2 /150	632,00	758,40	13	-
6 99 02 304 00 0	4014586292267	Kontaktný valec Ø 15,0 /150	88,00	105,60	13	-
6 99 02 305 00 0	4014586292274	Kontaktný valec Ø 150,0 /150	654,00	784,80	13	-
6 99 02 306 00 0	4014586292281	Kontaktný valec Ø 152,0 /150	654,00	784,80	13	-
6 99 02 308 00 0	4014586292304	Kontaktný valec Ø 154,0 /150	654,00	784,80	13	-
6 99 02 309 00 0	4014586292311	Kontaktný valec Ø 159,0 /150	654,00	784,80	13	-
6 99 02 310 00 0	4014586292328	Kontaktný valec Ø 160,0 /150	668,00	801,60	13	-
6 99 02 311 00 0	4014586292335	Kontaktný valec Ø 163,0 /150	668,00	801,60	13	-
6 99 02 312 00 0	4014586292342	Kontaktný valec Ø 165,0 /150	668,00	801,60	13	-
6 99 02 313 00 0	4014586292359	Kontaktný valec Ø 165,1 /150	668,00	801,60	13	-
6 99 02 314 00 0	4014586292366	Kontaktný valec Ø 168,0 /150	668,00	801,60	13	-
6 99 02 315 00 0	4014586292373	Kontaktný valec Ø 172,2 /150	697,00	836,40	13	-
6 99 02 316 00 0	4014586292380	Kontaktný valec Ø 180,0 /150	441,00	529,20	13	-
6 99 02 317 00 0	4014586292397	Kontaktný valec Ø 188,4 /150	441,00	529,20	13	-
6 99 02 318 00 0	4014586292403	Kontaktný valec Ø 190,0 /150	441,00	529,20	13	-
6 99 02 319 00 0	4014586292410	Kontaktný valec Ø 195,0 /150	441,00	529,20	13	-
6 99 02 320 00 0	4014586292427	Kontaktný valec Ø 202,0 /150	407,00	488,40	13	-
6 99 02 321 00 0	4014586292533	Kontaktný valec Ø 215,0 /150	479,00	574,80	13	-
6 99 02 322 00 0	4014586292540	Kontaktný valec Ø 219,0 /150	479,00	574,80	13	-
6 99 02 323 00 0	4014586292557	Kontaktný valec Ø 31,0 /150	88,00	105,60	13	-

Príslušenstvo v číselnom poradí

Objednávacie číslo	EAN	Označenie	Cena Euro bez DPH	Cena Euro s DPH	PK	Strana
6 99 02 324 00 0	4014586292564	Kontaktný valec Ø 57,5 /150	109,00	130,80	13	-
6 99 02 326 00 0	4014586292588	Kontaktný valec Ø 68,0	109,00	130,80	13	-
6 99 02 327 00 0	4014586292595	Kontaktný valec Ø 84,0 /150	124,00	148,80	13	-
6 99 02 328 00 0	4014586292521	Sada vodiacich ramien	665,00	798,00	13	-
6 99 02 332 00 0	4014586295435	Kontaktný valec Ø 68,9 /150	145,00	174,00	13	-
6 99 02 333 00 0	4014586295718	Nylónový vodiaci valec D > D40 mm	378,00	453,60	13	-
6 99 02 335 00 0	4014586296609	Súprava čelustí, zverák	236,00	283,20	13	267
6 99 02 338 00 0	4014586299488	Podložka na brúsenie z ušachtilej ocele	133,00	159,60	13	264
6 99 02 343 00 0	4014586349398	Protiskrový ochranný kryt s odsávaním	87,00	104,40	13	264
6 99 02 344 00 0	4014586349404	Podložka na brúsenie z ušachtilej ocele	46,00	55,20	13	265
6 99 02 346 00 0	4014586379296	Kontaktný kotúč	252,00	302,40	13	267
6 99 02 410 00 0	4014586299310	Sťahovák pre hnacie kotúče	63,00	75,60	06	267
6 99 03 000 00 0	4014586278483	Brusný pás 75 x 2000 K24 R 10ks	129,99	155,99	12	262
6 99 03 002 00 0	4014586278506	Brusný pás 75 x 2000 K36 R 10ks	103,88	124,66	12	262
6 99 03 003 00 0	4014586278513	Brusný pás 75 x 2000 K36 R 10ks	78,81	94,57	12	263
6 99 03 004 00 0	4014586278520	Brusný pás 75 x 2000 K40 R 10ks	98,65	118,38	12	262
6 99 03 005 00 0	4014586278537	Brusný pás 75 x 2000 K40 Z 10ks	74,85	89,82	12	263
6 99 03 007 00 0	4014586278551	Brusný pás 75 x 2000 K60 R 10ks	87,28	104,74	12	262
6 99 03 008 00 0	4014586278568	Brusný pás 75 x 2000 K60 Z VE10	66,27	79,52	12	263
6 99 03 009 00 0	4014586278575	Brusný pás 75 x 2000 K80 R 10ks	82,01	98,41	12	262
6 99 03 010 00 0	4014586278582	Brusný pás 75 x 2000 K80 Z 10ks	62,30	74,76	12	263
6 99 03 013 00 0	4014586278612	Brusný pás 75 x 2000 K120 R 10ks	77,93	93,52	12	262
6 99 03 014 00 0	4014586278629	Brusný pás 75 x 2000 K120 Z 10ks	59,12	70,94	12	263
6 99 03 017 00 0	4014586278650	Brusný pás 75 x 2000 K220 A 10ks	57,58	69,10	12	263
6 99 03 018 00 0	4014586278667	Brusný pás 75 x 2000 K320 A 10ks	57,58	69,10	12	263
6 99 03 019 00 0	4014586278674	Brusný pás 75 x 2000 K400 A 10ks	57,58	69,10	12	263
6 99 03 020 00 0	4014586278681	Brusný pás 75 x 2250 K36 R 10ks	116,31	139,57	12	262
6 99 03 021 00 0	4014586278698	Brusný pás 75 x 2250 K36 Z 10ks	88,27	105,92	12	263
6 99 03 034 00 0	4014586283616	Brusný pás 100 x 1000 K36 Z 10ks	55,27	66,32	12	263
6 99 03 035 00 0	4014586283623	Brusný pás 100 x 1000 K40 Z 10ks	52,57	63,08	12	263
6 99 03 036 00 0	4014586283630	Brusný pás 100 x 1000 K60 Z 10ks	46,45	55,74	12	263
6 99 03 037 00 0	4014586283647	Brusný pás 100 x 1000 K80 Z 10ks	43,75	52,50	12	263
6 99 03 038 00 0	4014586283654	Brusný pás 100 x 1000 K120 Z 10ks	41,59	49,91	12	263
6 99 03 039 00 0	4014586283661	Brusný pás 150 x 2000 K24 R 10ks	218,01	261,61	12	262
6 99 03 040 00 0	4014586283678	Brusný pás 150 x 2000 K36 R 10ks	188,07	225,68	12	262
6 99 03 041 00 0	4014586283685	Brusný pás 150 x 2000 K36 Z 10ks	146,87	176,24	12	263
6 99 03 042 00 0	4014586283692	Brusný pás 150 x 2000 K40 R 10ks	178,62	214,34	12	262
6 99 03 043 00 0	4014586283708	Brusný pás 150 x 2000 K40 Z 10ks	139,61	167,53	12	263
6 99 03 044 00 0	4014586283715	Brusný pás 150 x 2000 K60 R 10ks	157,88	189,46	12	262
6 99 03 045 00 0	4014586283722	Brusný pás 150 x 2000 K60 Z 10ks	123,60	148,32	12	263
6 99 03 046 00 0	4014586283739	Brusný pás 150 x 2000 K80 R 10ks	148,53	178,24	12	262
6 99 03 047 00 0	4014586283746	Brusný pás 150 x 2000 K80 Z 10ks	116,17	139,40	12	263
6 99 03 048 00 0	4014586283753	Brusný pás 150 x 2000 K120 R 10ks	140,99	169,19	12	262
6 99 03 049 00 0	4014586283760	Brusný pás 150 x 2000 K120 Z 10ks	110,16	132,19	12	263
6 99 03 050 00 0	4014586283777	Brusný pás 150 x 2000 K220 A 10ks	109,03	130,84	12	263
6 99 03 051 00 0	4014586283784	Brusný pás 150 x 2000 K320 A 10ks	109,03	130,84	12	263
6 99 03 052 00 0	4014586283791	Brusný pás 150 x 2000 K400 A 10ks	109,03	130,84	12	263
6 99 03 053 00 0	4014586283807	Brusný pás 150 x 2250 K36 R 10ks	225,56	270,67	12	262
6 99 03 054 00 0	4014586283814	Brusný pás 150 x 2250 K36 Z 10ks	176,42	211,70	12	263
6 99 03 097 00 0	4014586292915	Brusný pás 100 x 1000 K36 R VE10	70,76	84,91	12	-
6 99 03 098 00 0	4014586292922	Brusný pás 100 x 1000 K60 R VE10	62,18	74,62	12	-
6 99 03 099 00 0	4014586292939	Brusný pás 100 x 1000 K80 R VE10	58,58	70,30	12	-
6 99 03 111 00 0	4014586299235	Brusný pás 150 x 2400 K36 R VE10	240,66	288,79	12	262
6 99 03 112 00 0	4014586299242	Brusný pás 150 x 2400 K36 Z VE10	188,20	225,84	12	263
6 99 03 116 01 0	4014586329888	Rúnový pás 150 x 2000 hrubý /3ks/	320,73	384,88	12	263
6 99 03 117 01 0	4014586329895	Rúnový pás 75 x 2000 hrubý/3ks/	160,39	192,47	12	263
6 99 03 118 01 0	4014586329901	Rúnový pás 150 x 2000 stredný /3ks/	320,73	384,88	12	263
6 99 03 119 01 0	4014586329918	Rúnový pás 75 x 2000 stredný/3ks/	160,39	192,47	12	263
6 99 03 120 01 0	4014586329925	Rúnový pás 150 x 2000 jemný /3ks/	320,73	384,88	12	263
6 99 03 121 01 0	4014586329932	Rúnový pás 75 x 2000 jemný/3ks/	160,39	192,47	12	263
6 99 03 122 00 0	4014586368054	Brusný pás	121,25	145,50	12	262
6 99 03 122 01 0	4014586332369	Súprava rúnových pásov 75	86,51	103,81	12	-
6 99 03 126 00 0	4014586379029	Brusný pás Cubitron II 50 x 1000 K36 VE10	149,94	179,93	12	251
6 99 03 127 00 0	4014586379036	Brusný pás Cubitron II 50 x 1000 K60 VE10	131,73	158,08	12	251
6 99 03 128 00 0	4014586379043	Brusný pás Cubitron II 50 x 1000 K80 VE10	115,67	138,80	12	251
6 99 03 130 00 0	4014586379050	Brusný pás 50 x 1000 K36 Z 10ks	56,76	68,11	12	251
6 99 03 131 00 0	4014586379067	Brusný pás 50 x 1000 K60 Z VE10	38,56	46,27	12	251
6 99 03 132 00 0	4014586379074	Brusný pás 50 x 1000 K80 Z VE10	35,34	42,41	12	251
6 99 03 133 00 0	4014586379081	Brusný pás 50 x 1000 K120 Z VE10	28,92	34,70	12	251
6 99 03 134 00 0	4014586379098	Brusný pás 50 x 1000 K220 A VE10	27,85	33,42	12	251
6 99 03 135 00 0	4014586379104	Brusný pás 50 x 1000 K320 A VE10	27,85	33,42	12	251
6 99 03 136 00 0	4014586379111	Brusný pás 50 x 1000 K420 A VE10	27,85	33,42	12	251
6 99 03 137 00 0	4014586379128	Brusný pás 50 x 1000 K36 R 10ks	62,12	74,54	12	251
6 99 03 138 00 0	4014586379135	Brusný pás 50 x 1000 K60 R 10ks	47,12	56,54	12	251
6 99 03 139 00 0	4014586379142	Brusný pás 50 x 1000 K80 R 10ks	42,84	51,41	12	251
6 99 03 140 00 0	4014586379159	Brusný pás 50 x 1000 K120 R 10ks	41,77	50,12	12	251



Objednávacie číslo	EAN	Označenie	Cena Euro bez DPH	Cena Euro s DPH	PK	Strana
6 99 03 142 00 0	4014586379166	Rúnový pás 50 x 1000 hrubý/3ks/	54,62	65,54	12	251
6 99 03 143 00 0	4014586379173	Řúnový pás 50 x 1000 stredný/3ks/	52,48	62,98	12	251
6 99 03 144 00 0	4014586379180	Řúnový pás 50 x 1000 jemný/3ks/	49,27	59,12	12	251
6 99 03 145 00 0	4014586385891	Brúsny pás Cubitron II 75 x 2000 36+ 10 p	236,25	283,50	12	262
6 99 03 146 00 0	4014586385907	Brúsny pás Cubitron II 75 x 2000 60+ 10 p	200,55	240,66	12	262
6 99 03 147 00 0	4014586385914	Brúsny pás Cubitron II 75 x 2000 80+ 10 p	189,00	226,80	12	262
6 99 03 148 00 0	4014586385921	Brúsny pás Cubitron II 150 x 2000 36+ 10p	435,75	522,90	12	262
6 99 03 149 00 0	4014586385938	Brúsny pás Cubitron II 150 x 2000 60+ 10p	363,30	435,96	12	262
6 99 03 150 00 0	4014586385945	Brúsny pás Cubitron II 150 x 2000 80+ 10p	341,25	409,50	12	262
6 99 03 151 00 0	4014586385952	Brúsny pás Cubitron II 75 x 2250 36+ 10 p	271,95	326,34	12	262
6 99 03 152 00 0	4014586385969	Brúsny pás Cubitron II 75 x 2250 60+ 10 p	232,05	278,46	12	262
6 99 03 153 00 0	4014586385976	Brúsny pás Cubitron II 75 x 2250 80+ 10 p	220,50	264,60	12	262
6 99 03 154 00 0	4014586385983	Brúsny pás Cubitron II 150 x 2250 36+ 10p	502,95	603,54	12	262
6 99 03 155 00 0	4014586385990	Brúsny pás Cubitron II 150 x 2250 60+ 10p	421,05	505,26	12	262
6 99 03 156 00 0	4014586386003	Brúsny pás Cubitron II 150 x 2250 80+ 10p	395,85	475,02	12	262
6 99 03 157 00 0	4014586405063	Brúsny pás Cubitron II 50 x 1150 K36 VE10	172,20	206,64	12	251
6 99 03 158 00 0	4014586405070	Brúsny pás 50 x 1150 K36 R 10ks	71,40	85,68	12	251
6 99 03 159 00 0	4014586405087	Brúsny pás 50 x 1150 K36 Z 10ks	67,20	80,64	12	251
9 01 02 009 01 0	4014586869537	Uhlová hlava Accu-Tec 1/4" vnút. 6-hran	917,00	1.100,40	05	-
9 01 02 010 01 0	4014586869544	Uhlová hlava Accu-Tec 1/4" vonk. 4-hran	917,00	1.100,40	05	-
9 01 02 011 01 0	4014586869551	Uhlová hlava Accu-Tec 3/8" vonk. 4-hran	917,00	1.100,40	05	-
9 01 02 012 01 0	4014586876894	Uhlová hlava Accu-Tec 1/4" vnút. 6-hran QuickIN	407,00	488,40	05	35
9 01 02 013 01 0	4014586876900	Uhlová hlava Accu-Tec 3/8" vonk. 4-hran	407,00	488,40	05	35
9 01 02 014 01 0	4014586882703	Uhlová hlava Basic	407,00	488,40	05	35
9 01 02 015 02 0	4014586882802	Uhlová hlava	509,00	610,80	05	35
9 01 02 016 02 0	4014586882826	Uhlová hlava	509,00	610,80	05	35
9 01 04 009 01 0	4014586871622	Zásobník M55 X	198,00	237,60	01	19
9 01 04 010 01 0	4014586871639	Predĺženie zásobníka M55 X s vedením pásu	199,21	239,05	02	19
9 01 05 002 01 8	4014586833682	Bezpečnostná trecia spojka	976,75	1.172,10	02	71
9 01 06 001 02 0	4014586886930	Priamy výstup	149,00	178,80	05	35
9 01 06 002 02 0	4014586886626	Priamy výstup	149,00	178,80	05	35
9 06 04 008 01 3	4014586849805	Sací ochranný kryt zložený	228,12	273,74	02	99
9 06 04 009 01 7	4014586849829	Sací ochranný kryt zložený	235,62	282,74	02	99
9 06 06 002 00 9	4014586834467	Vedenie pílového listu	265,61	318,73	02	142
9 07 01 002 01 0	4014586878522	Prizmový zverák	103,95	124,74	02	75
9 07 02 003 00 8	4014586834511	Upínacie zariadenie	269,85	323,82	02	142
9 07 02 004 00 6	4014586834528	Upínacie zariadenie	334,95	401,94	02	142
9 07 02 005 00 0	4014586839783	Upínacie a posúvacie zariadenie	1.920,45	2.304,54	02	142
9 12 01 002 00 4	4014586842868	Zariadenie na chladenie/mazanie	2.206,00	2.647,20	08	-
9 26 01 022 01 3	4014586846965	Vákuová pumpa zložená	499,09	598,91	02	157
9 26 01 023 02 3	4014586847283	Kompresor	1.231,00	1.477,20	08	-
9 26 02 030 01 4	4014586836805	Ťažné lano	16,07	19,28	04	245
9 26 02 054 01 6	4014586841342	Doska s prísavkami	465,89	559,07	02	157
9 26 02 055 01 0	4014586841335	Zariadenie na vrtanie rúr	253,83	304,60	02	157
9 26 02 057 01 7	4014586843322	Vákuová doska zložená	484,09	580,91	02	157
9 26 02 063 02 3	4014586844503	Sada na odsávanie prachu	52,48	62,98	04	-
9 26 02 066 01 2	4014586846989	aparát na rezanie závitov	1.168,00	1.401,60	01	172
9 26 02 071 01 9	4014586851389	Predĺženie - sada na prestrihovanie hlbokých profilov 160	351,00	421,20	01	132
9 26 02 072 01 2	4014586852478	aparát na rezanie závitov	865,00	1.038,00	01	172
9 26 02 074 01 4	4014586855080	Odsávacie zariadenie FSC	50,34	60,41	04	238
9 26 02 075 01 8	4014586855097	Odsávacie zariadenie	64,26	77,11	04	238
9 26 02 079 01 0	4014586857152	Rýchlopínacie skľučovadlo závitníka	251,69	302,03	02	172
9 26 02 081 01 0	4014586860183	Sada na odsávanie prachu	50,34	60,41	04	-
9 26 02 082 01 0	4014586861920	Rýchlopínacie skľučovadlo závitníka	355,57	426,68	02	176
9 26 02 083 01 0	4014586860152	Držiak upínania na pracovný stôl a do vrtačkového stojanu	45,70	54,84	04	227
9 26 02 084 01 0	4014586863542	Odsávacie zariadenie	65,33	78,40	04	237
9 26 02 085 01 0	4014586867977	Vákuová prísavná doska	484,09	580,91	02	177
9 26 02 086 01 0	4014586868943	Sada na odsávanie prachu	50,34	60,41	04	-
9 26 02 088 01 0	4014586878492	Súprava na odsávanie	40,70	48,84	04	-
9 26 02 089 01 0	4014586878508	Rýchlopínacie skľučovadlo na rezanie závitov	255,97	307,16	02	172
9 26 02 091 00 0	4014586882932	Súprava na odsávanie FMM 350 Q / QSL	39,98	47,98	04	227
9 26 02 092 00 0	4014586882949	Súprava na odsávanie FMT / FMM 250	49,13	58,96	04	227
9 26 02 095 00 0	4014586885551	Súprava na odsávanie	49,13	58,96	04	-
9 26 04 079 02 1	4014586853574	Akku NiCd 12 V	199,50	239,40	02	34
9 26 04 082 02 5	4014586855127	Akumulátor NiMH 9,6 V	147,00	176,40	02	34
9 26 04 084 02 7	4014586855141	Akku NiMH 12 V / 2000 mAh	157,50	189,00	02	34
9 26 04 096 01 0	4014586863986	Rýchlonabíjačka ALG 30	142,80	171,36	02	14
9 26 04 103 01 0	4014586862651	Nabíjací adaptér	19,95	23,94	02	34
9 26 04 111 01 0	4014586869308	Multilader ALS 40	1.573,95	1.888,74	02	34
9 26 04 129 01 0	4014586867687	Rýchlonabíjačka ALG 50	40,95	49,14	02	14
9 26 04 160 00 0	4014586871561	Kontaktný držiak	58,80	70,56	02	-
9 26 04 160 02 0	4014586872797	Lítium-iónový akumulátor 14,4 V	91,35	109,62	02	-
9 26 04 160 03 0	4014586877228	Lítium-iónový akumulátor 14,4 V	1.182,30	1.418,76	02	-
9 26 04 161 02 0	4014586872803	Akumulátor Li-Ion 18 V	103,95	124,74	02	-
9 26 04 161 03 0	4014586880334	Akumulátor Li-Ion 18 V	1.073,10	1.287,72	02	-
9 26 04 163 02 0	4014586872681	Programovací adaptér	387,45	464,94	02	35

Objednávacie číslo	EAN	Označenie	Cena Euro bez DPH	Cena Euro s DPH	PK	Strana
9 26 04 164 02 0	4014586872810	Lítium-iónový akumulátor 14,4 V	126,00	151,20	02	-
9 26 04 164 03 0	4014586877235	Lítium-iónový akumulátor 14,4 V	1.629,60	1.955,52	02	-
9 26 04 165 02 0	4014586872827	Akumulátor Li-Ion 18 V	155,40	186,48	02	59
9 26 04 166 02 0	4014586874449	Lítium-iónový akumulátor 10,8-14,4 V 2 Ah s indikáciou stavu nabitia	126,00	151,20	02	-
9 26 04 168 02 0	4014586881157	Akumulátor Li-Ion 12 V	30,45	36,54	02	14
9 26 04 170 02 0	4014586882727	Lítium-iónový akumulátor 14,4 V	72,45	86,94	02	34
9 26 04 170 03 0	4014586885148	Lítium-iónový akumulátor 14,4 V	999,60	1.199,52	02	34
9 26 04 171 02 0	4014586882734	Akumulátor Li-Ion 18 V	72,45	86,94	02	14
9 26 04 171 03 0	4014586885155	Akumulátor Li-Ion 18 V	799,05	958,86	02	34
9 26 04 172 02 0	4014586882741	Lítium-iónový akumulátor 14,4 V	103,95	124,74	02	34
9 26 04 172 03 0	4014586885162	Lítium-iónový akumulátor 14,4 V	1.434,30	1.721,16	02	34
9 26 04 173 02 0	4014586882758	Akumulátor Li-Ion 18 V	103,95	124,74	02	14
9 26 04 173 03 0	4014586885179	Akumulátor Li-Ion 18 V	1.146,60	1.375,92	02	34
9 26 04 200 02 0	4014586882819	Akumulátorová LED lampa ALED 12-18 V	52,50	63,00	02	14
9 26 04 250 01 0	4014586885827	Štartovacia súprava akumulátorov 12 V/2,5 Ah	101,85	122,22	02	14
9 26 04 300 01 0	4014586881706	Štartovacia súprava akumulátorov 18 V/2,0 Ah	180,60	216,72	02	-
9 26 04 300 02 0	4014586881720	Štartovacia súprava akumulátorov 18 V/4,0 Ah	223,65	268,38	02	-
9 26 04 300 03 0	4014586885841	Štartovacia súprava akumulátorov 18 V/5,0 Ah	248,85	298,62	02	14
9 26 04 300 04 0	4014586885858	Štartovacia súprava akumulátorov 18 V/2,5 Ah	185,85	223,02	02	14



Objednávacie číslo	Akustický tlak LpA (dB)	Neistoť merania nameranej hodnoty KpA (dB)	Hladina akustického tlaku LWA (dB)	Neistoť merania nameranej hodnoty KWA (dB)	Max. hodnota akustického tlaku LpCpeak (dB)	Neistoť merania nameranej hodnoty KpCpeak (dB)	Hodnota vibrácií 1 chv 3-cestn. (m/s ²)	Hodnota vibrácií 2 chv 3-cestn. (m/s ²)	Neistoť merania nameranej hodnoty Ka (m/s ²)
7 205 43	82	3	93	3	96	3	4	1,5	
7 205 44	82	3	93	3	96	3	3	1,5	
7 205 45	82	3	93	3	96	3	3	1,5	
7 201 39	77	3	88	3		3	1,3	1,5	
7 201 63	77	3	88	3		3	1,4	1,5	
7 201 62	77	3	88	3		3	1,2	1,5	
7 205 35	77	3	88	3		3	1,2	1,5	
7 201 06	86	3	97	3	102	3	ah,D 2,0	1,5	
7 201 14	86	3	97	3	102	3	ah,D 2,0	1,5	
7 205 20	76	3	87	3		3	< 2,5	1,5	
7 205 03	81	3	92	3	98	3	ah,D 0,4	1,5	
7 202 45	78	3	89	3		3	1,6	1,5	
7 205 37	75	3	86	3		3	1,2	1,5	
7 205 40	84	3	95	3	99	3	1,5	1,5	
7 202 03	86	3	97	3	102	3	ah,D 2,2	1,5	
7 202 10	86	3	97	3	102	3	ah,D 2,2	1,5	
7 202 26	81	3	92	3	97	3	ah,D 0,6	1,5	
7 202 27	81	3	92	3	97	3	ah,D 0,6	1,5	
7 202 09	86	3	97	3	102	3	ah,D 1,6	1,5	
7 202 06	88	3	99	3	103	3	ah,D 1,3	1,5	
7 205 01	81	3	92	3	99	3	ah,D 0,9	1,5	
7 205 34	77	3	88	3	93	3	1,1	1,5	
7 203 04	86	3	97	3	102	3	ah,D 1,5	1,5	
7 204 30	98	3	109	3	99	3	1,5	1,5	15
7 209 37	79	3	90	3	93	3	0,6	1,5	
7 209 16	87	3	98	3	101	3	1	1,5	
7 271 01	81	3	92	3	96	3	ah,D 3,5	1,5	ah,D 5,0
7 272 02	87	3	98	3	103	3		1,5	
7 272 03	87	3	98	3	99	3		1,5	
7 272 04	92	3	103	3	106	3		1,5	
7 270 27	84	3	95	3		3	0,5	1,5	
7 270 33	84	3	95	3		3		1,5	
7 270 31	82	3	93	3		3		1,5	
7 270 29	83	3	94	3		3		1,5	
7 270 28	83	3	94	3		3		1,5	
7 270 34	84	3	95	3	101	3		1,5	
7 270 32	84	3	95	3	101	3		1,5	
7 113 01	60	3	71	3	74	3	0,9	1,5	
7 113 02	71	3	82	3	84	3	1,2	1,5	
7 113 03	71	3	82	3	84	3	1,3	1,5	
7 113 06	71	3	82	3	84	3	1,6	1,5	
7 104 03	86	3	97	3	104	3	14	1,5	
7 104 04	90	3	101	3	105	3	12	1,5	
7 210 71	78	3	89	3	92	3	1,1	1,5	
7 210 94	78	3	89	3	92	3	1	1,5	
7 113 10	71	3	82	3	88	3	0,7	1,5	
7 113 11	73	3	84	3	92	3	1	1,5	
7 213 09	77	3	88	3	93	3	0,5	1,5	
7 213 04	82	3	93	3	96	3	1	1,5	
7 213 13	81	3	92	3	98	3	0,8	1,5	
7 213 14	81	3	92	3	98	3	0,8	1,5	
7 213 06	81	3	92	3	98	3	0,8	1,5	
7 213 08	81	3	92	3	98	3	0,8	1,5	
7 213 15	81	3	92	3	98	3	0,8	1,5	
7 210 98	86	3	97	3		3	<2,5	1,5	
7 215 29	93	3	104	3		3	6,5	1,5	
7 215 30	93	3	104	3		3	6,5	1,5	
7 215 28	96	3	107	3		3	8,8	1,5	
7 215 12	93	3	104	3		3	5,4	1,5	
7 215 13	93	3	104	3		3	5,4	1,5	
7 215 23	93	3	104	3		3	5,4	1,5	
7 215 07	95	3	106	3		3	10	1,5	
7 215 08	95	3	106	3		3	10	1,5	
7 215 21	95	3	106	3		3	10	1,5	
7 215 25	95	3	106	3		3	10	1,5	
7 215 26	95	3	106	3		3	10	1,5	
7 112 07	69	3	80	3		3	0,2	1,5	
7 112 06	62	3	73	3		3	0,2	1,5	
7 112 05	60	3	71	3		3	0,2	1,5	
7 112 04	67	3	78	3		3	0,3	1,5	

Objednávacie číslo	Akustický tlak LpA (dB)	Neistoť merania nameranej hodnoty KpA (dB)	Hladina akustického tlaku LWA (dB)	Neistoť merania nameranej hodnoty KWA (dB)	Max. hodnota akustického tlaku LpCpeak (dB)	Neistoť merania nameranej hodnoty KpCpeak (dB)	Hodnota vibrácií 1 chv 3-cestn. (m/s ²)	Hodnota vibrácií 2 chv 3-cestn. (m/s ²)	Neistoť merania nameranej hodnoty Ka (m/s ²)
7 112 03	65	3	76	3		3	0,4	1,5	
7 112 36	69	3	80	3		3	0,4	1,5	
7 112 40	62	3	73	3	79,7	3	0,4	1,5	
7 112 41	62	3	73	3	79,7	3	0,4	1,5	
7 112 42	60	3	71	3	75,6	3	0,4	1,5	
7 112 43	60	3	71	3	75,6	3	0,4	1,5	
7 112 44	60	3	71	3	75,6	3	0,4	1,5	
7 112 02	69	3	80	3		3	0,5	1,5	
7 112 01	68	3	79	3		3	0,6	1,5	
7 113 05	70	3	81	3		3	<2,5	1,5	
7 110 94	70	3	81	3		3	<2,5	1,5	
7 112 45	64,6	3	75,6	3	81,1	3	0,6	1,5	
7 221 61	84	3	95	3	99	3	ah,AG 5,0	1,5	ah,DS 2,5
7 221 62	84	3	95	3	99	3	ah,AG 4,5	1,5	ah,DS 2,5
7 221 41	87	3	98	3	99	3	ah,AG 5,0	1,5	ah,DS 2,5
7 221 44	84	3	95	3	99	3	ah,AG 4,5	1,5	ah,DS 2,5
7 221 42	84	3	95	3	101	3	ah,AG 4,5	1,5	ah,DS 2,5
7 221 43	84	3	95	3	101	3	ah,AG 4,5	1,5	ah,DS 2,5
7 221 40	87	3	98	3	99	3	ah,AG 5,0	1,5	ah,DS 2,5
7 221 46	85	3	96	3		3	ah,AG 4,5	1,5	
7 221 47	85	3	96	3		3	ah,AG 5,0	1,5	
7 221 31	87	3	98	3		3	ah,AG 3,8	1,5	
7 221 07	87	3	98	3	103	3	ah,AG 6,0	1,5	ah,DS 2,5
7 221 08	87	3	98	3	103	3	ah,AG 6,0	1,5	ah,DS 2,5
7 221 05	87	3	98	3	103	3	ah,AG 6,0	1,5	ah,DS 2,5
7 221 06	87	3	98	3	103	3	ah,AG 6,0	1,5	ah,DS 2,5
7 221 26	87	3	98	3	103	3	ah,AG 6,0	1,5	ah,DS 2,5
7 221 27	87	3	98	3	103	3	ah,AG 6,0	1,5	ah,DS 2,5
7 221 01	87	3	98	3	103	3	ah,AG 6,0	1,5	ah,DS 2,5
7 221 02	87	3	98	3	103	3	ah,AG 6,0	1,5	ah,DS 2,5
7 223 02	81	3	92	3	95	3	ah,SG 1,5	1,5	
7 223 12	84	3	95	3	98	3	ah,SG 1,6	1,5	
7 223 03	81	3	92	3	95	3	ah,SG 1,5	1,5	
7 223 14	87	3	98	3	101	3	ah,SG ØD=50 mm 17,0	1,5	ah,SG ØD=12 mm 2,3
7 223 14	86	3	97	3	101	3	ah,SG ØD=50 mm 27,0	1,5	ah,SG ØD=12 mm 3,9
7 223 13	86	3	97	3	100	3	ah,SG ØD=50 mm 2,9	1,5	ah,SG ØD=12 mm 1,5
7 224 04	87	3	98	3	103	3	ah,SG 2,4	1,5	
7 224 05	93	3	104	3	106	3	ah,SG 2,0	1,5	
7 220 78	87	3	98	3	105	3	12	1,5	
7 220 92	87	3	98	3		3	4	1,5	
7 221 63	84	3	95	3	100	3	ah,P 3,5	1,5	ah,DS 2,5
7 221 48	84	3	95	3	100	3	ah,P 2,5	1,5	ah,DS 2,5
7 221 49	84	3	95	3	100	3	ah,P 3,5	1,5	ah,DS 2,5
7 221 50	84	3	95	3	100	3	ah,P 2,5	1,5	
7 221 66	84	3	95	3	98	3	4,5	1,5	
7 221 13	86	3	97	3	102	3	2,4	1,5	
7 228 05	84	3	95	3	99	3	2	1,5	
7 221 67	85	3	96	3	101	3	ah,P/T=3 2,5	1,5	ah,P/T=6 5,0
7 129 09	76	3	87	3	91	3		1,5	
7 536 02	81	3	92	3		3		1,5	
7 229 36	74	3	85	3	96	3		1,5	
7 229 37	74	3	85	3	96	3		1,5	
7 136 01	78	3	89	3	91	3		1,5	
7 136 02	78	3	89	3	91	3		1,5	
7 236 36	79	3	90	3	93	3		1,5	
7 236 31	79	3	90	3	93	3		1,5	
7 230 27	82	3	93	3		3	1,5	1,5	
7 230 28	82	3	93	3		3	1,5	1,5	
7 230 22	81	3	92	3		3	1,5	1,5	
7 230 29	80	3	91	3		3	4,7	1,5	
7 230 26	80	3	91	3		3	15,6	1,5	
7 230 23	86	3	97	3	103	3	12,1	1,5	
7 230 24	87	3	98	3	103,1	3	22,6	1,5	
7 232 35	76	3	87	3	92	3	11,3	1,5	
7 232 32	76	3	87	3	92	3	9,3	1,5	
7 232 36	76	3	87	3	92	3	6,4	1,5	
7 232 37	77	3	88	3	93	3	9,19	1,5	
7 232 29	78	3	89	3	93	3	4,4	1,5	
7 232 30	85	3	96	3	100	3	8,9	1,5	
7 232 31	85	3	96	3	100	3	10	1,5	



Objednávacie číslo	Akustický tlak LpA (dB)	Neistoť merania nameranej hodnoty KpA (dB)	Hladina akustického tlaku LWA (dB)	Neistoť merania nameranej hodnoty KWA (dB)	Max. hodnota akustického tlaku LpCpeak (dB)	Neistoť merania nameranej hodnoty KpCpeak (dB)	Hodnota vibrácií 1 chv 3-cestn. (m/s ²)	Hodnota vibrácií 2 chv 3-cestn. (m/s ²)	Neistoť merania nameranej hodnoty Ka (m/s ²)
7 234 17	79	3	90	3	94	3	7,8	1,5	
7 234 15	79	3	90	3	94	3	7,8	1,5	
7 234 06	83	3	94	3	97	3	16	1,5	13
7 234 22	89	3	100	3	102	3	7	1,5	
7 234 23	89	3	100	3	102	3	7	1,5	
7 534 08	81	3	92	3	102	3	ah,D 7.1	1,5	
7 238 14	86,5	3	97,5	3	102	3	3,5	1,5	
7 824 41	84	3	95	3	97	3	Ø 80 mm=11,8 Ø 50 mm=6,3 Ø 125 mm=7,5 Ø 100 mm=3,3	1,5	
7 824 39	84	3	95	3	103	3	Ø 125 mm=2,0	1,5	
7 824 40	84	3	95	3	97	3		1,5	
7 824 37	83	3	94	3	101	3	2	1,5	
7 824 36	79	3	90	3	98	3	2	1,5	
7 824 38	83	3	94	3	101	3	3,8	1,5	
7 823 03	71	3	82	3	85	3	3,7	1,5	
7 823 14	77	3	88	3	88	3	3,7	1,5	
7 823 15	71	3	82	3	84	3	2	1,5	
7 823 19	79	3	90	3	92	3	5	1,5	
7 823 21	79	3	90	3		3	1	1,5	
7 823 20	77	3	88	3	92	3	5,5	1,5	
7 820 51	77	3	88	3	93	3	3,5	1,5	
7 820 81	76	3	87	3	91	3	0,5	1,5	
7 820 84	81	3	92	3	98	3	2,1	1,5	
7 820 85	81	3	92	3	95	3	4,5	1,5	
7 820 78	79	3	90	3	95	3	0,6	1,5	
7 820 79	81	3	92	3	100	3	4,3	1,5	
7 820 71	81	3	92	3	95	3	4,3	1,5	
7 820 72	81	3	92	3	95	3	4,6	1,5	
7 820 83	83	3	94	3	97	3	3,6	1,5	
7 820 62	83	3	94	3	100	3	3,9	1,5	
7 820 64	84	3	95	3	100	3	3,9	1,5	
7 820 74	85	3	96	3	100	3	3,8	1,5	
7 820 76	85	3	96	3	100	3	4,7	1,5	
7 105 01	75	3	86	3	91	3	2,7	1,5	
7 105 02	75	3	86	3	89	3	1,8	1,5	
7 105 03	75	3	86	3	91	3	2,5	1,5	
7 205 46	82	3	93	3	96	3	3	1,5	
7 272 01	83	3	94	3	98	3		1,5	
7 113 14	71	3	82	3	86	3	1,5	1,5	
7 113 14	71	3	82	3	86	3	1,5	1,5	
7 113 15	71	3	82	3	86	3	1,5	1,5	
7 113 16	74	3	85	3	87	3	1,5	1,5	
7 113 16	74	3	85	3	87	3	1,5	1,5	
7 113 17	74	3	85	3	87	3	1,5	1,5	
7 113 17	74	3	85	3	87	3	1,5	1,5	
7 221 55	85	3	96	3	99	3	ah,AG 4,5	1,5	ah,DS 2,0
7 221 56	85	3	96	3	99	3	ah,AG 4,5	1,5	ah,DS 2,5
7 221 57	85	3	96	3	101	3	ah,AG 4,0	1,5	ah,DS 2,5
7 221 58	85	3	96	3	101	3	ah,AG 4,0	1,5	ah,DS 2,5
7 221 54	85	3	96	3	99	3	ah,AG 4,5	1,5	ah,DS 2,5
7 236 42	79	3	90	3	93	3		1,5	
7 820 86	74	3	85	3	90	3	ah,AG 2,8	1,5	ah,DS 1,0
7 536 03	82	3	93	3		3		1,5	
7 132 03	74	3	85	3	86	3	4,7	1,5	
7 132 02	74	3	85	3	86	3	4,7	1,5	
7 132 01	74	3	85	3	86	3	6,5	1,5	
7 144 01	67	3	78	3	83	3		1,5	
7 232 38	82	3	93	3	93	3	8,8	1,5	
7 232 41	82	3	93	3	93	3	9,5	1,5	
7 232 42	82	3	93	3	93	3	6,8	1,5	
7 232 39	82	3	93	3	93	3	8,8	1,5	
7 232 40	80	3	91	3	91	3	7,3	1,5	
7 520 15	80	3	91	3		3	4,5	1,5	
7 520 16	80	3	91	3		3	4,5	1,5	
9 20 22	73	3	84	3		3		1,5	
9 20 23	73	3	84	3		3		1,5	
7 270 41	82,4	3	93,4	3	97	3	< 2,5	1,5	
7 270 40	82,4	3	93,4	3	97	3	< 2,5	1,5	
7 270 42	82,4	3	93,4	3	97	3	< 2,5	1,5	

Objednávacie číslo	Akustický tlak LpA (dB)	Neistoť merania nameranej hodnoty KpA (dB)	Hladina akustického tlaku LWA (dB)	Neistoť merania nameranej hodnoty KWA (dB)	Max. hodnota akustického tlaku LpCpeak (dB)	Neistoť merania nameranej hodnoty KpCpeak (dB)	Hodnota vibrácií 1 chv 3-cestn. (m/s ²)	Hodnota vibrácií 2 chv 3-cestn. (m/s ²)	Neistoť merania nameranej hodnoty Ka (m/s ²)
7 270 43	82,4	3	93,4	3	97	3	< 2,5	1,5	
7 113 18	80	3	91	3	91	3	0,5	1,5	1,5
7 113 18	80	3	91	3	91	3	0,5	1,5	1,5
7 104 05	85	3	96	3	104	3	0,5	1,5	10,5
7 104 05	85	3	96	3	104	3	0,5	1,5	10,5
7 113 19	76	3	87	3	90	3	0,6	1,5	1,8
7 113 19	76	3	87	3	90	3	0,6	1,5	1,8
7 104 06	87	3	98	3	106	3	0,6	1,5	12,1
7 104 06	87	3	98	3	106	3	0,6	1,5	12,1
7 115 01	86	3	97	3	109	3	6	1,5	
7 115 01	86	3	97	3	109	3	6	1,5	
7 115 02	86	3	97	3	109	3	6	1,5	
7 115 02	86	3	97	3	109	3	6	1,5	
7 116 01	74	3	85	3	87	3	1,5	1,5	
7 116 02	74	3	85	3	87	3	1,5	1,5	
7 116 06	74	3	85	3	87	3	1,5	1,5	
7 116 05	74	3	85	3	87	3	1,5	1,5	
7 116 03	73	3	84	3	86	3	1,5	1,5	
7 116 04	73	3	84	3	86	3	1,5	1,5	
7 116 04	73	3	84	3	86	3	1,5	1,5	
7 116 08	73	3	84	3	86	3	1,5	1,5	
7130 02	74,6	3	85,6	3	87,9	3	3,3	1,5	
7 130 01	74,8	3	85,8	3	87,9	3	10,1	1,5	
7 230 34	82,5	3	93,5	3	94,9	3	4,1	1,5	
7 230 35	81,7	3	92,7	3	93,8	3	4,8	1,5	
7 230 31	81,1	3	92,1	3	93,3	3	5,7	1,5	
7 230 32	81,1	3	92,1	3	93,3	3	5,7	1,5	
7 230 33	76,2	3	87,2	3	91	3	10,8	1,5	
7 221 73	90	3	101	3	105	3	ah,AG 5,0	1,5	ah,DS 1,8
7 221 74	90	3	101	3	105	3	ah,AG 5,0	1,5	ah,DS 1,8
7 221 77	90	3	101	3	105	3	ah,AG 6,0	1,5	ah,DS 1,8
7 221 75	89	3	100	3	104	3	ah,AG 5,0	1,5	ah,DS 2,0
7 221 76	89	3	100	3	104	3	ah,AG 5,0	1,5	ah,DS 2,0
7 221 78	90	3	101	3	105	3	ah,AG 5,0	1,5	ah,DS 3,5
7 221 79	90	3	101	3	105	3	ah,AG 5,0	1,5	ah,DS 3,5
7 221 80	90	3	101	3	105	3	ah,AG 5,0	1,5	ah,DS 3,5
7 221 81	90	3	101	3	105	3	ah,AG 5,0	1,5	ah,DS 3,5
7 221 82	90	3	101	3	105	3	ah,AG 5,0	1,5	ah,DS 3,5
7 221 83	90	3	101	3	105	3	ah,AG 5,0	1,5	ah,DS 3,5
7 221 84	90	3	101	3	105	3	ah,AG 5,0	1,5	ah,DS 3,5
7 236 38	79	3	90	3	93	3		1,5	
7 112 08	69	3	80	3		3	0,4	1,5	
7 112 09	69	3	80	3		3	0,4	1,5	
7 112 00	69	3	80	3		3	0,4	1,5	
7 205 47	81,1	3	92,1	3	95,2	3	ah,D 2.4	1,5	
7 205 49	82,1	3	93,1	3	95,6	3	ah,D 1.9	1,5	
7 112 50	62	3	73	3	80	3	0,4	1,5	
7 112 51	60	3	71	3	76	3	0,4	1,5	
7 112 52	65	3	76	3	81	3	0,6	1,5	
7 112 53	70,8	3	81,8	3	86,1	3	0,5	1,5	
7 112 54	63,9	3	74,9	3	81	3	0,2	1,5	
7 112 55	66,3	3	77,3	3	81	3	0,3	1,5	
7 112 56	66,8	3	77,8	3	81	3	0,3	1,5	
7 229 43	74	3	85	3	96	3		1,5	
7 229 44	74	3	85	3	96	3		1,5	
7 229 42	72	3	83	3	84	3		1,5	
7 271 04	81	3	92	3	96	3	ah,D 3,5	1,5	ah,D 5,5
7 271 03	81	3	92	3	96	3	ah,D 3,5	1,5	ah,D 5,5
9 20 27	68	3	81	3		3	<2,5	1,5	
9 20 28	68	3	81	3		3	<2,5	1,5	
7 205 51	82	3	93	3	96	3	3	1,5	
7 105 04	75	3	86	3	89	3	1,8	1,5	
7 223 16	84	3	95	3	97	3	ah,SG (Ø 25 mm) 4,7	1,5	
7 223 17	84	3	95	3	97	3	ah,SG (Ø 25 mm) 4,7	1,5	ah,SG (Ø 50 mm) 7,9
7 223 18	84	3	95	3	97	3	ah,SG (Ø 25 mm) 5,3	1,5	
7 223 19	84	3	95	3	97	3	ah,SG (Ø 25 mm) 5,3	1,5	ah,SG (Ø 50 mm) 11,4
7 223 24	83	3	94	3	95	3	ah,SG (Ø 25 mm) 4,8	1,5	
7 223 25	83	3	94	3	95	3	ah,SG (Ø 25 mm) 1,0	1,5	ah,P 1,5
7 223 20	84	3	95	3	97	3	ah,SG (Ø 25 mm) 1,9	1,5	ah,SG (Ø 50 mm) 2,9
7 223 21	85	3	96	3	98	3	ah,SG (Ø 25 mm) 9,7	1,5	

Objednávacie číslo	Akustický tlak LpA (dB)	Neistota merania nameranej hodnoty KpA (dB)	Hladina akustického tlaku LWA (dB)	Neistota merania nameranej hodnoty KWA (dB)	Max. hodnota akustického tlaku LpCpeak (dB)	Neistota merania nameranej hodnoty KpCpeak (dB)	Hodnota vibrácií 1 chv 3-cestn. (m/s ²)	Hodnota vibrácií 2 chv 3-cestn. (m/s ²)	Neistota merania nameranej hodnoty Ka (m/s ²)
7 223 22	85	3	96	3	98	3	ah,SG (Ø 25 mm) 9,7	1,5	
7 223 23	85	3	96	3	98	3	ah,SG (Ø 25 mm) 1,5	1,5	ah,SG (Ø 50 mm) 4,5
7 221 86	90	3	101	3	105	3	ah,AG 7,9	1,5	ah,DS 1,5
7 221 87	90	3	101	3	105	3	ah,AG 7,9	1,5	ah,DS 1,5
7 221 88	90	3	101	3	105	3	ah,AG 7,3	1,5	ah,DS 1,5
7 221 89	90	3	101	3	105	3	ah,AG 7,3	1,5	ah,DS 1,5
7 221 90	90	3	101	3	105	3	ah,AG 5,9	1,5	ah,DS 2,1
7 221 91	90	3	101	3	105	3	ah,AG 5,9	1,5	ah,DS 2,1
7 221 92	90	3	101	3	105	3	ah,AG 5,0	1,5	ah,DS 1,6
7 221 93	90	3	101	3	105	3	ah,AG 5,0	1,5	ah,DS 1,6
7 221 94	90	3	101	3	105	3	ah,AG 3,4	1,5	ah,DS 1,6
7 221 95	90	3	101	3	105	3	ah,AG 3,4	1,5	ah,DS 1,6
7 115 03	93,8	3	104,8	3	112	3	14,5	1,5	
7 116 10	74	3	75,5	3	86,5	3	1,0	1,5	
7 113 21	65,9	3	76,9	3	78,9	3	ah 0.4	1,5	
7 113 20	65,6	3	76,6	3	78,4	3	1	1,5	
7 129 15	70	3	81	3	83	3		1,5	
7 129 12	74	3	85	3	87	3		1,5	
7 222 07	90	3	101	3	105	3	ah,AG 5,0	1,5	ah,DS 3,5
7 222 08	90	3	101	3	105	3	ah,AG 5,0	1,5	ah,DS 3,5
7 222 09	90	3	101	3	105	3	ah,AG 5,0	1,5	ah,DS 3,5
7 222 10	90	3	101	3	105	3	ah,AG 5,0	1,5	ah,DS 3,5
7 222 11	90	3	101	3	105	3	ah,AG 5,0	1,5	ah,DS 3,5
7 222 12	90	3	101	3	105	3	ah,AG 5,0	1,5	ah,DS 3,5
7 222 13	90	3	101	3	105	3	ah,AG 4,1	1,5	ah,DS 2,2
7 222 18	90	3	101	3	105	3	ah,AG 5,9	1,5	ah,DS 2,1
7 222 19	90	3	101	3	105	3	ah,AG 5,9	1,5	ah,DS 2,1
7 222 20	90	3	101	3	105	3	ah,AG 5,0	1,5	ah,DS 1,6
7 222 21	90	3	101	3	105	3	ah,AG 5,0	1,5	ah,DS 1,6
7 222 22	90	3	101	3	105	3	ah,AG 3,4	1,5	ah,DS 1,6
7 222 23	90	3	101	3	105	3	ah,AG 3,4	1,5	ah,DS 1,6
7 129 27	83	3	94	3	97	3		1,5	
7 129 25	70	3	81	3	83	3		1,5	
7 129 26	70	3	81	3	83	3		1,5	
7 109 01	75	3	86	3	91	3	2,7	1,5	
7 209 38	82	3	93	3	96	3	<1.5	1,5	
7 129 22	74	3	85	3	87	3		1,5	
7 229 52	72	3	83	3	84	3		1,5	
7 229 54	74	3	85	3	96	3		1,5	
7 229 53	74	3	85	3	96	3		1,5	

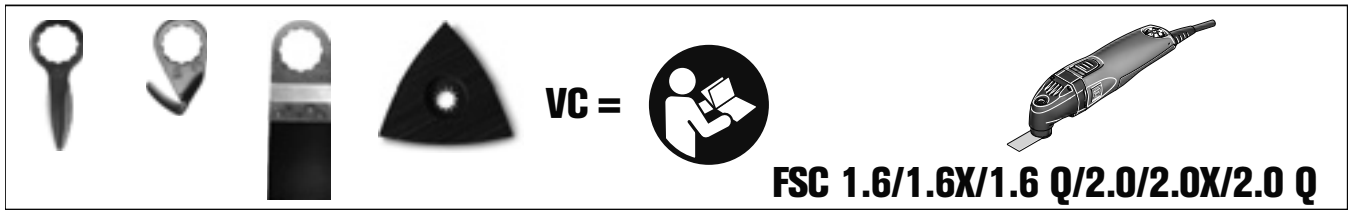

	VC		VC		VC
6 35 02 102 ...	2	6 39 03 083 ...	2	6 39 03 161 ...	3
6 35 02 103 ...	2	6 39 03 087 ...	2	6 39 03 162 ...	3
6 35 02 115 ...	2	6 39 03 095 ...	2	6 39 03 163 ...	2
6 35 02 116 ...	2	6 39 03 097 ...	3	6 39 03 164 ...	2
6 35 02 119 ...	3	6 39 03 099 ...	4	6 39 03 166 ...	3
6 35 02 120 ...	4	6 39 03 101 ...	3	6 39 03 168 ...	4
6 35 02 121 ...	4	6 39 03 103 ...	2	6 39 03 169 ...	4
6 35 02 122 ...	4	6 39 03 104 ...	2	6 39 03 170 ...	4
6 35 02 123 ...	4	6 39 03 105 ...	3	6 39 03 171 ...	4
6 35 02 124 ...	4	6 39 03 107 ...	3	6 39 03 172 ...	2
6 35 02 135 ...	3	6 39 03 108 ...	2	6 39 03 173 ...	2
6 35 02 136 ...	4	6 39 03 109 ...	2	6 39 03 174 ...	3
6 35 02 137 ...	2	6 39 03 110 ...	2	6 39 03 176 ...	3
6 35 02 138 ...	3	6 39 03 111 ...	4	6 39 03 179 ...	4
6 35 02 145 ...	2	6 39 03 113 ...	3	6 39 03 181 ...	3
6 35 02 147 ...	3	6 39 03 114 ...	3	6 39 03 182 ...	5
6 35 02 148 ...	3	6 39 03 115 ...	2	6 39 03 183 ...	2
6 35 02 158 ...	2	6 39 03 116 ...	4	6 39 03 184 ...	2
6 35 02 162 ...	4	6 39 03 117 ...	4	6 39 03 185 ...	2
6 35 02 163 ...	4	6 39 03 118 ...	2	6 39 03 186 ...	2
6 35 02 164 ...	3	6 39 03 120 ...	2	6 39 03 189 ...	3
6 35 02 165 ...	4	6 39 03 121 ...	2	6 39 03 190 ...	4
6 35 02 167 ...	1	6 39 03 122 ...	2	6 39 03 191 ...	3
6 35 02 168 ...	1	6 39 03 123 ...	4	6 39 03 194 ...	4
6 35 02 172 ...	1	6 39 03 124 ...	2	6 39 03 195 ...	4
6 35 02 173 ...	1	6 39 03 125 ...	4	6 39 03 196 ...	3
6 35 02 185 ...	3	6 39 03 127 ...	2	6 39 03 198 ...	4
6 35 02 186 ...	2	6 39 03 128 ...	3	6 39 03 206 ...	3
6 37 06 018 ...	3	6 39 03 129 ...	3	6 39 03 207 ...	3
6 37 31 001 ...	1	6 39 03 131 ...	3	6 39 03 208 ...	3
6 37 31 002 ...	1	6 39 03 132 ...	3	6 39 03 209 ...	3
6 37 31 005 ...	1	6 39 03 133 ...	3	6 39 03 210 ...	3
6 38 06 129 ...	1	6 39 03 143 ...	4	6 39 03 211 ...	3
6 38 06 136 ...	1	6 39 03 144 ...	3	6 39 03 212 ...	2
6 38 06 140 ...	1	6 39 03 146 ...	3	6 39 03 217 ...	3
6 38 06 153 ...	1	6 39 03 147 ...	2	6 39 03 221 ...	5
6 38 06 195 ...	3	6 39 03 152 ...	3	6 39 03 222 ...	5
6 39 03 072 ...	2	6 39 03 153 ...	3	6 39 03 223 ...	5
6 39 03 073 ...	2	6 39 03 154 ...	3	6 39 03 227 ...	3
6 39 03 076 ...	2	6 39 03 155 ...	3	6 39 03 228 ...	5
6 39 03 079 ...	2	6 39 03 156 ...	3	6 39 03 229 ...	4
6 39 03 081 ...	4	6 39 03 157 ...	3	6 39 03 230 ...	5
6 39 03 082 ...	3	6 39 03 160 ...	4	6 39 03 231 ...	4



	AFSC18QSL		AFSC18QSL
	VC		VC
6 35 02 097 ...	0	6 37 31 001 ...	0
6 35 02 106 ...	0	6 37 31 002 ...	0
6 35 02 113 ...	0	6 37 31 006 ...	1
6 35 02 114 ...	0	6 38 06 129 ...	0
6 35 02 118 ...	0	6 38 06 136 ...	0
6 35 02 125 ...	0	6 38 06 140 ...	0
6 35 02 126 ...	1	6 38 06 141 ...	0
6 35 02 127 ...	2	6 38 06 142 ...	0
6 35 02 133 ...	1	6 38 06 159 ...	0
6 35 02 134 ...	2	6 38 06 195 ...	2
6 35 02 151 ...	1	6 38 10 031 ...	3
6 35 02 152 ...	1	6 39 03 165 ...	0
6 35 02 157 ...	1	6 39 03 200 ...	0
6 35 02 160 ...	1	6 39 03 201 ...	0
6 35 02 161 ...	2	6 39 03 202 ...	0
6 35 02 166 ...	1	6 39 03 226 ...	1
6 35 02 169 ...	1	6 39 03 233 ...	0
6 35 02 170 ...	1	6 39 03 234 ...	2
6 35 02 174 ...	0	6 39 03 235 ...	1
6 35 02 175 ...	1	6 39 03 236 ...	2
6 35 02 176 ...	1	6 39 03 237 ...	1
6 35 02 183 ...	1	6 39 03 238 ...	1
6 35 02 184 ...	0	6 39 03 239 ...	2
6 35 02 187 ...	1	6 39 03 240 ...	1
6 35 02 188 ...	1	6 39 03 241 ...	1
6 35 02 191 ...	1	6 39 03 242 ...	1
6 35 02 193 ...	1	6 39 03 243 ...	1
6 35 02 196 ...	1	6 39 03 244 ...	1
6 35 02 198 ...	1	6 39 03 245 ...	0
6 35 02 199 ...	1	6 39 03 246 ...	3
6 35 02 200 ...	2	6 39 03 247 ...	3
6 35 02 201 ...	2	6 39 03 248 ...	3
6 35 02 202 ...	2		
6 35 02 203 ...	2		
6 35 02 204 ...	1		
6 35 02 205 ...	1		
6 35 02 206 ...	1		
6 35 02 207 ...	1		
6 35 02 208 ...	2		
6 35 02 213 ...	1		
6 35 02 214 ...	1		
6 35 02 215 ...	1		
6 35 02 216 ...	0		
6 35 02 217 ...	1		
6 35 02 218 ...	1		
6 35 02 219 ...	1		
6 35 02 220 ...	1		
6 37 06 019 ...	0		
6 37 19 011 ...	1		



	AFMT12QSL AFMT12SL	AFMM18QSL	FMM250, 250Q, AFMM14, FMT250SL, 250QSL	FMM350QSL
	VC	VC	VC	VC
6 35 02 097 ...	0	0	2	0
6 35 02 106 ...	0	0	2	0
6 35 02 113 ...	0	0	2	0
6 35 02 114 ...	0	0	1	0
6 35 02 118 ...	0	0	2	0
6 35 02 125 ...	0	0	1	0
6 35 02 126 ...	1	1	4	1
6 35 02 127 ...	1	1	5	1
6 35 02 133 ...	1	1	4	1
6 35 02 134 ...	1	1	5	1
6 35 02 151 ...	1	1	4	1
6 35 02 152 ...	1	1	5	1
6 35 02 157 ...	1	1	3	0
6 35 02 160 ...	1	1	4	1
6 35 02 161 ...	1	1	5	1
6 35 02 166 ...	1	1	2	0
6 35 02 169 ...	1	1	3	0
6 35 02 170 ...	1	1	3	0
6 35 02 174 ...	0	0	3	0
6 35 02 175 ...	1	1	3	0
6 35 02 176 ...	1	1	3	0
6 35 02 183 ...	1	1	4	1
6 35 02 184 ...	0	0	3	0
6 35 02 187 ...	1	1	3	0
6 35 02 188 ...	1	1	2	0
6 35 02 191 ...	1	1	4	1
6 35 02 193 ...	1	1	4	1
6 35 02 196 ...	1	1	3	0
6 35 02 198 ...	1	1	4	1
6 35 02 199 ...	1	1	5	1
6 35 02 205 ...	1	1	4	1
6 35 02 206 ...	1	1	4	1
6 35 02 207 ...	1	1	5	1
6 35 02 208 ...	1	1	5	1
6 35 02 214 ...	1	1	3	0
6 35 02 216 ...	0	0	2	0
6 35 02 217 ...	1	1	2	0
6 35 02 219 ...	1	1	3	0
6 37 06 019 ...	0	0	3	0
6 37 19 011 ...	1	1	4	1
6 37 31 001 ...	1	0	2	0
6 37 31 002 ...	1	0	1	0
6 38 06 129 ...	0	0	1	0
6 38 06 136 ...	0	0	1	0
6 38 06 140 ...	0	0	1	0
6 38 06 141 ...	0	0	1	0
6 38 06 142 ...	0	0	1	0
6 38 06 159 ...	0	0	1	0
6 38 06 195 ...	1	3	3	1
6 38 10 031 ...	2	3	5	1
6 39 03 165 ...	0	0	3	0
6 39 03 200 ...	0	0	2	0
6 39 03 201 ...	0	0	2	0
6 39 03 202 ...	0	0	2	0
6 39 03 226 ...	1	1	4	1
6 39 03 233 ...	0	0	2	0
6 39 03 234 ...	1	2	4	1
6 39 03 235 ...	1	1	3	0
6 39 03 245 ...	0	0	3	0

VC 0 < 2,5 m/s² VC 1 < 5,0 m/s² VC 2 < 7,0 m/s² VC 3 < 10 m/s² VC 4 < 15 m/s² VC 5 > 15 m/s²



**FEIN. Unverwüstliche
Elektrowerkzeuge.**



**3 YEAR
FEIN PLUS
WARRANTY**

3-ročná záruka FEIN PLUS:

Zaregistrujte sa a získajte 3-ročnú záruku.

Náradie jednoducho zaregistrujte a predĺžte si záruku až na 3 roky.

www.fein.com/warranty

Slovenska Republika: FEIN elektronáradie s.r.o.
Vajanskeho 1519/16, 924 00 Galanta
Tel.: 00421-31-780 82 90/91
Fax: 00421-31-780 82 92
e-mail: info@fein.sk
www.fein.sk

Platnosť: 04/2017

Nezavazne doporučené ceny. Týmto cenníkom sa rušia všetky predchádzajúce cenníky.
Určujúce pre ocenenie sú cenníky platné v deň dodávky. Ceny bez DPH.